

Displays

01

Una gama completa de displays publicitarios que brindan una solución integral para la promoción de tu negocio en eventos promocionales, tiendas o presentaciones.

- 04 X-BANNER
- 07 L-BANNER
- 08 ROLL UP
- 20 DISPLAYS DE SOBREMESA
- 21 DISPLAYS DE PIE
- 27 BASES RELLENABLES
- 29 BASES PARA DISPLAY
- 35 CABALLETES DE ACERA





X-BANNER Display

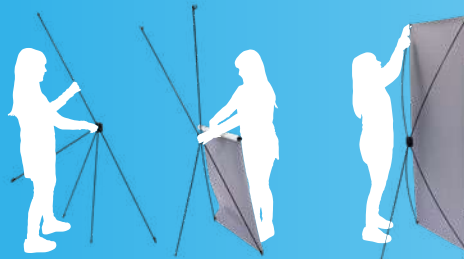

DETALLES DEL PRODUCTO

GRÁFICA SUJETA POR OLLADOS

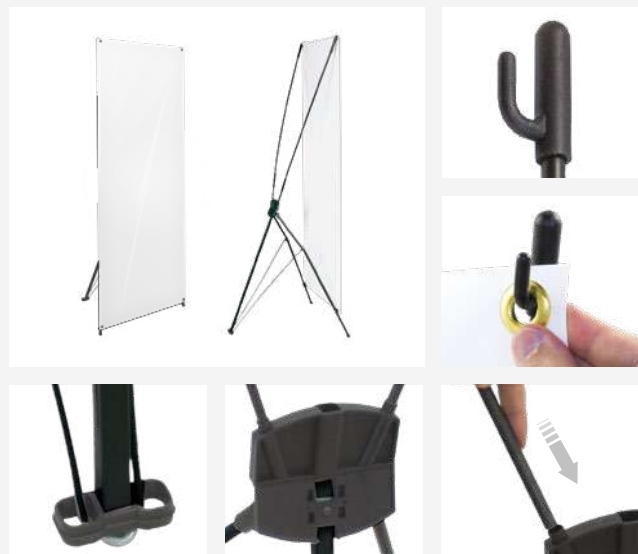

DIMENSIONES

*mm

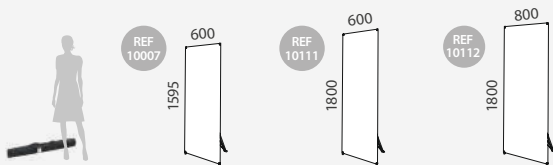

INFORMACIÓN

El X-banner Tudela es portátil, ligero y desmontable. Su estructura tiene forma de X y está hecha de plástico y fibra de vidrio. Se puede montar en varios segundos ya que no requiere de herramientas. Disponible en 3 tamaños diferentes que incluyen bolsa de transporte.

	CANTIDAD	PESO NETO	PESO BRUTO	VOLUMEN	TAMAÑO
Embalaje	10	9kg	10kg	0.0525	1010x200x260mm
Unidades	1	0.90kg	1kg	0.005	160x30x1080mm
10007	Tamaño de Gráfica: 600x1995mm				

	CANTIDAD	PESO NETO	PESO BRUTO	VOLUMEN	TAMAÑO
Embalaje	10	9.5kg	10.5kg	0.0629	1210x200x260mm
Unidades	1	0.95kg	1.05kg	0.007	160x40x1210mm
10111	Tamaño de Gráfica: 600x1800mm				

	CANTIDAD	PESO NETO	PESO BRUTO	VOLUMEN	TAMAÑO
Embalaje	10	10kg	11kg	0.0629	1210x200x260mm
Unidades	1	1kg	1.1kg	0.008	170x40x1210mm
10112	Tamaño de Gráfica: 800x1800mm				

TUDELA



DETALLES DEL PRODUCTO

GRÁFICA SUJETA POR OLLADOS



DIMENSIONES

*mm

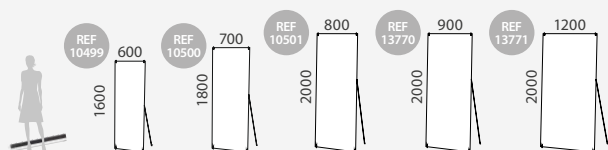

INFORMACIÓN

El X-Banner Económico Lyon es ideal para colocación de gráficas publicitarias. Se trata de un modelo muy ligero, que gracias a la práctica bolsa que incorpora puede transportarse de forma cómoda.

	CANTIDAD	PESO NETO	PESO BRUTO	VOLUMEN	TAMAÑO
Embalaje	50	15kg	17.50kg	0.13	1060x350x350mm
Unidades	1	0.30kg	0.435kg	0.009	109x60x1040mm
10499	Tamaño de Gráfica: 600x1600mm				

	CANTIDAD	PESO NETO	PESO BRUTO	VOLUMEN	TAMAÑO
Embalaje	50	20kg	22kg	0.1484	400x350x1060mm
Unidades	1	0.35kg	0.40kg	0.009	140x60x1060mm
10500	Tamaño de Gráfica: 700x1800mm				

	CANTIDAD	PESO NETO	PESO BRUTO	VOLUMEN	TAMAÑO
Embalaje	50	22.5kg	23.5kg	0.192	400x400x1200mm
Unidades	1	0.40kg	0.45kg	0.01	140x60x1200mm
10501	Tamaño de Gráfica: 800x2000mm				

	CANTIDAD	PESO NETO	PESO BRUTO	VOLUMEN	TAMAÑO
Embalaje	20	14.6kg	15.7kg	0.178	1210x410x360mm
Unidades	1	0.73kg	1kg	0.01	140x60x1200mm
13770	Tamaño de Gráfica: 900x2000mm				

	CANTIDAD	PESO NETO	PESO BRUTO	VOLUMEN	TAMAÑO
Embalaje	20	22kg	23.2kg	0.193	1260x510x300mm
Unidades	1	1.1kg	1.3kg	0.01	140x60x1200mm
13771	Tamaño de Gráfica: 1200x2000mm				

LYON



HAZ

PARA COMPRAR

DETALLES DEL PRODUCTO



DETALLES DEL PRODUCTO

GRÁFICA SUJETA POR OLLADOS



DIMENSIONES *mm

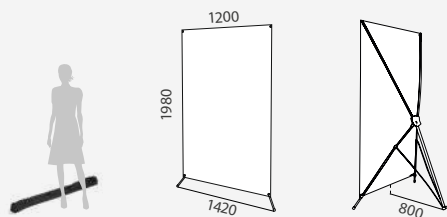

INFORMACIÓN

El soporte X-Banner publicitario Valoria es un display promocional de gran ligereza. Este X-Banner económico provoca un gran impacto visual por su gran tamaño. Es portátil, desmontable y de montaje rápido, lo que hace que sea perfecto para promociones temporales. La estructura de este Display Promocional en forma de X es estable y ligera, y puede transportarse con facilidad gracias a la bolsa que incorpora. La gráfica se inserta fácilmente en los 4 ganchos de los extremos mediante ollados.

	CANTIDAD	PESO NETO	PESO BRUTO	VOLUMEN	TAMAÑO
Embalaje	10	16kg	17kg	0.1170	1400x380x220mm
Unidades	1	1.60kg	1.70kg	0.008	200x30x1360mm
10006	Tamaño de Gráfica: 1200x1980mm				

VALORIA

1.2m
Ancho

COFFEE

77



HAZ

PARA COMPARAR



L-BANNER Display



DETALLES DEL PRODUCTO



INFORMACIÓN *mm

DIMENSIONES *mm

Este L-Banner Publicitario Navas es un soporte publicitario portátil y muy ligero. El montaje del L-Banner Navas no tarda más de 2 minutos y no es necesaria ninguna herramienta. La bolsa que incorpora el L-Banner Económico se puede guardar de forma cómoda y transportar fácilmente. La gráfica para este soporte de banner publicitario económico es de una cara y su instalación es muy sencilla, se adhiere a una tira adhesiva que incluye el producto.

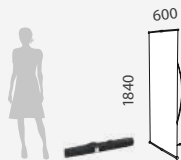

	CANTIDAD	PESO NIETO	PESO BRUTO	VOLUMEN	TAMAÑO
Embalaje	20	14kg	20kg	0.081	340x240x1000mm
Unidades	1	0.70kg	1kg	0.012	110x110x930mm
10001	Tamaño de Gráfica: 600x1840mm				

NAVAS



HAZ

PARA COMPRAR

ROLL-UP Display



DETALLES DEL PRODUCTO

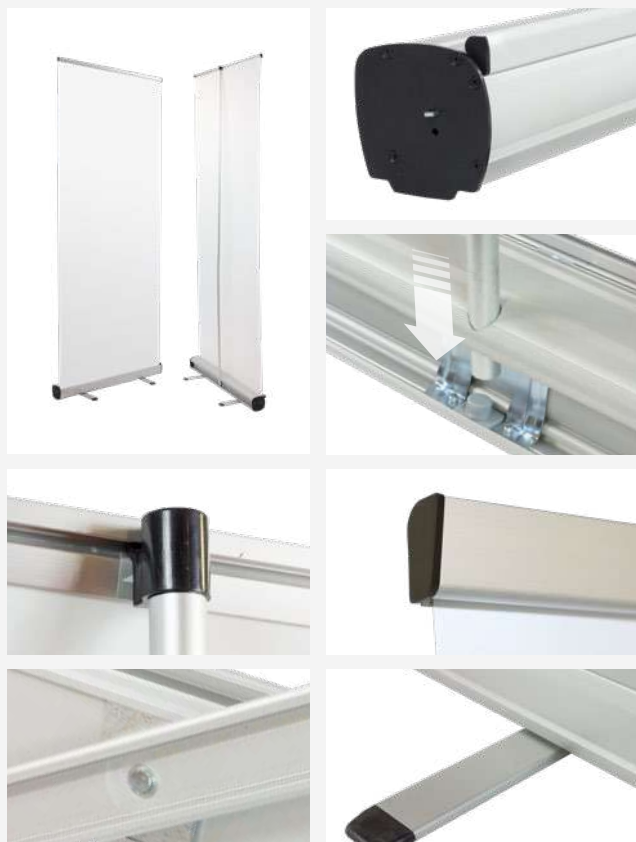

DIMENSIONES *mm

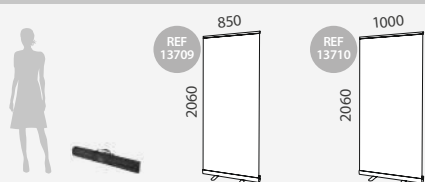

INFORMACIÓN

El Roll Up Económico Sidney es una solución económica para ferias o stands. Se trata de una opción excelente, ya que su relación calidad/precio es inmejorable. Este roll Up es enrollable, apto para uso continuado y fácil de instalar. La estructura de este display publicitario está fabricada en aluminio y plástico por lo que es muy resistente al paso del tiempo.

	CANTIDAD	PESO NETO	PESO BRUTO	VOLUMEN	TAMAÑO
Embalaje	6	10.8kg	12kg	0.051	300x200x850mm
Unidades	1	1.8kg	2kg	0.007	90x90x875mm

13709 Tamaño de Gráfica: 850x2060mm

	CANTIDAD	PESO NETO	PESO BRUTO	VOLUMEN	TAMAÑO
Embalaje	6	13.8kg	15kg	0.063	300x200x1050mm
Unidades	1	2.3kg	2.5kg	0.008	90x90x1040mm

13710 Tamaño de Gráfica: 1000x2060mm

SIDNEY



HAZ

PARA COMPRAR

DETALLES DEL PRODUCTO



DIMENSIONES *mm

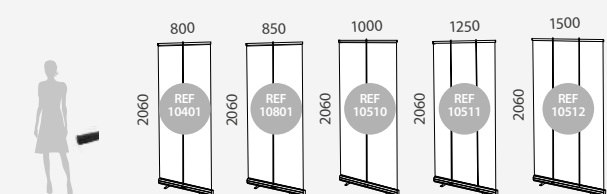

INFORMACIÓN *mm

El Roll Up Económico Alcala es un soporte publicitario con un diseño duradero y clásico. Su excelente relación calidad precio lo convierten en unos de los Roll Up publicitarios más vendidos online. La estructura de este soporte publicitario económico está fabricada en aluminio y plástico por lo que es muy resistente al paso del tiempo. Su montaje es muy sencillo y no se necesitan herramientas especiales. Además incluye una pieza especial que mejora la estabilidad del display promocional. Es totalmente desmontable y puede transportarse de manera sencilla gracias a la bolsa que incorpora.

	CANTIDAD	PESO NETO	PESO BRUTO	VOLUMEN	TAMAÑO
Embalaje	6	11.5kg	12kg	0.05	300x210x850mm
Unidades	1	1.91kg	2kg	0.006	90x90x840mm
10401	Tamaño de Gráfica: 800x2060mm				

	CANTIDAD	PESO NETO	PESO BRUTO	VOLUMEN	TAMAÑO
Embalaje	6	12.5kg	13kg	0.06	300x210x900mm
Unidades	1	2.08kg	2.16kg	0.007	90x90x875mm
10801	Tamaño de Gráfica: 850x2060mm				

	CANTIDAD	PESO NETO	PESO BRUTO	VOLUMEN	TAMAÑO
Embalaje	6	14.5kg	15kg	0.07	300x210x1050mm
Unidades	1	2.41kg	2.5kg	0.008	90x90x1040mm
10510	Tamaño de Gráfica: 1000x2060mm				

	CANTIDAD	PESO NETO	PESO BRUTO	VOLUMEN	TAMAÑO
Embalaje	6	18.5kg	19kg	0.08	300x210x1300mm
Unidades	1	3.03kg	3.16kg	0.012	95x95x1270mm
10511	Tamaño de Gráfica: 1250x2060mm				

	CANTIDAD	PESO NETO	PESO BRUTO	VOLUMEN	TAMAÑO
Embalaje	6	20.5kg	21kg	0.10	300x210x1550mm
Unidades	1	3.41kg	3.50kg	0.013	100x95x1520mm
10512	Tamaño de Gráfica: 1500x2060mm				

ALCALA



HAZ

PARA COMPRAR

DETALLES DEL PRODUCTO



DETALLES DEL PRODUCTO



DIMENSIONES *mm

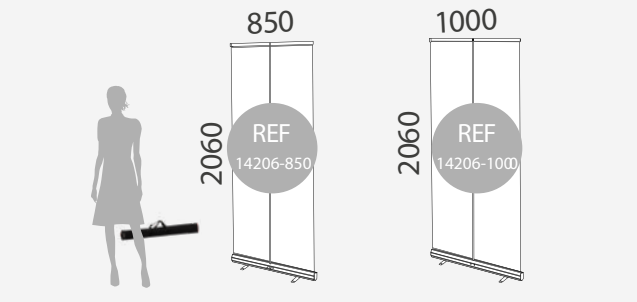

	CANTIDAD	PESO NETO	PESO BRUTO	VOLUMEN	TAMAÑO
Embalaje	8	15kg	17kg	0.069	910x195x390mm
Unidades	1	1.80kg	2.10kg	0.75	92x92x892mm
14206-850	Tamaño de Gráfica: 850x2060mm				

	CANTIDAD	PESO NETO	PESO BRUTO	VOLUMEN	TAMAÑO
Embalaje	8	17kg	20kg	0.080	1060x195x390mm
Unidades	1	2.0kg	2.5kg	0.88	92x92x1042mm
14206-1000	Tamaño da Gráfica: 1000x2060mm				

BERNA



HAZ

PARA COMPRAR

DETALLES DEL PRODUCTO



DIMENSIONES *mm

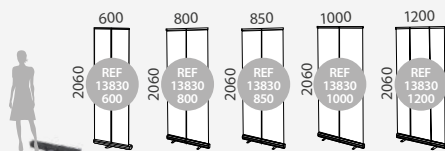

	CANTIDAD	PESO NETO	PESO BRUTO	VOLUMEN	TAMAÑO
Embalaje	6	16.2kg	16.65kg	0.05	350x240x670mm
Unidades	1	2.70kg	2.77kg	0.009	110x110x650mm

13830-600 Tamaño de Gráfica: 600x2060mm

	CANTIDAD	PESO NETO	PESO BRUTO	VOLUMEN	TAMAÑO
Embalaje	6	19.9kg	20kg	0.07	350x240x670mm
Unidades	1	3.2kg	3.33kg	0.012	110x110x850mm

13830-800 Tamaño de Gráfica: 800x2060mm

	CANTIDAD	PESO NETO	PESO BRUTO	VOLUMEN	TAMAÑO
Embalaje	6	20.4kg	21kg	0.07	350x240x920mm
Unidades	1	3.4kg	3.5kg	0.012	110x110x900mm

13830-850 Tamaño de Gráfica: 850x2060mm

	CANTIDAD	PESO NETO	PESO BRUTO	VOLUMEN	TAMAÑO
Embalaje	6	21.3kg	22.2kg	0.08	350x240x1070mm
Unidades	1	3.55kg	3.7kg	0.014	110x110x1050mm

13830-1000 Tamaño de Gráfica: 1000x2060mm

	CANTIDAD	PESO NETO	PESO BRUTO	VOLUMEN	TAMAÑO
Embalaje	6	27.6kg	29.45kg	0.10	350x240x1270mm
Unidades	1	4.6kg	4.9kg	0.017	110x110x1250mm

13830-1200 Tamaño de Gráfica: 1200x2060mm

ORLEANS



HAZ

PARA COMPRAR

DETALLES DEL PRODUCTO



INFORMACIÓN

El Roll Up Standard Orleans se ha convertido en uno de nuestro Rollup publicitarios más vendidos online, ya que guarda una relación calidad-precio inmejorable y su diseño es elegante y sencillo. Los materiales utilizados para la fabricación de este Rollup son de gran calidad, lo que asegura su durabilidad y resistencia al uso.

DIMENSIONES *mm

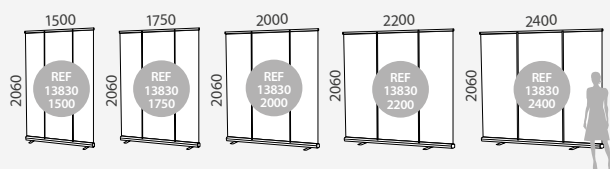

	CANTIDAD	PESO NETO	PESO BRUTO	VOLUMEN	TAMAÑO
Embalaje	4	22kg	23.4kg	0.09	250x250x1580mm
Unidades	1	5.5kg	5.85kg	0.024	120x120x1560mm

13830-1500 Tamaño de Gráfica: 1500x2060mm

	CANTIDAD	PESO NETO	PESO BRUTO	VOLUMEN	TAMAÑO
Embalaje	2	11.8kg	12.3kg	0.05	130x250x1830mm
Unidades	1	5.9kg	6.15kg	0.029	120x120x1810mm

13830-1750 Tamaño de Gráfica: 1750x2060mm

	CANTIDAD	PESO NETO	PESO BRUTO	VOLUMEN	TAMAÑO
Embalaje	2	13kg	14kg	0.06	130x250x2070mm
Unidades	1	6.5kg	7kg	0.033	120x120x2050mm

13830-2000 Tamaño de Gráfica: 2000x2060mm

	CANTIDAD	PESO NETO	PESO BRUTO	VOLUMEN	TAMAÑO
Embalaje	2	14.6kg	15.4kg	0.07	130x250x2270mm
Unidades	1	7.3kg	7.7kg	0.036	120x120x2250mm

13830-2200 Tamaño de Gráfica: 2200x2060mm

	CANTIDAD	PESO NETO	PESO BRUTO	VOLUMEN	TAMAÑO
Unidades	1	8.2kg	8.5kg	0.08	130x130x2470mm

13830-2400 Tamaño de Gráfica: 2400x2060mm

ORLEANS

Utiliza mostradores promocionales para completar tus exposiciones (se vende por separado)



HAZ

PARA COMPRAR

DETALLES DEL PRODUCTO



DIMENSIONES *mm

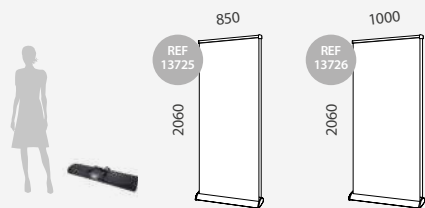

INFORMACIÓN

El Roll Up Publicitario Standard Mora es un soporte publicitario para gráficas de doble cara, podrás colocar una gráfica en la cara A y una segunda gráfica en la cara B. Su facilidad de transporte y de montaje permite que pueda instalarse en cualquier sitio. Se trata de un Roll Up publicitario resistente al paso del tiempo y con un diseño elegante. Este display promocional está fabricado en aluminio y plástico, cuenta con una base muy estable y con patas elevadoras.

	CANTIDAD	PESO NETO	PESO BRUTO	VOLUMEN	TAMAÑO
Embalaje	4	15.6kg	18.8kg	0.02727	890x190x430mm
Unidades	1	3.90kg	4.70kg	0.021	900x130x180mm
13725	Tamaño de Gráfica: 850x2060mm				

	CANTIDAD	PESO NETO	PESO BRUTO	VOLUMEN	TAMAÑO
Embalaje	4	17.6kg	21kg	0.0850	1040x190x430mm
Unidades	1	4.40kg	5.25kg	0.024	1040x130x180mm
13726	Tamaño de Gráfica: 1000x2060mm				

MORA



HAZ

PARA COMPRAR

DETALLES DEL PRODUCTO



DIMENSIONES *mm

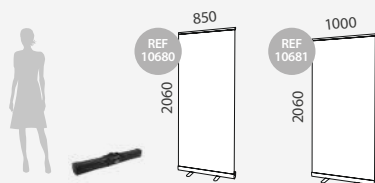

INFORMACIÓN

El Roll Up Stylish Altea es un soporte para gráficas con un cuidado y elegante diseño. Este Roll Up publicitario está fabricado en aluminio color negro y plástico. La base es muy estable y cuenta con patas elevadoras. El soporte publicitario Altea se transporta de forma muy sencilla gracias a la bolsa que incorpora.

	CANTIDAD	PESO NETO	PESO BRUTO	VOLUMEN	TAMAÑO
Embalaje	10	22kg	24kg	0.093	490x210x910mm
Unidades	1	2.20kg	2.40kg	0.007	90x90x875mm
10680	Tamaño de Gráfica: 850x2060mm				

	CANTIDAD	PESO NETO	PESO BRUTO	VOLUMEN	TAMAÑO
Embalaje	10	25kg	26kg	0.109	490x210x1060mm
Unidades	1	2.50kg	2.60kg	0.011	105x105x1040mm
10681	Tamaño de Gráfica: 1000x2060mm				

ALTEA



HAZ

PARA COMPRAR

DETALLES DEL PRODUCTO



DIMENSIONES *mm

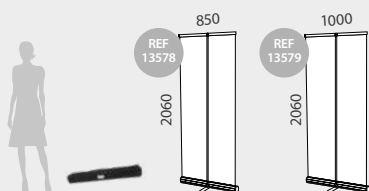

INFORMACIÓN

El Roll Up Stylish Duero es un soporte para gráficas fabricado en aluminio resistente. Su diseño presenta excelentes acabados y gran calidad de materiales. Este soporte publicitario está fabricado en aluminio y plástico. Su base es muy estable y cuenta con patas elevadoras. Además incluye bolsa de transporte. Por otro lado, la facilidad de montaje de este roll up publicitario hace posible que pueda instalarse en cualquier sitio. La estructura de este roll up se instala de forma rápida.

	CANTIDAD	PESO NETO	PESO BRUTO	VOLUMEN	TAMAÑO
Embalaje	6	14.4kg	14.8kg	0.0786	320x270x910mm
Unidades	1	2.4kg	2.8kg	0.01	110x105x890mm
13578	Tamaño de Gráfica: 850x2060mm				

	CANTIDAD	PESO NETO	PESO BRUTO	VOLUMEN	TAMAÑO
Embalaje	6	16.8kg	17.4kg	0.0926	320x270x1060mm
Unidades	1	2.8kg	3.3kg	0.011	105x105x1040mm
13579	Tamaño de Gráfica: 1000x2060mm				

DUERO

offee Bear



HAZ

PARA COMPRAR

DETALLES DEL PRODUCTO



DETALLES DEL PRODUCTO



INFORMACIÓN

DIMENSIONES *mm

El Roll Up Banner Bamboo cuenta con un diseño atractivo y elegante fabricado en madera de Bamboo. Este roll up banner permite cambiar las gráficas con gran facilidad. Incluye bolsa de fácil transporte. Este roll up publicitario cuenta con una estructura de madera de Bamboo y uniones en plástico transparente. Dispone de un sistema que facilita su montaje y desmontaje sin requerir herramientas específicas.

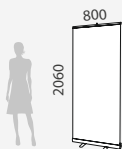

	CANTIDAD	PESO NETO	PESO BRUTO	VOLUMEN	TAMAÑO
Embalaje	4	12.6kg	15.2kg	0.091	350x290x900mm
Unidades	1	3.15kg	3.80kg	0.02	170x140x870mm
10444	Tamaño de Gráfica: 800x2060mm				

BAMBOO



HAZ
PARA COMPRAR

DETALLES DEL PRODUCTO



INFORMACIÓN

DIMENSIONES *mm

El Roll Up Deluxe Cervera es un soporte publicitario para gráficas promocionales apto para uso frecuente y fácil de instalar. Se trata de un modelo de roll up promocional de gran calidad. Su facilidad de transporte y de montaje permite que pueda instalarse en cualquier sitio.

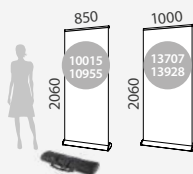

	CANTIDAD	PESO NETO	PESO BRUTO	VOLUMEN	TAMAÑO
Embalaje	4	17.4kg	20.6kg	0.083	890x190x430mm
Unidades	1	4.35kg	5.15kg	0.018	150x135x920mm

10015  **Tamaño de Gráfica: 850x2060mm**

	CANTIDAD	PESO NETO	PESO BRUTO	VOLUMEN	TAMAÑO
Embalaje	4	21.6kg	23.2kg	0.097	450x200x1080mm
Unidades	1	5.4kg	5.8kg	0.0216	150x135x1070mm

13707  **Tamaño de Gráfica: 1000x2060mm**

	CANTIDAD	PESO NETO	PESO BRUTO	VOLUMEN	TAMAÑO
Embalaje	4	17.6kg	21kg	0.083	890x190x430mm
Unidades	1	4.4kg	5.25kg	0.018	150x135x920mm

10955  **Tamaño de Gráfica: 850x2060mm**

	CANTIDAD	PESO NETO	PESO BRUTO	VOLUMEN	TAMAÑO
Embalaje	4	17.6kg	21kg	0.083	890x190x430mm
Unidades	1	4.4kg	5.25kg	0.018	150x135x920mm

13928  **Tamaño de Gráfica: 1000x2060mm**

CERVERA



HAZ

PARA COMPRAR

DETALLES DEL PRODUCTO

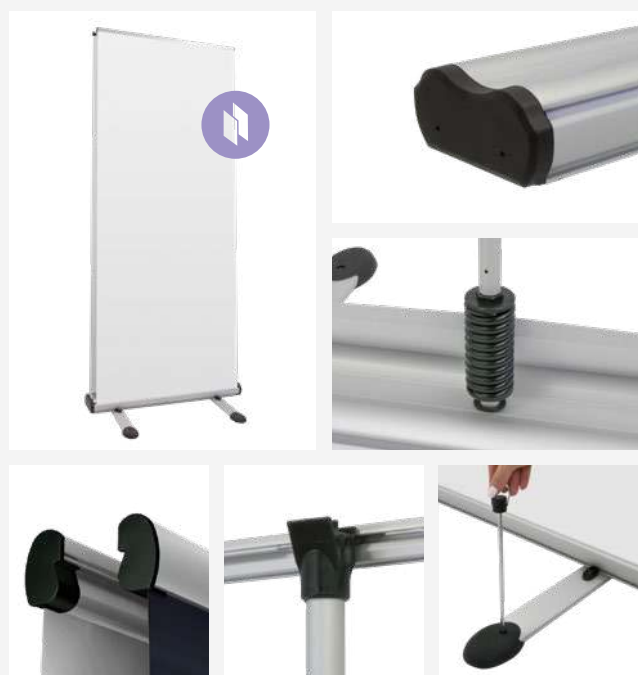

SISTEMA FLEX

*mm

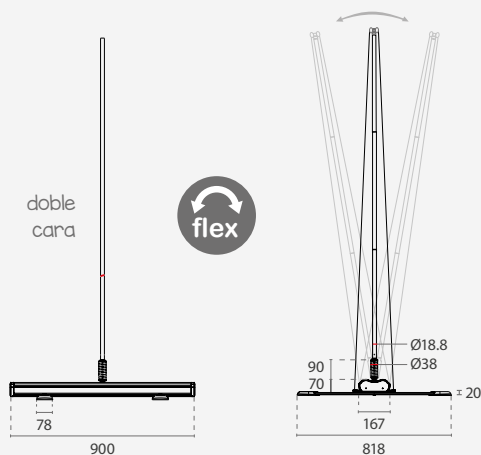

INFORMACIÓN

DIMENSIONES *mm

Roll Up Deluxe Ibiza portátil y muy ligero. El montaje del Roll Up Ibiza es rápido y sencillo y no requiere de ningún tipo de herramienta. La bolsa que incorpora permite que se pueda guardar de forma cómoda y transportar fácilmente. La gráfica para este banner publicitario es de doble cara y su instalación es muy sencilla. Este roll up promocional se puede utilizar tanto en interiores como exteriores, ya que incluye piquetas para anclar al césped.

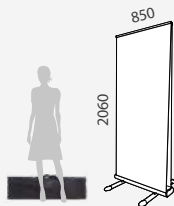

IBIZA



HAZ

PARA COMPRAR

	CANTIDAD	PESO NETO	PESO BRUTO	VOLUMEN	TAMAÑO
Embalaje	1	7.6kg	8.8kg	0.03	300x110x930mm
10447	Tamaño de Gráfica: 850x2060mm				

DETALLES DEL PRODUCTO



DIMENSIONES *mm

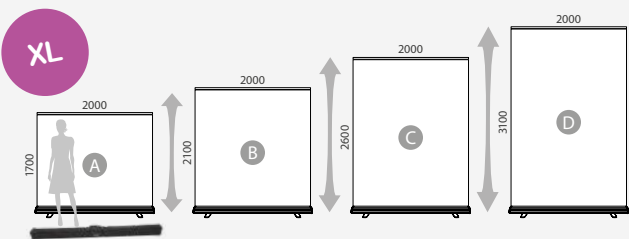

INFORMACIÓN

El Roll Up Banner Mont Blanc es un soporte publicitario para gráficas de una cara que cuenta con cuatro alturas ajustables y de gran tamaño. Este roll up banner portátil y ligero dispone de un sencillo sistema de montaje y desmontaje sin requerir herramientas específicas, la gráfica es enrollable y una vez guardada queda totalmente protegida de posibles golpes. Incluye bolsa acolchada de fácil transporte.

MONT BLANC



HAZ

PARA COMPRAR

CANTIDAD PESO NETO PESO BRUTO VOLUMEN TAMAÑO

Embalaje 1 13kg 14.80kg 0.061 180x160x2120mm

10441 Tamaño de Gráfica: 2000x **A** **B** **C** **D** mm

DETALLES DEL PRODUCTO



DIMENSIONES *mm



INFORMACIÓN

El Mini Roll-Up de Sobremesa Torrico es ligero y perfecto para colocar en cualquier mostrador sin ocupar demasiado espacio. El roll up de sobremesa pequeño está fabricado en aluminio y plástico por lo que es muy resistente al uso.

	CANTIDAD	PESO NETO	PESO BRUTO	VOLUMEN	TAMAÑO
Embalaje	50	15kg	17kg	0.0656	525x250x500mm
Unidades	1	0.3kg	0.4kg	0.001	90x45x260mm
10787	Tamaño de Gráfica: A4				

	CANTIDAD	PESO NETO	PESO BRUTO	VOLUMEN	TAMAÑO
Embalaje	50	17.5kg	19kg	0.0881	705x250x500mm
Unidades	1	0.35kg	0.6kg	0.0014	90x45x345mm
10786	Tamaño de Gráfica: A3				

TORRICO
MINI ROLL UP



HAZ

PARA COMPRAR

DETALLES DEL PRODUCTO

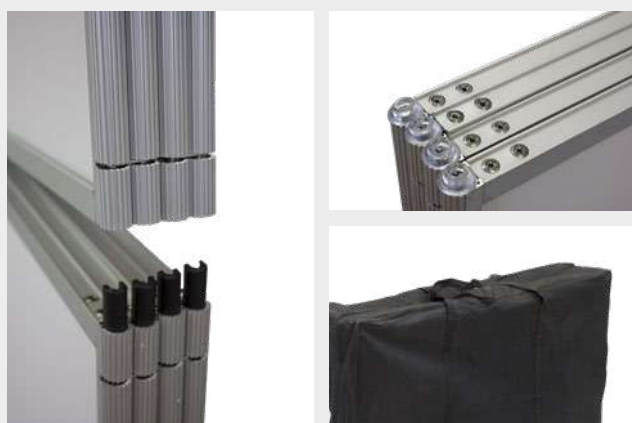

DIMENSIONES

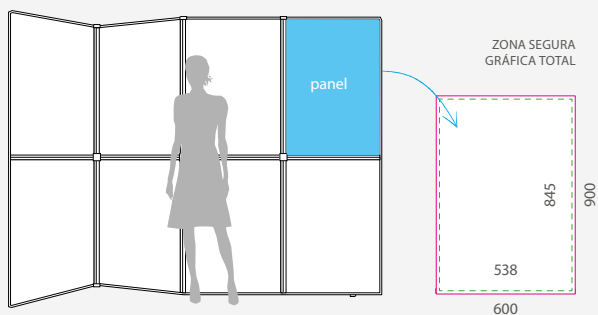

INFORMACIÓN

El Biombo Publicitario Arenas está compuesto por 8 módulos de 600x900mm a doble cara. Es un muro promocional perfecto para utilizar como fondo en presentaciones, como photocallo o como delimitador de espacios en stands, ferias, oficinas, eventos o congresos. Se trata de un display publicitario, que a pesar de su tamaño es ligero, ya que puede plegarse y desmontarse sin esfuerzo. Además gracias a su bolsa de transporte puede trasladarse de un lado a otro de forma cómoda. Este biombo personalizado puede configurarse con gráficas independientes en cada uno de los módulos o como una gráfica conjunta.

	CANTIDAD	PESO NETO	PESO BRUTO	VOLUMEN	TAMAÑO
Embalaje	1	7.3kg	11kg	0.12	640x200x950mm
10041	Tamaño de Gráfica: 2400x1800mm				

ARENAS BIOMBO PUBLICITARIO



DETALLES DEL PRODUCTO

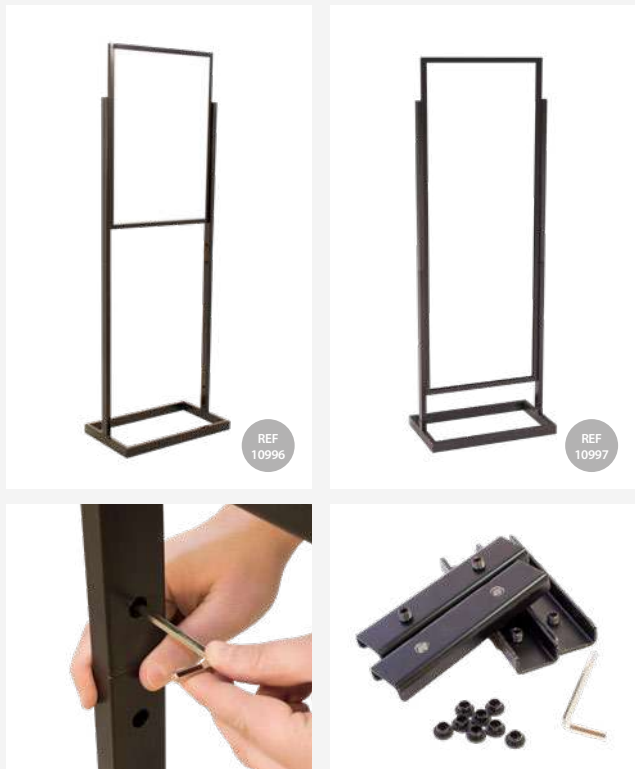

DIMENSIONES *mm

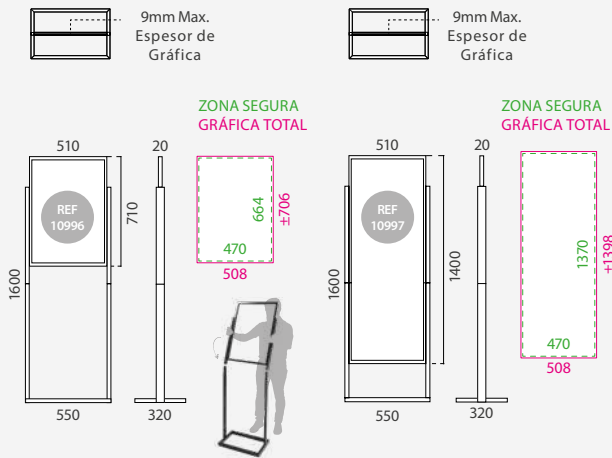

INFORMACIÓN

El Soporte Publicitario de Acero es un soporte promocional para gráficas publicitarias muy resistente. La estructura de este soporte publicitario está fabricada de acero con un acabado lacado en color negro. Su montaje es muy sencillo, por lo que no son necesarias herramientas.

	CANTIDAD	PESO NETO	PESO BRUTO	VOLUMEN	TAMAÑO
Embalaje	1	10.03kg	11.20kg	0.067	570x145x860mm
10996	Tamaño de Gráfica: 508 x ±706mm				
	CANTIDAD	PESO NETO	PESO BRUTO	VOLUMEN	TAMAÑO
Embalaje	1	11.30kg	12.47kg	0.066	570x145x860mm
10997	Tamaño de Gráfica: 508 x ±1398mm				

STAND DISPLAY DE ACERO

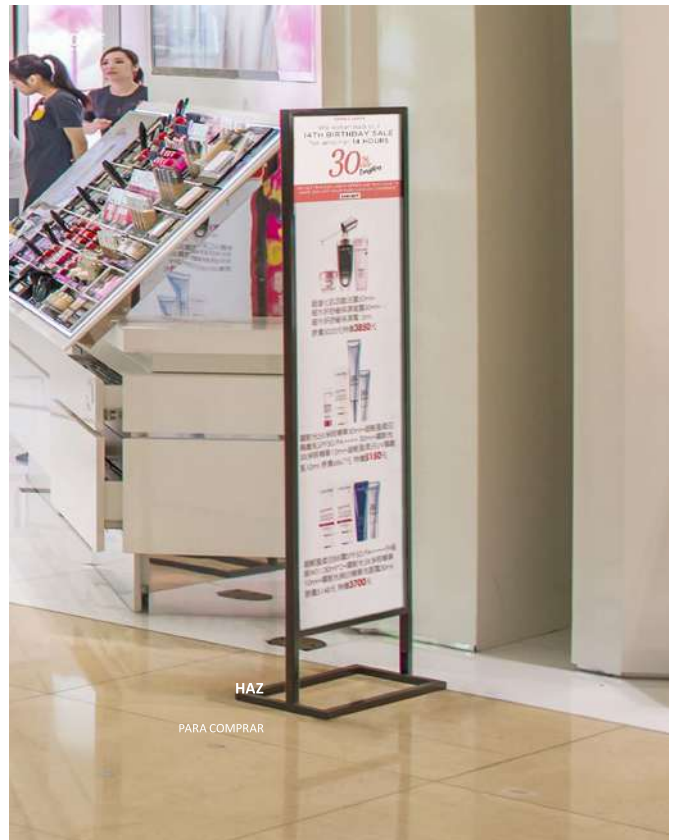

HAZ

PARA COMPRAR

DETALLES DEL PRODUCTO



INFORMACIÓN

DIMENSIONES

*mm

El Banner Display de Aluminio está lacado en gris RAL 9006 y cuenta con un sistema de montaje fácil. La gráfica (con un grosor máximo de 5mm) se introduce deslizando la misma por las ranuras metálicas de la estructura. Es posible exponer el display en zonas de mucho tráfico como pasillos de centros comerciales, para promociones en eventos y ferias, en el exterior de oficinas o en salones de exposiciones.

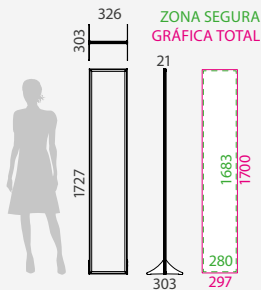

CANTIDAD PESO NETO PESO BRUTO VOLUMEN TAMAÑO

Embalaje 1 1.8kg 2.32kg 0.0205 1745x335x35mm

13643 Tamaño de Gráfica: 297x1700mm

BANNER DISPLAY DE ALUMINIO



DETALLES DEL PRODUCTO



INFORMACIÓN

DIMENSIONES

*mm

Este expositor de interior es fácil de montar y desmontar sin herramientas y su sistema permite cambiar la gráfica fácilmente (con un grosor máximo 5 mm). Se trata de un Display Publicitario de gran impacto visual con un diseño elegante y llamativo. Está fabricado en aluminio lacado en RAL 9006 haciendo que sea resistente, duradero y funcional. Su base esta formada por dos pies que proporcionan una gran estabilidad a este Display.

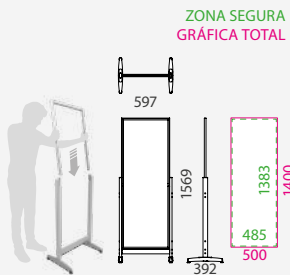

CANTIDAD PESO NETO PESO BRUTO VOLUMEN TAMAÑO

Embalaje 1 4.47kg 5.54kg 0.0436 880x660x75mm

13736 Tamaño de Gráfica: 500x1400mm

STAND DISPLAY DE ALUMINIO



DETALLES DEL PRODUCTO



DIMENSIONES

*mm

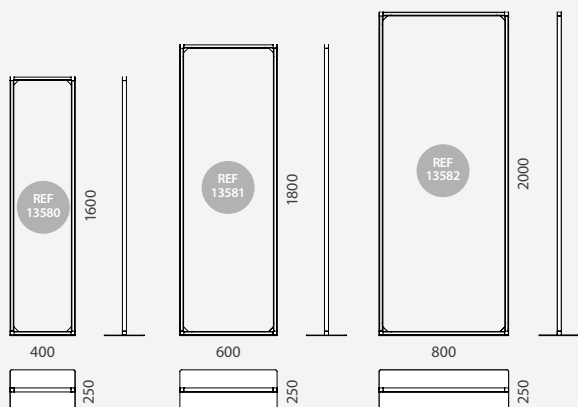

INFORMACIÓN

El Media Frame es un soporte publicitario para gráficas de PVC. Este expositor Media Frame de interior es fácil de montar y desmontar sin herramientas y su sistema con cinta magnética permite cambiar la gráfica fácilmente. Se trata de un Display Publicitario de gran impacto visual con un diseño elegante.

	CANTIDAD	PESO NETO	PESO BRUTO	VOLUMEN	TAMAÑO
Embalaje	1	7,5kg	8kg	0.0178	410x860x60mm
13580	Tamaño de Gráfica: 400x1600mm				
	CANTIDAD	PESO NETO	PESO BRUTO	VOLUMEN	TAMAÑO
Embalaje	1	10kg	11kg	0.0295	610x950x60mm
13581	Tamaño de Gráfica: 600x1800mm				
	CANTIDAD	PESO NETO	PESO BRUTO	VOLUMEN	TAMAÑO
Embalaje	1	13kg	14kg	0.0436	1070x810x60mm
13582	Tamaño de Gráfica: 800x2000mm				

MEDIA FRAME



HAZ

PARA COMPRAR

* PVC y cinta magnética no están incluidos.

DETALLES DEL PRODUCTO

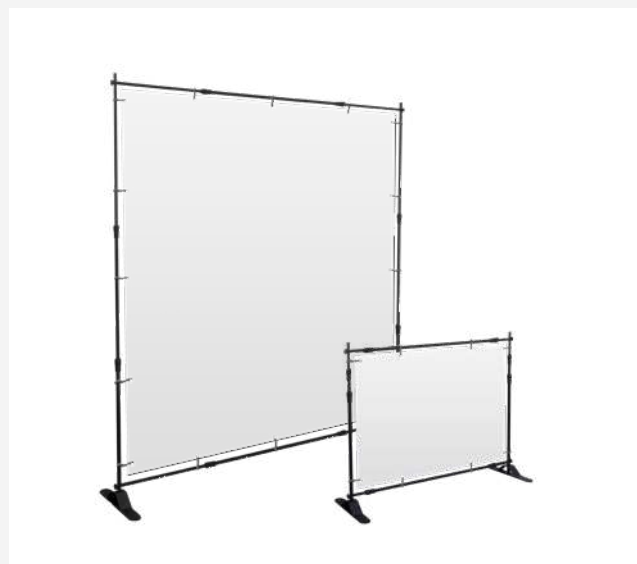

DIMENSIONES

*mm

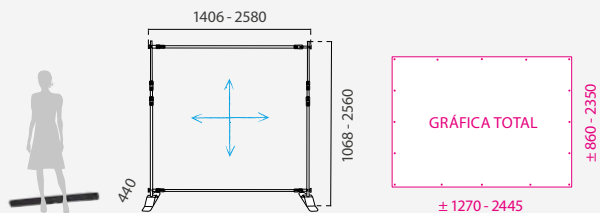

INFORMACIÓN

El Banner Extensible Vilamoura cuenta con estructura fabricada en acero y lacada en negro. Este banner portátil es ideal para usar en una gran variedad de eventos promocionales, como una feria comercial, exposiciones o incluso como solución para un photocall. El Banner Vilamoura es un expositor rápido de montar y fácil de transportar. Cada tubo es también diseñado para un fácil y rápido ajuste telescópico, permitiendo el uso de gráficos de diferentes anchos y alturas. Tamaño mínimo del gráfico: +- Altura 860 x Ancho 1270mm. Tamaño máximo de gráfico: +- Alto 2350 x Ancho 2445mm.

	CANTIDAD	PESO NETO	PESO BRUTO	VOLUMEN	TAMÑO
Embalaje	2	11kg	12kg	0.031	130x170x1380mm
Unidades	1	5.5kg	6kg	0.015	70x170x1380mm
10498		Tamaño de Gráfica: 1270-2445x860-2350mm			

VILAMOURA
BANNER EXTENSIBLE



HAZ

PARA COMPRAR

DETALES DEL PRODUCTO



DIMENSIONES

*mm

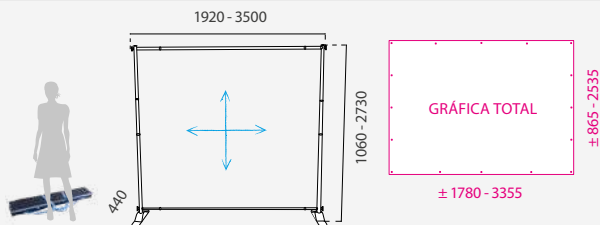

INFORMACIÓN

El Banner Extensible Vilamoura XL cuenta con una estructura de aluminio lacada en negro. Este banner extensible de gran formato es portátil y se puede imprimir a doble cara, lo que hace que sea ideal para usar en una gran variedad de eventos promocionales, tales como una ferias comerciales, eventos de medios, exposiciones comercial o incluso como solución para un photocall. Cada tubo de la estructura del stand está diseñado para que el uso del telescopio sea fácil, rápido y ajustable a la gráfica, esto permite que el uso de diferentes gráficas en función de su ancho y alturas.

VILAMOURA XL
BANNER EXTENSIBLE



HAZ

PARA COMPRAR

	CANTIDAD	PESO NETO	PESO BRUTO	VOLUMEN	TAMAÑO
Embalaje	1	7kg	8.1kg	0.0266	230x110x1050vmm

13752BK Tamaño de Gráfica: 1780-3355x865-2535mm

DETALLES DEL PRODUCTO

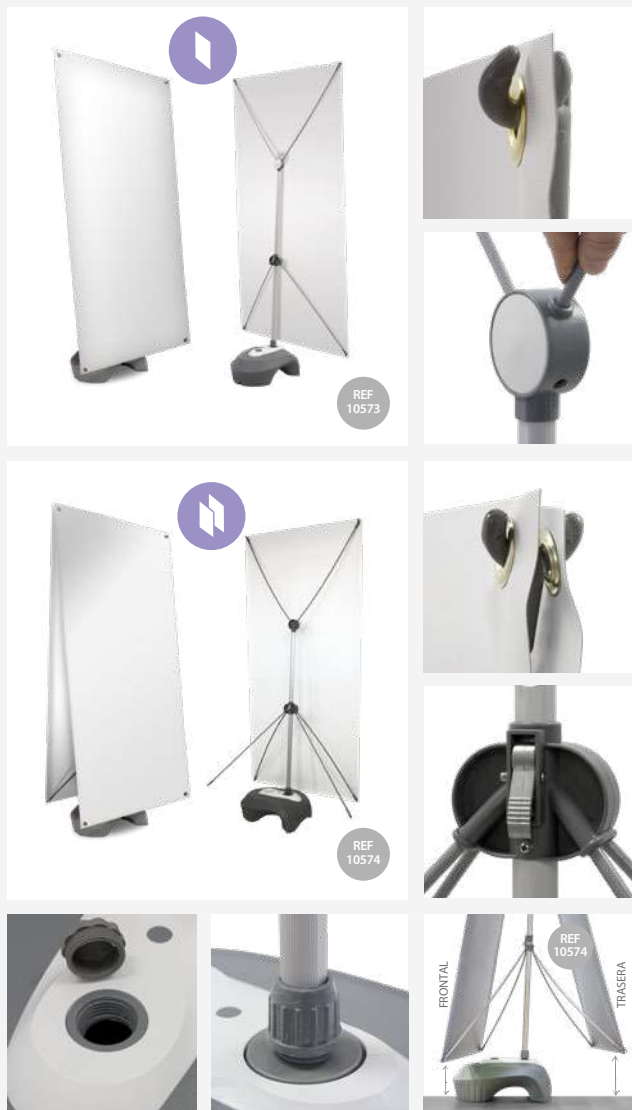

INFORMACIÓN

*mm

Soporte X-Banner con Base Rellenable Kiel. Un modelo de soporte publicitario perfecto para exterior, ya que sus base se rellena de 20L de agua o arena por lo que es resistente a condiciones ambientales adversas como rachas de viento. Este display publicitario de exterior está fabricado con aluminio y plástico.

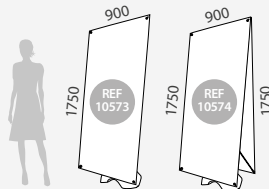

	CANTIDAD	PESO NETO	PESO BRUTO	VOLUMEN	TAMAÑO
Embalaje	1	2.8kg	3.25kg	0.09	400x200x1080mm
10573					Tamaño de Gráfica: 900x1750mm

	CANTIDAD	PESO NETO	PESO BRUTO	VOLUMEN	TAMAÑO
Embalaje	1	3kg	3.45kg	0.09	400x200x1080mm
10574					Tamaño de Gráfica: 900x1750mm x2

KIEL



HAZ

PARA COMPRAR

DETALLES DEL PRODUCTO



DIMENSIONES

*mm

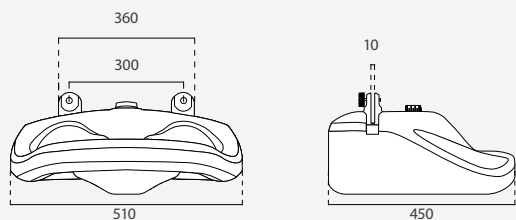

INFORMACIÓN

Esta Base Rellenable de exterior para Gráficas se trata de un soporte publicitario para la colocación de gráficas promocionales. La base rellenable está fabricada en plástico, por lo que es fácil de trasportar. La base rellenable se puede llenar hasta con 5 litros de agua para ganar peso y así poder utilizarse tanto en interiores como en exteriores.

	CANTIDAD	PESO NETO	PESO BRUTO	VOLUMEN	TAMAÑO
Embalaje	1	2kg	2.55kg	0.04	440x190x520mm
10442		Distancia entre Agujeros: 300mm		 	
10443					

PANELFIX WING
EXTERIOR



HAZ

PARA COMPRAR

* Las gráficas rígidas están disponibles pero no incluidas.

DETALLES DEL PRODUCTO



INSTRUCCIONES DE MONTAJE PARA PANELES HASTA 18mm

1. Ponga el perfil en la ranura mas abajo del PanelFix
2. Ajuste el perfil con la rueda debajo del PanelFix Wing da Aluminio
3. Max. espesor: 18mm.
4. Ponga el panel gráfico en la ranura y ajústelo hasta que quede bien fijado

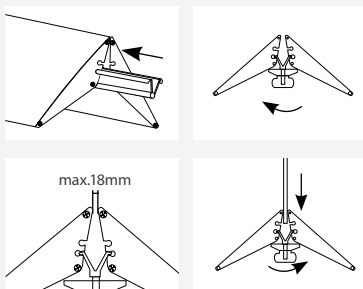

INSTRUCCIONES DE MONTAJE PARA PANELES HASTA 26mm

1. Ponga el perfil en la ranura más arriba del PanelFix
2. Ajuste el perfil con la rueda debajo del PanelFix Wing de Aluminio
3. Máx. espesor: 26mm.
4. Ponga el panel gráfico en la ranura y ajústelo hasta que quede bien fijado

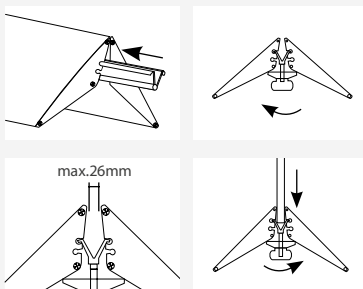

INFORMACIÓN

El Panelfix Wing es una base fabricada en aluminio y está disponible en tres tamaños: 200,350 o 550mm y dos colores: negro o plateado. Está diseñado para sujetar gráficas rígidas hasta 26mm de espesor. Además, es posible hacer la impresión en ambos lados de la base. Los displays de doble cara ayudan a atraer más potenciales clientes provenientes de ambas direcciones hacia su negocio.

	CANTIDAD	PESO NETO	PESO BRUTO	VOLUMEN	TAMAÑO
Embalaje	1	1.1kg	1.5kg	0.0069	315x93x235mm
10828		Ancho: 200mm			
10829					
	CANTIDAD	PESO NETO	PESO BRUTO	VOLUMEN	TAMAÑO
Embalaje	1	2.6kg	3kg	0.0113	315x93x385mm
10877		Ancho: 350mm			
10869					
	CANTIDAD	PESO NETO	PESO BRUTO	VOLUMEN	TAMAÑO
Embalaje	1	4.15kg	4.6kg	0.0171	315x93x585mm
10880		Ancho: 550mm			
10870					

PANELFIX WING DE ALUMINIO



HAZ
PARA COMPRAR.

* Las gráficas rígidas están disponibles pero no incluidas.

DETALLES DEL PRODUCTO



DIMENSIONES

*mm

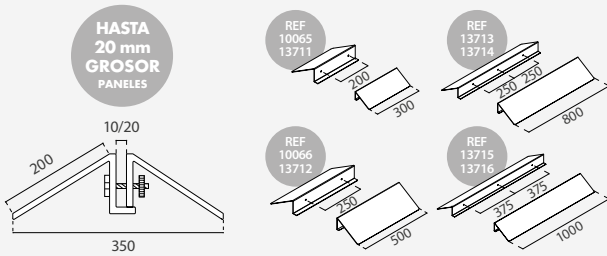

INFORMACIÓN

El Panelfix Wing es una base fabricada en acero y está disponible en cuatro tamaños desde 300 a 1000mm y en dos colores: negro o gris. Está diseñado para sujetar gráficas rígidas y permite sujetar soportes hasta 20mm de espesor. Además, es posible hacer la impresión en ambos lados de la base. Los displays de doble cara ayudan a atraer más potenciales clientes provenientes de ambas direcciones hacia su negocio. Esta base de acero es suficientemente resistente para múltiples usos durante años.

	CANTIDAD	PESO NETO	PESO BRUTO	VOLUMEN	TAMAÑO
Embalaje	1	2.75kg	2.95kg	0.0069	210x100x330mm
10065		Gris	Ancho: 300mm		
13711		Negro			
	CANTIDAD	PESO NETO	PESO BRUTO	VOLUMEN	TAMAÑO
Embalaje	1	4.55kg	4.85kg	0.0111	530x210x100mm
10066		Gris	Ancho: 500mm		
13712		Negro			
	CANTIDAD	PESO NETO	PESO BRUTO	VOLUMEN	TAMAÑO
Embalaje	1	7.15kg	7.95kg	0.0243	830x255x115mm
13713		Gris	Ancho: 800mm		
13714		Negro			
	CANTIDAD	PESO NETO	PESO BRUTO	VOLUMEN	TAMAÑO
Embalaje	1	8.85kg	9.85kg	0.0302	1030x255x115mm
13715		Gris	Ancho: 1000mm		
13716		Negro			

PANELFIX WING DE ACERO



HAZ

PARA COMPRAR

* Las gráficas rígidas están disponibles pero no incluidas.

DETALLES DEL PRODUCTO



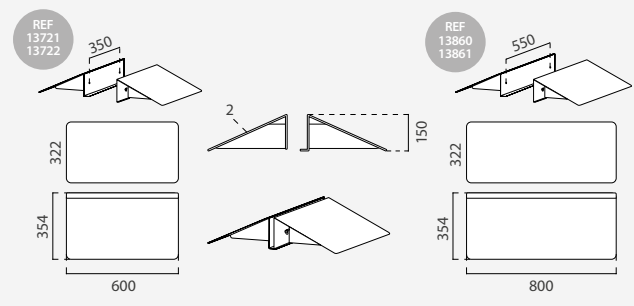

DIMENSIONES

*mm



INFORMACIÓN

Esta base está fabricada con hojas de acero con 2mm de espesor y está disponible en dos tamaños (600 a 800mm) y en dos colores: negro lacado (RAL 9005) o gris lacado (RAL 9006). La base XL de acero es perfecta para sujetar materiales rígidos hasta 19mm de espesor. El alto recomendable para los paneles gráficos es de 2000mm. Por su peso está indicada para para paneles con tamaños grandes. Esta base tiene un sistema sencillo de clips que sujetan el tablero entre sus dos lados y ayuda a las empresas a anunciar sus productos y servicios. Ideal como una alternativa elegante y profesional a los voluminosos soportes para carteles.

	CANTIDAD	PESO NETO	PESO BRUTO	VOLUMEN	TAMAÑO
Embalaje	1	11.85kg	12.55kg	0.0486	400x190x640mm
13721		Gris		600x663x150mm	
13722		Negro			
	CANTIDAD	PESO NETO	PESO BRUTO	VOLUMEN	TAMAÑO
Embalaje	1	14.25kg	15kg	0.064	400x190x840mm
13860		Gris		800x663x150mm	
13861		Negro			

PANELFIX WING XL DE ACERO



* Las gráficas rígidas están disponibles pero no incluidas.

DETALLES DEL PRODUCTO



REF 10898

REF 10838

DIMENSIONES

*mm

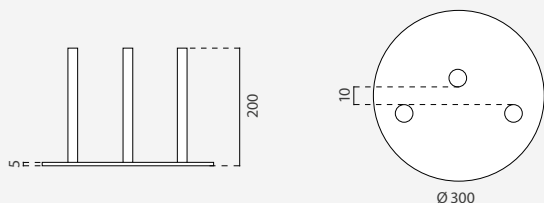

INFORMACIÓN

La Base de Acero para Gráficas Montijo consiste en una base redonda de acero de 5 mm de grosor para colocación de gráficas publicitarias rígidas. Es ideal para sujetar materiales rígidos de 10 mm de espesor e incluye almohadillas antiarañazos de fieltro en la parte inferior. Perfecta para promociones publicitarias en centros comerciales, supermercados, grandes almacenes. Estas bases son ideales para su uso en exterior o interior.

	CANTIDAD	PESO NETO	PESO BRUTO	VOLUMEN	TAMAÑO
Embalaje	2	7.2kg	7.75kg	0.024	310x250x310mm
10898		Tamaño: Ø300x200mm			x2 
10838					

MONTIJO



HAZ

PARA COMPRAR

* Las gráficas rígidas están disponibles pero no incluidas.

DETALLES DEL PRODUCTO

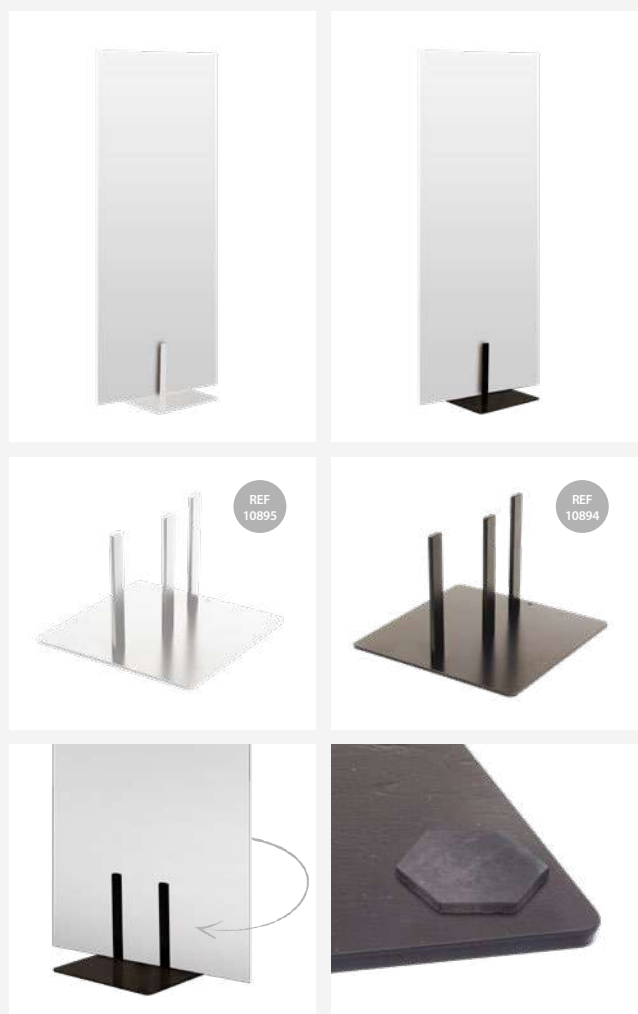

DIMENSIONES

*mm

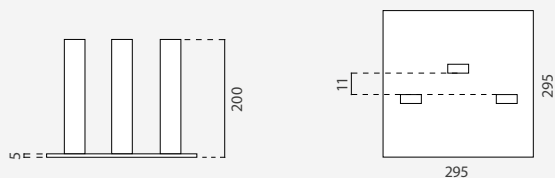

INFORMACIÓN

El Base de Acero para Gráficas Balboa consiste en una base cuadrada de acero de 5mm perfecta para colocación de gráficas publicitarias. Cuenta con almohadillas de fieltro antiarañazos en la parte inferior. Es adecuada para sujetar materiales rígidos de 11 mm de espesor. Son estructuras pensadas por sus resistencia para promociones publicitarias en centros comerciales, supermercados, grandes almacenes, ferias...

	CANTIDAD	PESO NETO	PESO BRUTO	VOLUMEN	TAMAÑO
Embalaje	2	9.00kg	9.60kg	0.024	310x250x310mm
10894		295x200x295mm		x2 	
10895					

BALBOA



HAZ

PARA COMPRAR

* Las gráficas rígidas están disponibles pero no incluidas.

DETALLES DEL PRODUCTO

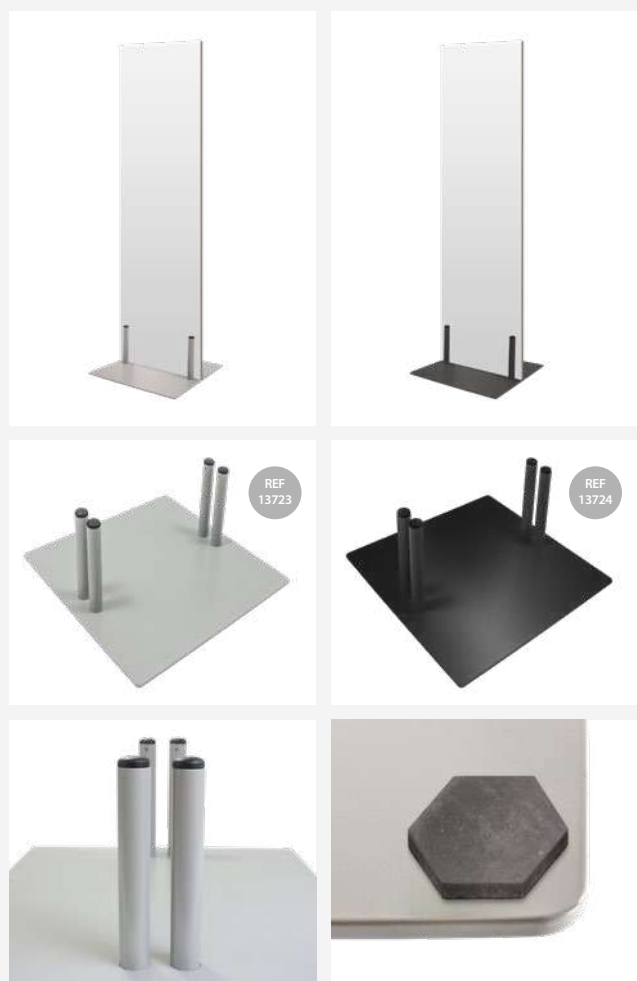

DIMENSIONES

*mm

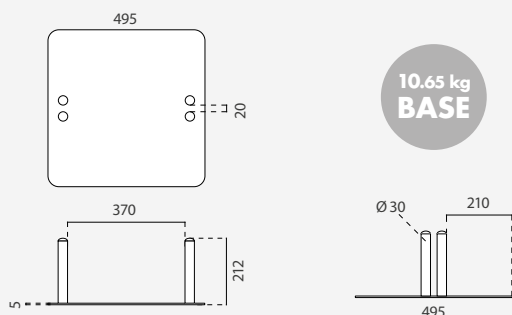

INFORMACIÓN

El Balboa XL es una base fabricada con hojas de acero de 5mm de espesor con acabado en negro lacado (RAL 9005) o gris lacado (RAL 9006). La base de Acero XL es indicada para sujetar materiales rígidos hasta 19mm de espesor. Con sus 10,65kg está diseñada para paneles gráficos de grandes dimensiones (se recomienda un máximo de 2000mm de alto).

	CANTIDAD	PESO NETO	PESO BRUTO	VOLUMEN	TAMAÑO
Embalaje	1	11.30kg	12.10kg	0.0772	545x545x260mm
13723		Gris	495x212x495mm		
13724		Negro			

BALBOA XL



HAZ

PARA COMPRAR

* Las gráficas rígidas están disponibles pero no incluidas.



DETALLES DEL PRODUCTO



DIMENSIONES

* mm

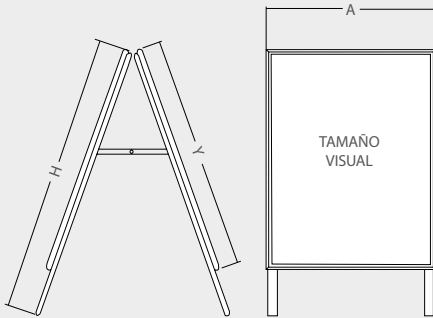

click

INFORMACIÓN

El Caballete Publicidad Interior Passau con Perfil de 25mm dispone de doble cara y esquinas en inglete. Es apto para uso en interiores. El perfil del caballete expositor es de 25mm de ancho y cuenta con sistema click, lo que hace que el cambio de gráfica sea rápido y simple. Además, incluye un protector antideslumbrante lo que permite que se lea bajo luces brillantes.

25mm A1

* mm

	CANTIDAD	PESO NETO	PESO BRUTO	VOLUMEN	TAMAÑO
Embalaje	1	5.80kg	6.02kg	0.07222	720x1180x85
	A		Y		H
Producto	624mm		871mm		1050mm
13954-A1					Plata
14189-A1					Negro
					Tamaño de Gráfica: 594x841mm

25mm B2

* mm

	CANTIDAD	PESO NETO	PESO BRUTO	VOLUMEN	TAMAÑO
Embalaje	1	4.3kg	4.95kg	0.05544	630x1100x85
	A		Y		H
Producto	530mm		730mm		950mm
13954-B2					Plata
14189-B2					Negro
					Tamaño de Gráfica: 500x700mm

25mm B1

* mm

	CANTIDAD	PESO NETO	PESO BRUTO	VOLUMEN	TAMAÑO
Embalaje	1	9kg	9.4kg	0.09452	800x1390x85
	A		Y		H
Producto	730mm		1030mm		1200mm
13954-B1					Plata
14189-B1					Negro
					Tamaño de Gráfica: 500x700mm

PASSAU





DETALLES DEL PRODUCTO



DIMENSIONES

* A: Ancho H: Alto L: Largo * mm

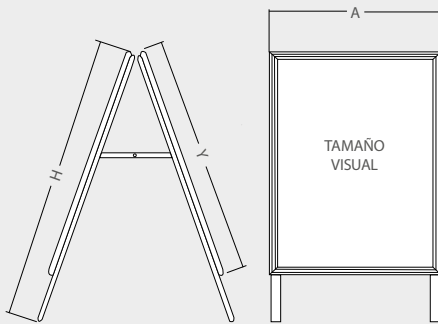

INFORMACIÓN

El Caballete Publicitario de Aluminio Bradford para exterior con Perfil de 32mm dispone de doble cara y esquinas en inglete. Es apto para uso interior y exterior. La parte interior del caballete está galvanizada, esto ayuda a prevenir la corrosión y el óxido por mucho más tiempo en condiciones adversas. El perfil del caballete expositor es de 32mm de ancho y cuenta con sistema de apertura click, lo que hace que el cambio de gráfica sea más rápido, fácil y simple.

32mm A1	CANTIDAD	PESO NETO	PESO BRUTO	VOLUMEN	TAMAÑO
Embalaje	1	9kg	10kg	0.07222	720x1180x85
	A		Y		H
Producto	637mm		884mm		1050mm
13955-A1	Tamaño de Gráfica: 594x841mm				

32mm B2	CANTIDAD	PESO NETO	PESO BRUTO	VOLUMEN	TAMAÑO
Embalaje	1	7kg	7.9kg	0.0589	630x1100x85
	A		Y		H
Producto	543mm		743mm		950mm
13955-B2	Tamaño de Gráfica: 500x700mm				

32mm B1	CANTIDAD	PESO NETO	PESO BRUTO	VOLUMEN	TAMAÑO
Embalaje	1	10kg	11.05kg	0.09452	795x1250x85
	A		Y		H
Producto	743mm		1043mm		1200mm
13955-B1	Tamaño de Gráfica: 700x1000mm				

BRADFORD



DETALLES DEL PRODUCTO



DIMENSIONES

* A: Ancho H: Alto L: Largo * mm

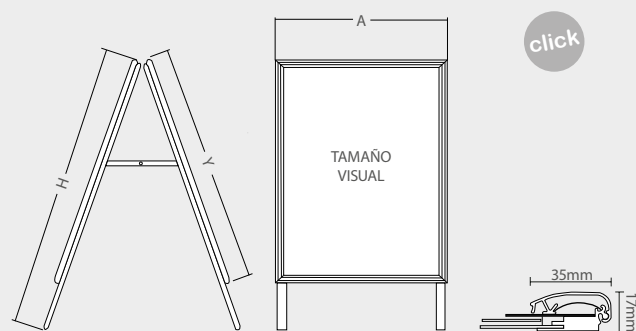

INFORMACIÓN

El Caballete Publicitario de Aluminio Waterproof Bolton con Perfil de 35mm está fabricado a doble cara y esquinas en inglete. Es perfecto para uso exterior, incluso debajo de condiciones climáticas adversas, ya que es waterproof y protege a la gráfica de las inclemencias del tiempo. El perfil del caballete expositor es de 35mm de ancho y cuenta con sistema click, lo que hace que el cambio de gráfica sea rápido, simple y fácil. Además, incluye un protector antideslumbrante lo que permite que se lea bajo luces brillantes.

35mm A1	CANTIDAD	PESO NETO	PESO BRUTO	VOLUMEN	TAMAÑO
Embalaje	1	7kg	7.85kg	0.0100	720x1180x112
	W		Y		H
Producto	656mm		903mm		1150mm
13956-A1	Tamaño de Gráfica: 594x841mm				

35mm A2	CANTIDAD	PESO NETO	PESO BRUTO	VOLUMEN	TAMAÑO
Embalaje	1	5.8kg	6.2kg	0.0470	510x1080x112
	W		Y		H
Producto	482mm		656mm		950mm
13956-A2	Tamaño de Gráfica: 420x594mm				

35mm B1	CANTIDAD	PESO NETO	PESO BRUTO	VOLUMEN	TAMAÑO
Embalaje	1	9kg	10.14kg	0.0130	800x1390x112
	W		Y		H
Producto	762mm		1062mm		1250mm
13956-B1	Tamaño de Gráfica: 700x1000mm				

BOLTON

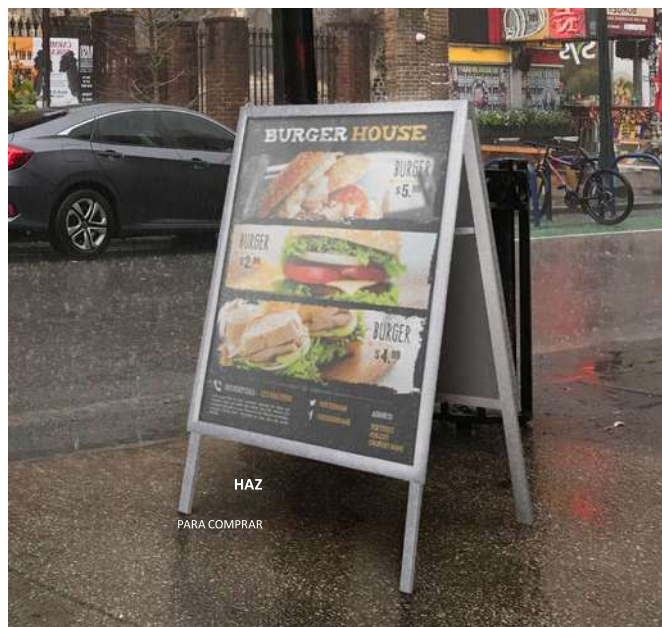

35mm B2	CANTIDAD	PESO NETO	PESO BRUTO	VOLUMEN	TAMAÑO
Embalaje	1	5.6kg	6.05kg	0.078	630x1000x112
	W		Y		H
Producto	562mm		762mm		950mm
13956-B2	Tamaño de Gráfica: 500x700mm				



DETALLES DEL PRODUCTO



DIMENSIONES

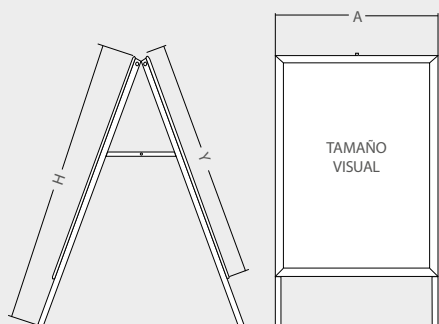

INFORMACIÓN

El Caballete Plegable de Aluminio Bernay dispone de doble cara para interior o exterior. Este caballete dispone de una apertura superior para deslizar la gráfica dentro del marco. Además, incluye un protector antideslumbrante lo que permite que se lea bajo luces brillantes. Con su plegado a dos caras, este Caballete Publicitario de Aluminio es ideal para anunciar un evento, un menú de restaurante, o colocar una oferta en zonas de paso como pasillos de centros comerciales, tiendas...

A1	CANTIDAD	PESO NETO	PESO BRUTO	VOLUMEN	TAMAÑO
Embalaje	1	8.2kg	8.925kg	0.078	720x1270x85
	A		Y		H
Producto	651mm		907mm		1050mm
13957-A1	Tamaño de Gráfica: 594x841mm		Tamaño Visual: 571x827mm		

B1	CANTIDAD	PESO NETO	PESO BRUTO	VOLUMEN	TAMAÑO
Embalaje	1	8kg	8.84kg	0.09555	800x1390x85
	A		Y		H
Producto	757mm		1066mm		1250mm
13957-B1	Tamaño de Gráfica: 700x1000mm		Tamaño Visual: 677x986mm		

BERNAY



HAZ

PARA COMPRAR

DETALLES DEL PRODUCTO



DIMENSIONES

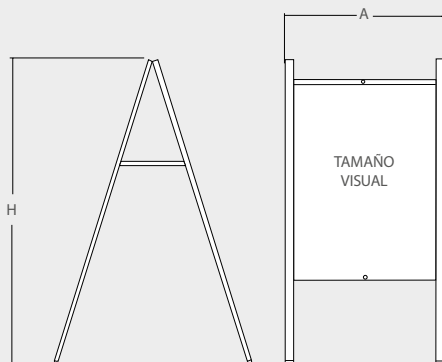

INFORMACIÓN

El Caballete Aluminio Plegable Belfast es un soporte ligero que se pliega de forma fácil y ocupa poco espacio de almacenaje. Apto para paneles de espesor máximo de 6mm (Los paneles no están incluido). La gráfica se introduce deslizando de arriba a abajo. Este Caballete Publicitario Plegable es ideal para anunciar un evento, un menú de restaurante, o colocar una oferta en zonas de paso como pasillos de centros comerciales, tiendas.

A1	CANTIDAD	PESO NETO	PESO BRUTO	VOLUMEN	TAMAÑO
Embalaje	1	5kg	5.9kg	0.0911	115x1220x65
	A	H	TAMAÑO VISUAL		
Producto	634mm	1150mm	576x841mm		
13958-A1	Tamaño de Gráfica: 594x841mm				

B1	CANTIDAD	PESO NETO	PESO BRUTO	VOLUMEN	TAMAÑO
Embalaje	1	5.5kg	6.5kg	0.0986	115x1320x65
	A	H	TAMAÑO VISUAL		
Producto	740mm	1250mm	682x1000mm		
13958-B1	Tamaño de Gráfica: 700x1000mm				

B2	CANTIDAD	PESO NETO	PESO BRUTO	VOLUMEN	TAMAÑO
Embalaje	1	4.5kg	5kg	0.0762	120x1020x65
	A	H	TAMAÑO VISUAL		
Producto	540mm	950mm	482x700mm		
13958-B2	Tamaño de Gráfica: 500x700mm				

BELFAST



DETALLES DEL PRODUCTO



INFORMACIÓN

* A: Ancho H: Alto L: Largo * mm

El Caballete Publicitario de Aluminio Merida está fabricado en aluminio y plástico. Este caballete publicitario de doble cara es ideal para utilizar tanto en interior como en exterior, ya que incluye plástico protector para la gráfica.

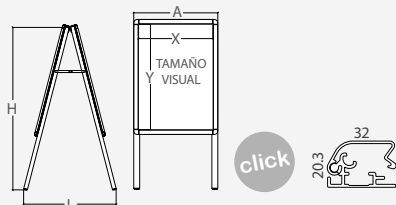

COLORES DISPONIBLES

-  Ral 3020
-  Ral 5005
-  Ral 6029
-  Color Madera

	CANTIDAD	PESO NETO	PESO BRUTO	VOLUMEN	TAMAÑO
Embalaje	1	7.92kg	9.69kg	0.098	660x1420x105
		Visual (X-Y)	Externo (AxHxL)		
Producto		575x822	638x1400x698		TAMAÑO DE GRÁFICA
10337					A1
10119	   				
10119WD					
Embalaje	1	5.64kg	6.7kg	0.072	575x1100x115
		Visual (X-Y)	Externo (AxHxL)		
Producto		481x681	544x1050x598		TAMAÑO DE GRÁFICA
10338					500x700mm
10122	   				
10122WD					
Embalaje	1	8.94kg	10.67kg	0.127	765x1445x115
		Visual (X-Y)	Externo (AxHxL)		
Producto		681x981	744x1400x799		TAMAÑO DE GRÁFICA
10339					700x1000mm
10124	   				
10124WD					

MERIDA



SOLICITE
PRESUPUESTO
CASHDISPLAY.COM

SOLICITAR
PRESUPUESTO

DETALLES DEL PRODUCTO



INFORMACIÓN

* A: Ancho H: Alto L: Largo * mm

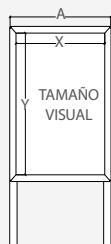

click

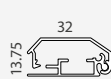

INFORMACIÓN

El Caballete Publicitario de Aluminio Dijon está fabricado en aluminio, con un perfil de 32mm y es resistente a la oxidación. Este caballete publicitario de doble cara incluye un protector resistente a la intemperie y antirreflejante para la gráfica, por lo que es ideal tanto para su uso en exteriores como interiores. Tiene protectores en las patas para evitar el deslizamiento. Este caballete cuenta con sistema clic, haciendo que el cambio de gráfica sea rápido y simple.

	CANTIDAD	PESO NETO	PESO BRUTO	VOLUMEN	TAMAÑO
Embalaje	1	5kg	6.5kg	0.0877	580x1120x135
		Visual (X-Y)	Externo (AxHxL)		
Producto	478x678		542x1038x414		
10558	Tamaño de Gráfica: 500x700mm				

	CANTIDAD	PESO NETO	PESO BRUTO	VOLUMEN	TAMAÑO
Embalaje	1	7.9kg	9.65kg	0.1562	790x1465x135
		Visual (X-Y)	Externo (AxHxL)		
Producto	678x978		742x1382x536		
10559	Tamaño de Gráfica: 700x1000mm				

DIJON



HAZ

PARA COMPRAR



DETALLES DEL PRODUCTO



DETALLES



DIMENSIONES

* A: Ancho H: Alto L: Largo *mm

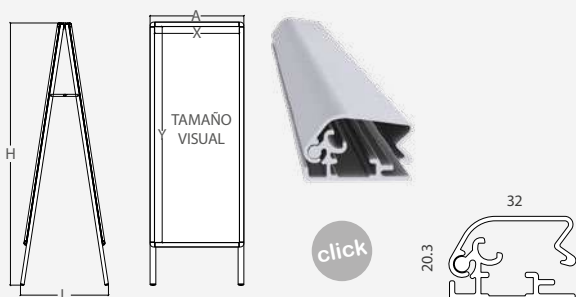

INFORMACIÓN

El Caballete Poznan está fabricado en aluminio por lo que es ligero y resistente a la oxidación. Está disponible en color negro o plateado. Dispone de un perfil de 32mm con sistema click y cambiar la gráfica es rápido y simple. Incluye un protector resistente a la intemperie y antirreflejante para la gráfica, lo que permite leerlo bajo luces brillantes. Con su plegado a dos caras y sus 1800mm de alto, este caballete, es ideal para promocionar grandes ofertas, menús, mapas informativos, entre otros, en el exterior o interior de su negocio.

	CANTIDAD	PESO NETO	PESO BRUTO	VOLUMEN	TAMAÑO
Embalaje	1	12.9kg	14.8kg	0.177	705x1860x135
		Visual (X-Y)	Externo (AxHxL)		
Producto	581x1481		644x1800x600		
10343			Tamaño de Gráfica: 600x1500mm		

POZNAN



HAZ

PARA COMPRAR



DETALLES DEL PRODUCTO

* A: Ancho H: Alto L: Largo *mm

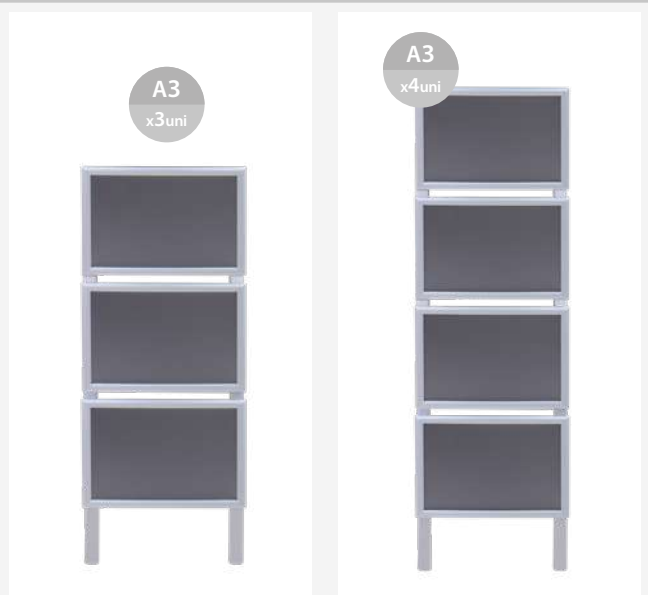

DIMENSIONES

* A: Ancho H: Alto L: Largo *mm

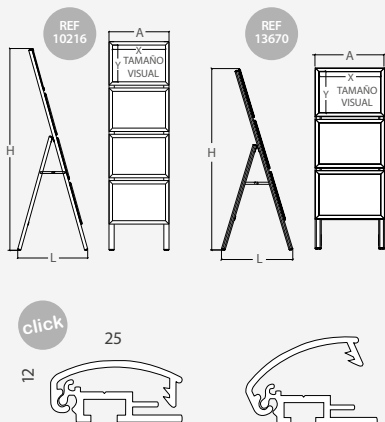

INFORMACIÓN

El Caballete Publicitario de Aluminio Mota está fabricado en aluminio y plástico, por lo que es ligero y resistente. Este display publicitario es ideal para utilizar tanto en interior como en exterior, ya que incluye un plástico protector para la gráfica anti-reflejante. Cuenta con 3 o 4 marcos de 25mm con sistema click, dependiendo del modelo. El cambio de gráficas promocionales es muy fácil y rápido gracias al sistema click.

	CANTIDAD	PESO NETO	PESO BRUTO	VOLUMEN	TAMAÑO
Embalaje	1	4.2kg	5.218kg	0.0566	475x1255x95
		Visual (X-Y)	Externo (AxHxL)		
Producto		402x279	455x1182x466		
13670		Tamaño de Gráfica: A3 x3			

	CANTIDAD	PESO NETO	PESO BRUTO	VOLUMEN	TAMAÑO
Embalaje	1	5.7kg	6.7kg	0.0722	475x1600x95
		Visual (X-Y)	Externo (AxHxL)		
Producto		402x279	450x1530x490		
10216		Tamaño de Gráfica: A3 x4			

MOTA UNA CARA

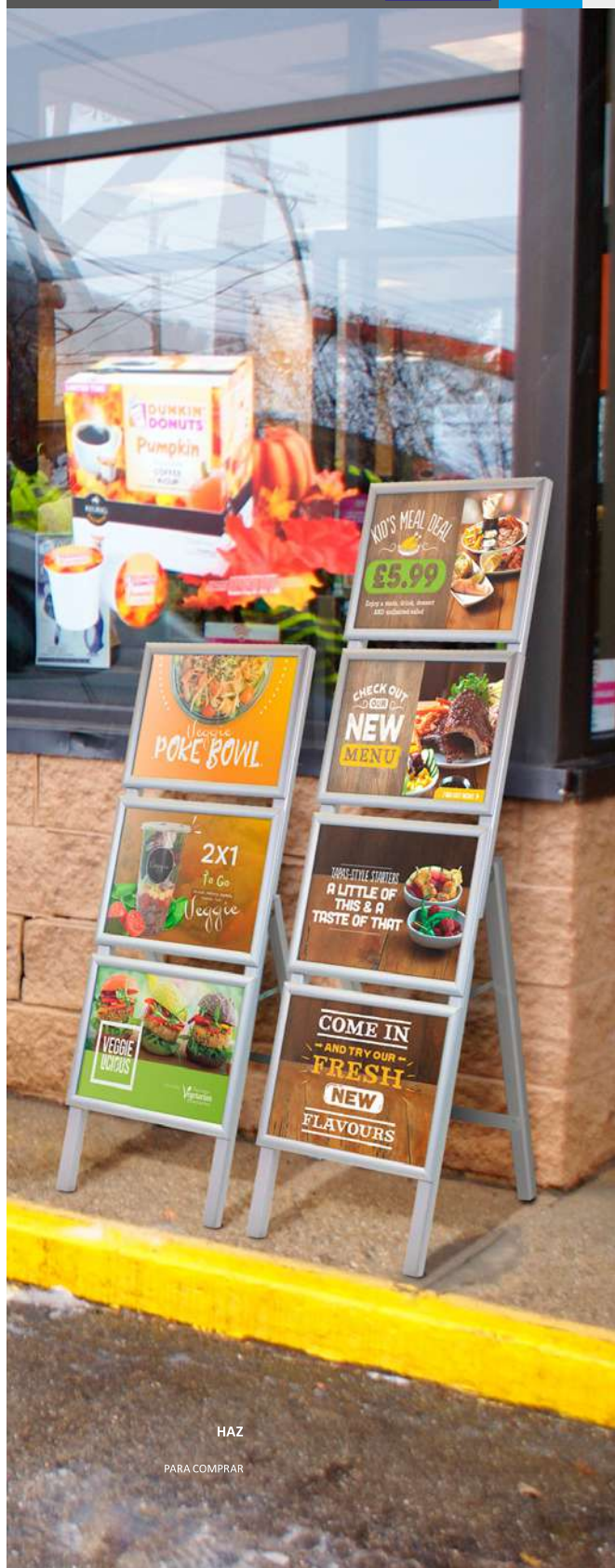

HAZ

PARA COMPRAR

DETALLES DEL PRODUCTO

* A: Ancho H: Alto L: Largo *mm

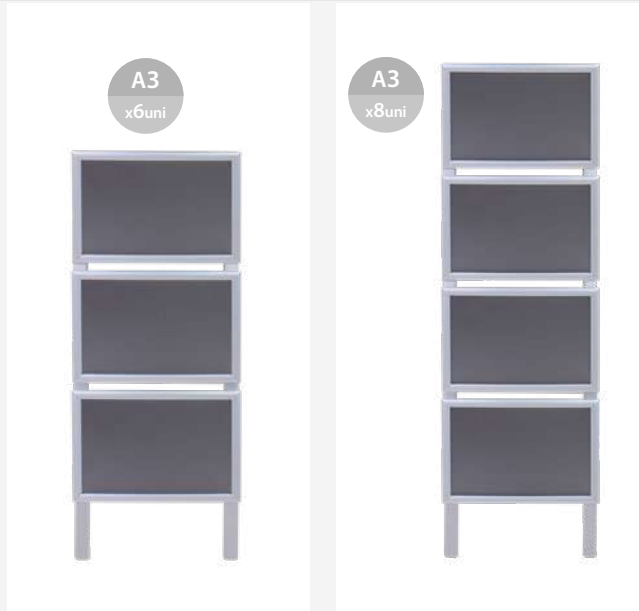

DIMENSIONES

* A: Ancho H: Alto L: Largo *mm

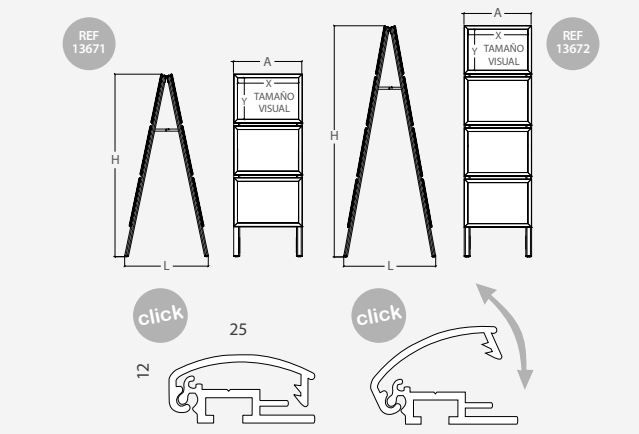

INFORMACIÓN

El Caballete Publicitario de Aluminio Mota de doble cara está fabricado en aluminio y plástico. Este caballete expositor es perfecto para utilizar tanto en interior como en exterior, ya que incluye plástico protector antirreflejante para la gráfica. Su doble cara permite causar un mayor y mejor impacto visual y ser visto desde diferentes ángulos de visión. Este caballete publicitario está hecho de aluminio por lo que es ligero y resistente a la oxidación. También, tiene protección en las patas para evitar deslizamiento. Su perfil es de 25mm de ancho con sistema click, esto hace que el cambio de gráfica sea rápido, fácil, muy sencillo y simple.

	CANTIDAD	PESO NETO	PESO BRUTO	VOLUMEN	TAMAÑO
Embalaje	1	6.4kg	7.418kg	0.0566	475x1255x95
		Visual (X-Y)	Externo (AxHxL)		
Producto		402x279	455x1207x553		
13671	Tamaño de Gráfica: A3 3+3				

	CANTIDAD	PESO NETO	PESO BRUTO	VOLUMEN	TAMAÑO
Embalaje	1	8.3kg	9.559kg	0.0722	475x1600x95
		Visual (X-Y)	Externo (AxHxL)		
Producto		402x279	455x1557x619		
13672	Tamaño de Gráfica: A3 4+4				

MOTA DOBLE CARA



HAZ

PARA COMPRAR



DETALLES DEL PRODUCTO



DIMENSIONES

* A: Ancho H: Alto L: Largo *mm

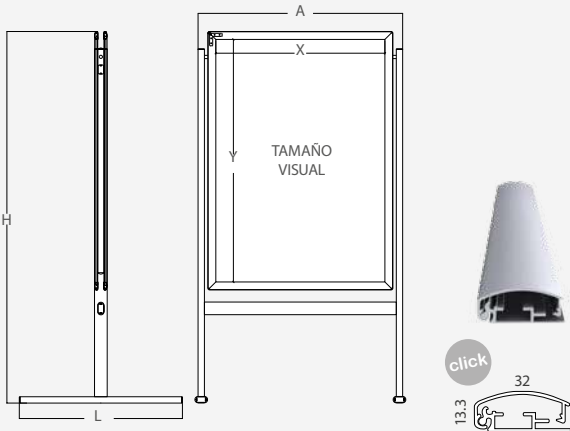

INFORMACIÓN

El Caballete Publicitario de Aluminio Ibahernando está fabricado en aluminio, por lo que es ligero y resistente a la oxidación. Este caballete expositor es ideal para utilizar tanto en interior como en exterior, ya que incluye un plástico protector para la gráfica. El Caballete de doble cara dispone además de protección en las patas para evitar deslizamiento. El perfil del caballete de aluminio es de 32mm de ancho con sistema click, por lo que el cambio de gráfica es rápido y simple.

	CANTIDAD	PESO NETO	PESO BRUTO	VOLUMEN	TAMAÑO
Embalaje	1	9.6kg	11.8kg	0.141	875x1535x105
		Visual (X-Y)	Externo (AxHxL)		
Producto		686x986	821x1506x847		
10165		Tamaño de Gráfica: 700x1000mm			

IBAHERNANDO

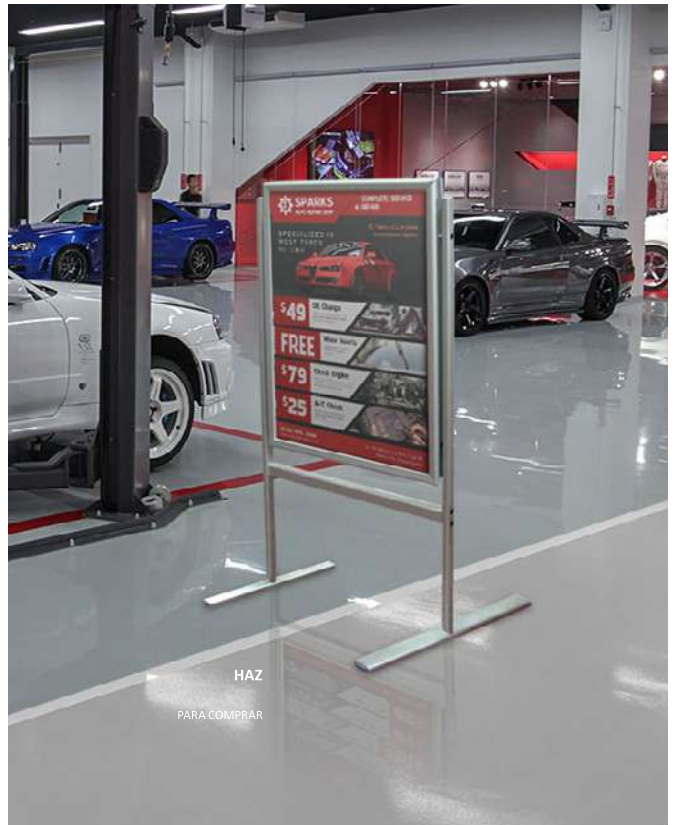

* Las gráficas están disponibles pero no incluidas.

DETALLES DEL PRODUCTO



DIMENSIONES

* A: Ancho H: Alto L: Largo *mm

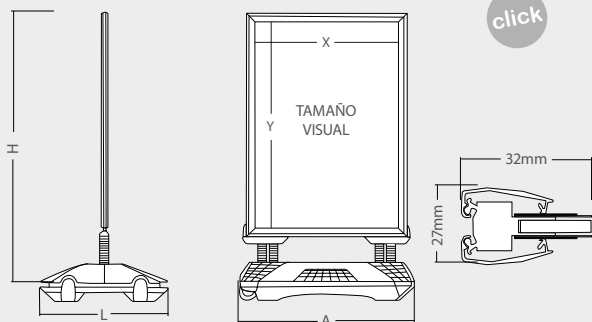

INFORMACIÓN

Expositor Publicitario Exterior con Base Rellenable pesada y robusta, perfecta para exteriores. Se compone de 2 artículos principales: marco y base rellenable. El marco no tiene bordes afilados y tiene resortes de acero para mayor la flexibilidad. Dispone de apertura con sistema Click lo que facilita el cambio de la gráfica. La base rellenable dispone de ruedas y puede rellenarse hasta 24l para el tamaño A1 y 500x700. Para los tamaños A0 y 700x1000 puede rellenarse hasta 40l.

32mm A0 *A: Ancho H: Alto L: Largo *mm

	CANTIDAD	PESO NETO	PESO BRUTO	VOLUMEN	TAMAÑO
Embalaje	1	10kg	12kg	0.584	930x1490x35mm
	1	6.3kg	6.85kg		610x950x180mm
	Tamaño Base		Externo (AxHxL)	Visual (XxY)	Tamaño Gráfica
Producto	900x630mm		900x1477x630mm	815x163mm	841x189mm
13988-A0			Gris		
13987-A0			Negro		

32mm A1 *A: Ancho H: Alto L: Largo *mm

	CANTIDAD	PESO NETO	PESO BRUTO	VOLUMEN	TAMAÑO
Embalaje	1	7kg	8kg	0.103	680x1140x35mm
	1	4.2kg	4.48kg		560x750x180mm
	Tamaño Base		Externo (AxHxL)	Visual (XxY)	Tamaño Gráfica
Producto	720x530mm		720x1229x530mm	868x815mm	594x841mm
13988-A1			Gris		
13987-A1			Negro		

32mm B1 *A: Ancho H: Alto L: Largo *mm

	CANTIDAD	PESO NETO	PESO BRUTO	VOLUMEN	TAMAÑO
Embalaje	1	9kg	10.2kg	0.152	790x1300x35mm
	1	6.3kg	6.85kg		610x950x180mm
	Tamaño Base		Externo (AxHxL)	Visual (XxY)	Tamaño Gráfica
Producto	900x630mm		900x1288x630mm	674x974mm	700x1000mm
13988-B1			Gris		
13987-B1			Negro		

MUNICH



32mm B2 *A: Ancho H: Alto L: Largo *mm

	CANTIDAD	PESO NETO	PESO BRUTO	VOLUMEN	TAMAÑO
Embalaje	1	7kg	8kg	0.096	590x1000x35mm
	1	4.2kg	4.48kg		560x750x180mm
	Tamaño Base		Externo (AxHxL)	Visual (XxY)	Tamaño Gráfica
Producto	720x530mm		720x988x530mm	474x674mm	500x700mm
13988-B2			Gris		
13987-B2			Negro		

DETALLES DEL PRODUCTO



DIMENSIONES

* A: Ancho H: Alto L: Largo * mm

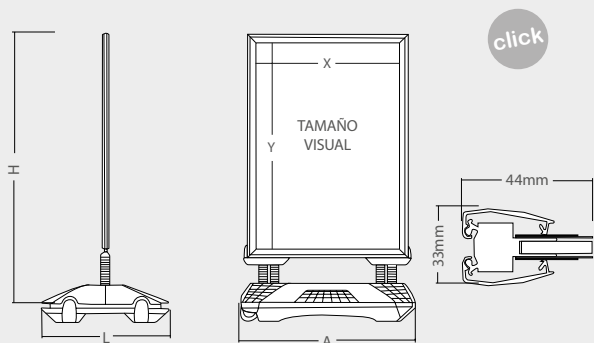

INFORMACIÓN

Expositor Publicitario Exterior Plus con Base Rellenable pesada y robusta, perfecta para exteriores. Se compone de 2 artículos principales: marco y base rellenable. El marco no tiene bordes afilados y tiene resortes de acero para mayor la flexibilidad. Dispone de apertura con sistema Click lo que facilita el cambio de la gráfica. El expositor es resistente al agua. La base rellenable dispone de ruedas y puede rellenarse hasta 24l para el tamaño A1 y 500x700. Para los tamaños A0 y 700x1000 puede rellenarse hasta 40l.

44mm A0 *A: Ancho H: Alto L: Largo *mm					
	CANTIDAD	PESO NETO	PESO BRUTO	VOLUMEN	TAMAÑO
Embalaje	1	10kg	12kg	0.163	960x1550x40mm
	1	6.3kg	6.85kg		610x950x180mm
Producto	Tamaño Base		Externo (AxHxL)	Visual (XxY)	Tamaño Gráfica
	900x630mm		900x1516x630mm	829x1177mm	841x189mm
13990-A0					Gris
13989-A0					Negro

44mm A1 *A: Ancho H: Alto L: Largo *mm					
	CANTIDAD	PESO NETO	PESO BRUTO	VOLUMEN	TAMAÑO
Embalaje	1	7kg	8kg	0.109	710x1180x40mm
	1	4.2kg	4.48kg		560x750x180mm
Producto	Tamaño Base		Externo (AxHxL)	Visual (XxY)	Tamaño Gráfica
	720x530mm		720x1168x530mm	582x829mm	594x841mm
13990-A1					Gris
13989-A1					Negro

44mm B1 *A: Ancho H: Alto L: Largo *mm					
	CANTIDAD	PESO NETO	PESO BRUTO	VOLUMEN	TAMAÑO
Embalaje	1	9kg	10.2kg	0.152	920x1320x40mm
	1	6.3kg	6.85kg		610x950x180mm
Producto	Tamaño Base		Externo (AxHxL)	Visual (XxY)	Tamaño Gráfica
	900x630mm		900x1327x630mm	688x988mm	700x1000mm
13990-B1					Gris
13989-B1					Negro

MUNICH PLUS



44mm B2 *A: Ancho H: Alto L: Largo *mm					
	CANTIDAD	PESO NETO	PESO BRUTO	VOLUMEN	TAMAÑO
Embalaje	1	7kg	8kg	0.099	590x1000x40mm
	1	4.2kg	4.48kg		560x750x180mm
Producto	Tamaño Base		Externo (AxHxL)	Visual (XxY)	Tamaño Gráfica
	720x530mm		720x1027x530mm	488x688mm	500x700mm
13990-B2					Gris
13989-B2					Negro

DETALLES DEL PRODUCTO



DIMENSIONES

* A: Ancho H: Alto L: Largo * mm

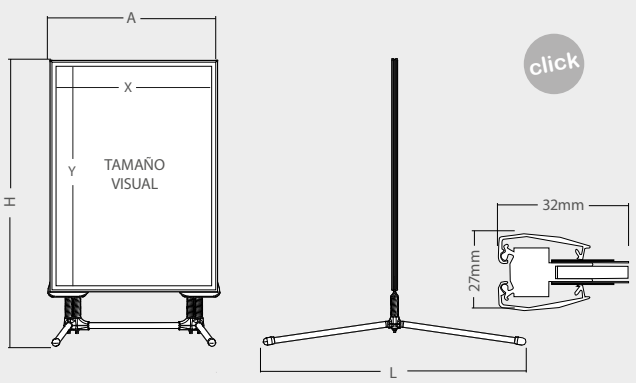

INFORMACIÓN

El Expositor Publicitario Exterior Kassel con Patas dispone de doble cara y esquinas mitradas. Es apto para uso en interiores y especialmente para uso en exteriores. El perfil del expositor es de 32mm de ancho y cuenta con sistema click, lo que hace que el cambio de gráfica sea rápido y simple. Además, incluye un protector resistente a la intemperie y antideslumbrante, lo que permite que se lea bajo luces brillantes.

32mm A0 *A: Ancho H: Alto L: Largo *mm

	CANTIDAD	PESO NETO	PESO BRUTO	VOLUMEN	TAMAÑO
Embalaje	1	8kg	9kg	0.0174	930x1490x35mm
	1	5.6kg	6.4kg		220x1480x47mm
Producto	Visual (XxY)		Externo (AxHxL)		Tamaño Gráfica
	815x1163mm		890x1527x1420mm		841x1189mm
14195-A0					Gris
14196-A0					Negro

32mm A1 *A: Ancho H: Alto L: Largo *mm

	CANTIDAD	PESO NETO	PESO BRUTO	VOLUMEN	TAMAÑO
Embalaje	1	5.3kg	6.39kg	0.0174	680x1140x35 mm
	1	4kg	4.48kg		220x1180x47mm
Producto	Visual (XxY)		Externo (AxHxL)		Tamaño Gráfica
	568x815mm		690x1179x1070mm		584x841mm
14195-A1					Gris
14196-A1					Negro

32mm B1 *A: Ancho H: Alto L: Largo *mm

	CANTIDAD	PESO NETO	PESO BRUTO	VOLUMEN	TAMAÑO
Embalaje	1	7kg	8.2kg	0.0173	790x1300x35mm
	1	4.6kg	5.4kg		220x1310x47mm
Producto	Visual (XxY)		Externo (AxHxL)		Tamaño Gráfica
	674x974mm		890x1338x1260mm		700x1000mm
14195-B1					Gris
14196-B1					Negro

KASSEL



32mm B2 *A: Ancho H: Alto L: Largo *mm

	CANTIDAD	PESO NETO	PESO BRUTO	VOLUMEN	TAMAÑO
Embalaje	1	4.3kg	5.1kg	0.0174	590x1000x35mm
	1	3.5kg	4.3kg		220x970x47mm
Producto	Visual (XxY)		Externo (AxHxL)		Tamaño Gráfica
	538x738mm		690x1038x920mm		500x700mm
14195-B2					Gris
14196-B2					Negro



DETALLES DEL PRODUCTO

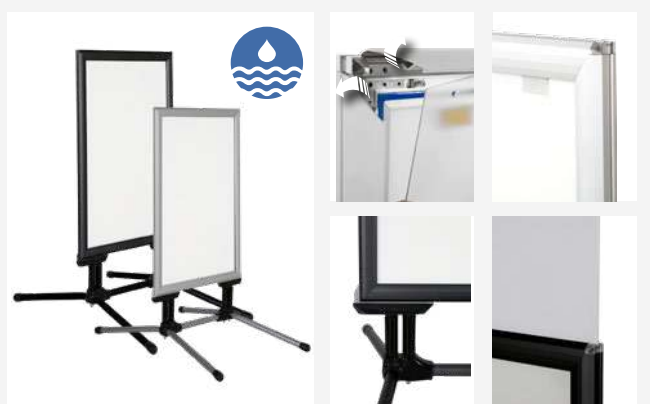

DIMENSIONES

* A: Ancho H: Alto L: Largo * mm

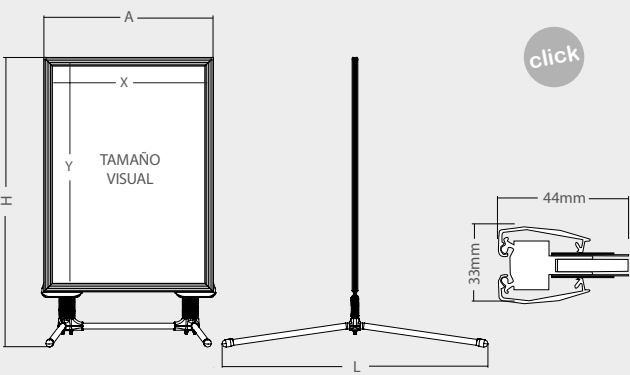

INFORMACIÓN

Es apto para uso en interiores y especialmente más duradero contra las condiciones exteriores, resistente al agua. El perfil del expositor es de 44mm de ancho y cuenta con sistema click, lo que hace que el cambio de gráfica sea rápido y sencillo. Además, incluye un protector resistente a la intemperie y antideslumbrante, lo que permite que se lea bajo luces brillantes.

44mm A0 *A: Ancho H: Alto L: Largo *mm

	CANTIDAD	PESO NETO	PESO BRUTO	VOLUMEN	TAMAÑO
Embalaje	1	11kg	12kg	0.0174	960x1550x40mm
	1	5.6kg	6.4kg		220x1480x47mm
	Visual (XxY)		Externo (AxHxL)		Tamaño Gráfica
Producto	829x1177mm		890x1566x1420mm		841x1189mm
14197-A0					Gris
14198-A0					Negro

44mm A1 *A: Ancho H: Alto L: Largo *mm

	CANTIDAD	PESO NETO	PESO BRUTO	VOLUMEN	TAMAÑO
Embalaje	1	7kg	8kg	0.0174	705x1180x40mm
	1	4kg	4.8kg		220x1180x47mm
	Visual (XxY)		Externo (AxHxL)		Tamaño Gráfica
Producto	582x829mm		690x1218x1070mm		594x841mm
14197-A1					Gris
14198-A1					Negro

44mm B1 *A: Ancho H: Alto L: Largo *mm

	CANTIDAD	PESO NETO	PESO BRUTO	VOLUMEN	TAMAÑO
Embalaje	1	9kg	10.2kg	0.0173	920x1320x40mm
	1	4.6kg	5.4kg		220x1310x47mm
	Visual (XxY)		Externo (AxHxL)		Tamaño Gráfica
Producto	688x988mm		890x1377x1260mm		500x700mm
14197-B1					Gris
14198-B1					Negro

KASSEL PLUS



44mm B2 *A: Ancho H: Alto L: Largo *mm

	CANTIDAD	PESO NETO	PESO BRUTO	VOLUMEN	TAMAÑO
Embalaje	1	7kg	8kg	0.0174	590x1000x40mm
	1	3.5 kg	4.3kg		220x970x47mm
	Visual (XxY)		Externo (AxHxL)		Tamaño Gráfica
Producto	488x688mm		690x1077x920mm		700x1000mm
14197-B2					Gris
14198-B2					Negro

DETALLES DEL PRODUCTO

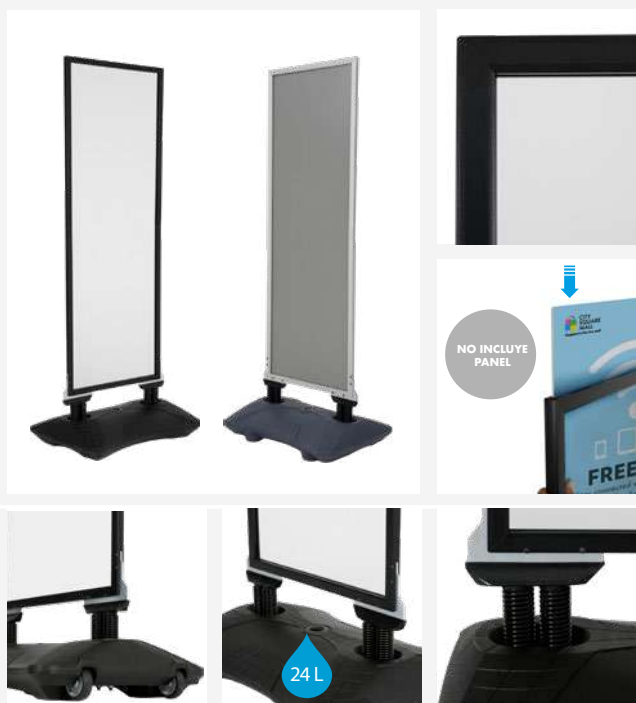

DIMENSIONES

* A: Ancho H: Alto L: Largo * mm

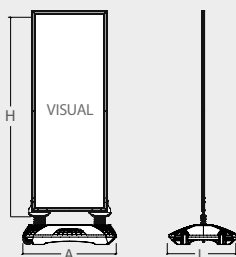

INFORMACIÓN

Expositor Publicitario Exterior XL con Base Rellenable pesada y robusta, perfecta para exteriores. Se compone de 2 artículos principales: marco y base rellenable. El marco no tiene bordes afilados y tiene resortes de acero para mayor la flexibilidad. No incluye protector antirreflejos. El cambio de gráfica se realiza desde la parte superior. La base rellenable dispone de ruedas y puede rellenarse hasta 24L. El uso del póster es de doble cara. Podrá transportar este banner promocional de un lugar a otro sin mayor complicación ya que dispone de ruedas inferiores. Este banner publicitario es perfecto para eventos organizados al aire libre, ferias, congresos...

	CANTIDAD	PESO NETO	PESO BRUTO	VOLUMEN	TAMAÑO
Embalaje	1				
		Visual (X-Y)	Externo (AxHxL)		
Producto		559x1524mm	720x1085x530mm		
14207BK	Tamaño de Gráfica: 559x1524mm				

	CANTIDAD	PESO NETO	PESO BRUTO	VOLUMEN	TAMAÑO
Embalaje	1				
		Visual (X-Y)	Externo (AxHxL)		
Producto		559x1524mm	720x1085x530mm		
14207SR	Tamaño de Gráfica: 559x1524mm				

MUNICH XL



DETALLES DEL PRODUCTO



DORTMUND



DIMENSIONES

* A: Ancho H: Alto L: Largo * mm

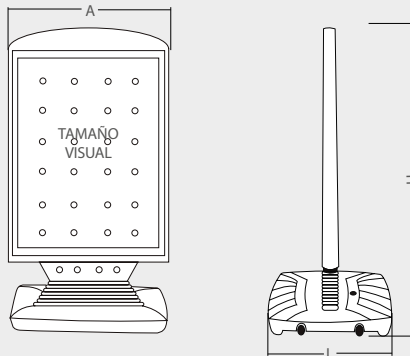

INFORMACIÓN

Este Caballete Exterior de Acera Dortmund, está hecho de plástico duradero, recomendado para uso en exterior, resistente al agua. Este Caballete es de doble cara. Cada una de las caras dispone de un tamaño de 594x841mm. La base del Caballete es rellenable con agua hasta 23l, lo que aporta estabilidad al soporte, perfecto para zonas exteriores o de mucho paso. Dispone de dos ruedas en un lateral de la base que permiten que se pueda mover con facilidad. Además, la base es flexible gracias a sus muelles, este sistema evita que el display pueda volcarse con alguna racha de viento.



A1	* A: Ancho H: Alto L: Largo * mm				Tamaño
Embalaje	CANTIDAD	PESO NETO	PESO BRUTO	VOLUMEN	700x1260x85mm
	1	14kg	15kg	0.062	525x735x115mm
	Tamaño Base		Externo (AxHxL)		Tamaño Visual
Producto	302x700x500mm		700x1299x500mm		584x831mm
14203BK	Tamaño de Gráfica: 594x841 (A1)				



DETALLES DEL PRODUCTO



DIMENSIONES

* A: Ancho H: Alto L: Largo * mm

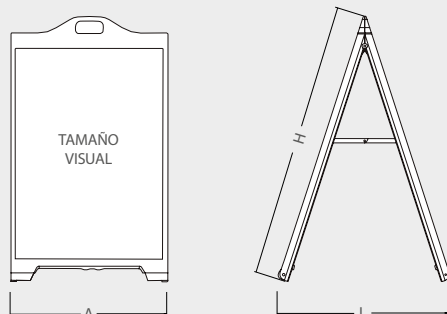

INFORMACIÓN

Este Caballete Exterior de Acera Glasgow, es de doble cara y fabricado en plástico duradero. Es ligero y resistente a las condiciones climáticas de exterior. Además, consta de un asa para su fácil transporte y es plegable, por lo que es perfecto para ocupar poco espacio y gracias a sus ruedas se transporta de una manera fácil y cómoda. Este caballete está diseñado para usarse con una gráfica adhesiva y se puede intercambiar tantas veces como se desee, su superficie plástica es fácil de limpiar. El Caballete de Acera Glasgow es ideal para ser utilizada en restaurante, bares, cafeterías...

	CANTIDAD	PESO NETO	PESO BRUTO	VOLUMEN	TAMAÑO
Embalaje	1	5kg	5.9kg	0.0911	710x1200x110mm
		A	H		L
Producto	680mm	1180mm		735mm	
14200WH		Tamaño de Gráfica: 610x915mm			

GLASGOW



HAZ

PARA COMPRAR

DETALLES DEL PRODUCTO



DIMENSIONES

* A: Ancho H: Alto L: Largo * mm

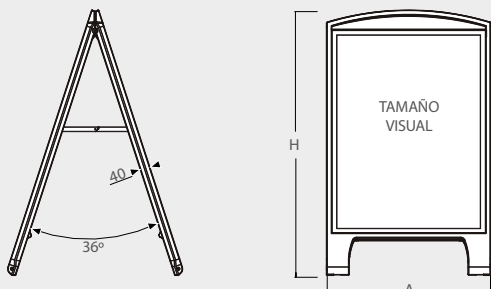

INFORMACIÓN

Este Caballete Exterior de Acera Derby, es de doble cara y fabricado en plástico duradero. Es ligero y resistente a las condiciones climáticas de exterior. Además, consta de un asa para su fácil transporte y una lámina protectora antibrillo que permite la lectura bajo la luz directa. Es plegable, por lo que es perfecto para ocupar poco espacio. El Caballete de Acera Derby es ideal para ser utilizado en terrazas de restaurante, bares, cafeterías...

	CANTIDAD	PESO NETO	PESO BRUTO	VOLUMEN	TAMAÑO
Embalaje	1	5.5kg	6.5kg	0.0986	710x1200x110mm
		A	H		Tamaño Visual
Producto		674mm	1090.2mm		589.5x836.4 mm
14201BK		Tamaño de Gráfica: 594x841mm (A1)			

DERBY



HAZ

PARA COMPRAR

CABALLETES DE ACERA Caballete con Base Rellenable

DETALLES DEL PRODUCTO



INFORMACIÓN

DIMENSIONES

El Caballete Publicitario Económico Delta está fabricado en PVC gris de doble cara, por lo que es perfecto para personalizar con tus gráficas promocionales u ofertas. Este caballete publicitario económico dispone de un mango, por lo tanto es fácil de transportar, además es un producto muy aconsejable para exterior debido a que el PVC es un material que tiene una gran durabilidad en condiciones adversas.

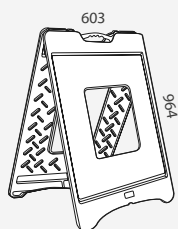

	CANTIDAD	PESO NETO	PESO BRUTO	VOLUMEN	TAMAÑO
Embalaje	1	7kg	8kg	0.05	630x80x1010mm
10679	Tamaño de Gráfica 550x748mm				

DELTA



DETALLES DEL PRODUCTO



INFORMACIÓN

DIMENSIONES

*mm

Banner Exterior con Base Rellenable Ocean y gráfica oscilante. Este soporte publicitario es perfecto para utilizar como reclamo en el exterior de tiendas y comercios. Gracias a su base rellenable de 10l de agua es resistente a condiciones climáticas adversas, como viento. La gráfica puede disponerse a doble cara aprovechado al máximo la funcionalidad del producto.

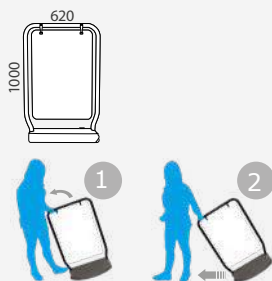

	CANTIDAD	PESO NETO	PESO BRUTO	VOLUMEN	TAMAÑO
Embalaje	1	5.4kg	7.0kg	0.17	1100x140x1100mm
10305	Tamaño de Gráfica: 500x750mm				

OCEAN



DETALLES DEL PRODUCTO



INFORMACIÓN

DIMENSIONES

El Caballete Publicitario Kerry está fabricado en acero galvanizado y disponible en 3 colores diferentes. Se trata de un caballete expositor de doble cara fácil de transportar.

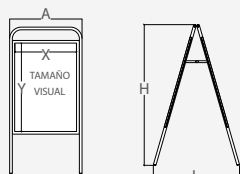

	CANTIDAD	PESO NETO	PESO BRUTO	VOLUMEN	TAMAÑO
Embalaje	1	11.8kg	12.7kg	0.0504	575x80x1095
Producto	Visual (X-Y)		Externo (AxHxL)		
	462x662		544x1056x647		

10691 Tamaño de Gráfica: 500x700mm

	CANTIDAD	PESO NETO	PESO BRUTO	VOLUMEN	TAMAÑO
Embalaje	1	16.35kg	17.9kg	0.0766	760x70x1440
Producto	Visual (X-Y)		Externo (AxHxL)		
	662x962		744x1345x814		

10692 Tamaño de Gráfica: 700x1000mm

KERRY



HAZ

PARA COMPRAR

DETALLES DEL PRODUCTO



INFORMACIÓN

DIMENSIONES

El Caballete Publicitario Cork está fabricado en acero galvanizado y disponible en 3 colores diferentes. Se trata de un caballete expositor de doble cara fácil de transportar, con un espacio superior para otra gráfica de menor tamaño.

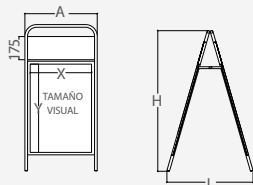

	CANTIDAD	PESO NETO	PESO BRUTO	VOLUMEN	TAMAÑO
Embalaje	1	11.7kg	12.7kg	0.0459	460x70x1170
Producto	Visual (X-Y)		Externo (AxHxL)		
	462x662 504x175		544x1056x647		

10695 Tamaño de Gráfica: 500x700mm
Gráfica Superior: 504x175mm

	CANTIDAD	PESO NETO	PESO BRUTO	VOLUMEN	TAMAÑO
Embalaje	1	18.65kg	20.2kg	0.0766	760x70x1440
Producto	Visual (X-Y)		Externo (AxHxL)		
	662x962 704x175		744x1345x814		

10696 Tamaño de Gráfica: 700x1000mm
Gráfica Superior: 704x175mm

CORK



HAZ

PARA COMPRAR

DETALLES DEL PRODUCTO

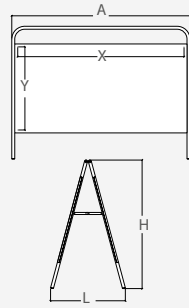

INFORMACIÓN

El Caballote Publicitario Lifford está fabricado en acero galvanizado lacado en color blanco. Se trata de un caballote expositor de doble cara y de formato horizontal. Este caballote publicitario es perfecto para anunciar ofertas de comercios, promociones, o diversos servicios promocionales de comercios ya que su uso es apto tanto para exterior como interior. Su funcionamiento es muy sencillo se pliega de forma rápida.

	CANTIDAD	PESO NETO	PESO BRUTO	VOLUMEN	TAMAÑO
Embalaje	1	15.7kg	17kg	0.0751	935x65x1235
		Visual (X-Y)	Externo (AxHxL)		
Producto		1120x564	1200x872x505		
10701	<input type="radio"/>	Tamaño de Gráfica: 1158x600mm			

LIFFORD



PARA COMPRAR

DETALLES DEL PRODUCTO

DIMENSIONES



NO INCLUYE
PANEL
REF:10168

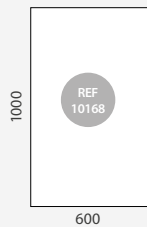
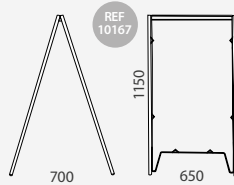

INFORMACIÓN

El Caballote Publicitario Económico de Acero está fabricado en acero y disponible en 6 colores diferentes. Se trata de un caballote expositor de doble cara con estructura de acero fácil de transportar.

	CANTIDAD	PESO NETO	PESO BRUTO	VOLUMEN	TAMAÑO
Embalaje	1	6kg	6.7kg	0.0523	1200x65x670
		Visual (X-Y)	Externo (AxHxL)		
Producto		600x1000	650x1150x700		
10167	<input type="radio"/>	<input type="radio"/>	<input type="radio"/>	<input type="radio"/>	<input type="radio"/>
		Visual (X-Y)	Externo (AxHxL)		
Embalaje	1	1kg	1kg	0.0523	1200x65x670
10168	<input type="radio"/>	Panel de Polipropileno Celular: 600x1000mm			

CABALLETE PUBLICITARIO

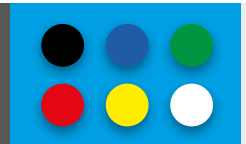

HAZ

PARA COMPRAR

DETALLES DEL PRODUCTO



INFORMACIÓN

* A: Ancho H: Alto L: Largo * mm

El Caballete Publicitario Económico Dover. El Caballete expositor Dover está fabricado en PS blanco de doble cara, por lo que es perfecto para personalizar con tus gráficas promocionales u ofertas.

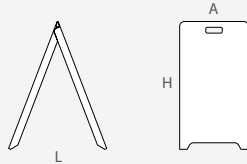

	CANTIDAD	PESO NETO	PESO BRUTO	VOLUMEN	TAMAÑO
Embalaje	1	1.4kg	2kg	0.0258	525x55x895
	Visual (X-Y)	13.129	Visual (X-Y)	13.130 13.131	Externo (AxHxL)
Producto	480x765		480x815		500x880x510
13129	Tamaño de Gráfica: 480x765mm				
13130	Tamaño de Gráfica: 480x815mm				
13131	Pizarra: 480x815mm				

DOVER



HAZ
PARA COMPRAR

DETALLES DEL PRODUCTO





INFORMACIÓN

DIMENSIONES

*mm

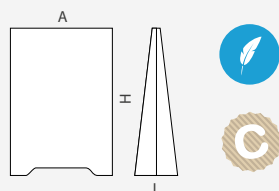
El Caballete Publicitario Cartón Neiva está fabricado en cartón con un acabado en color blanco, su montaje es muy rápido y sencillo ya que solo hace falta plegar y montar.



	CANTIDAD	PESO NETO	PESO BRUTO	VOLUMEN	TAMAÑO
Embalaje	2	1.74kg	2.74kg	0.0569	1055x980x55mm
	Visual (X-Y)		Externo (AxHxL)		
Producto	540x780		540x770x310		
13748	Tamaño de Gráfica: 1158x600mm				 x2

NEIVA

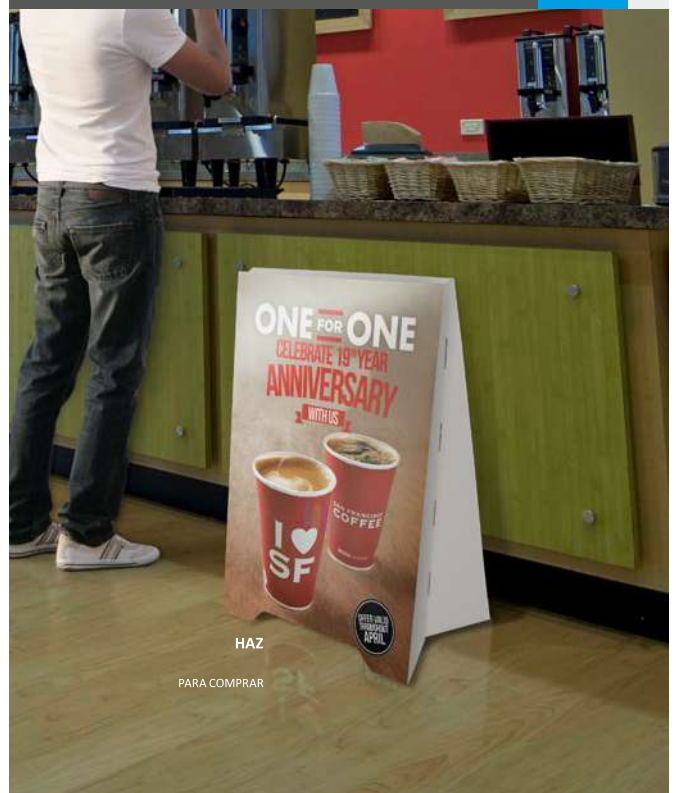

HAZ
PARA COMPRAR

CABALLETE PUBLICITARIO DE ALUMINIO

DETALLES DEL PRODUCTO



DIMENSIONES

*mm

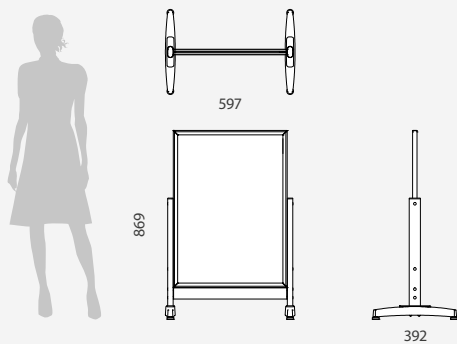

INFORMACIÓN

El Caballete Publicitario Económico de Aluminio está fabricado en aluminio lacado en RAL 9006. Se trata de un caballete expositor de doble cara con estructura de aluminio fácil de transportar. Este caballete publicitario económico es perfecto para anunciar ofertas de comercios, promociones, en ferias, oficinas, salas de exposiciones o diversos servicios promocionales de comercios.

	CANTIDAD	PESO NETO	PESO BRUTO	VOLUMEN	TAMAÑO
Embalaje	1	3.29kg	4.48kg	0.0436	880x660x75mm
13598	Tamaño de Gráfica: 500x700mm				





Pizarras & Caballetes

02

Una gran variedad de pizarras y caballetes que ofrecen una solución integral para la comunicación y exhibición de productos y promociones en el punto de venta de un negocio.

- 62 PIZARRAS DE CABALLETE
- 67 PIZARRAS DE PARED
- 69 PIZARRAS DE SOBREMESA
- 71 CABALLETES DE SOBREMESA
- 73 CABALLETES DE PIE
- 74 PIZARRAS
- 79 VITRINAS

CO < ESPRESSO





DETALLES DEL PRODUCTO

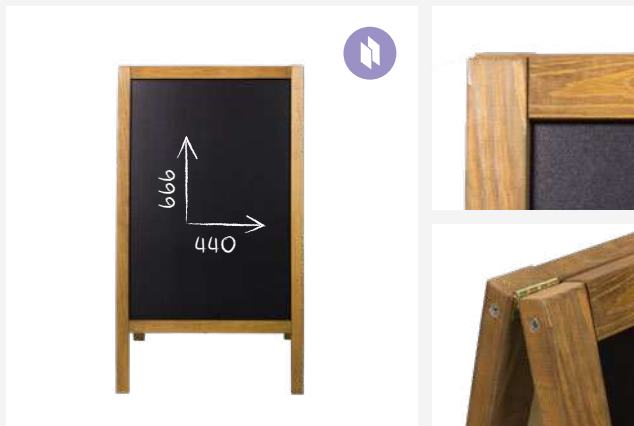

INFORMACIÓN

DIMENSIONES * mm

La Pizarra de Caballete Doble Cara está fabricada con Pizarra de fibra de alta calidad y madera natural. La madera de esta pizarra es de color natural, lo que le permite combinar a la perfección en cualquier ubicación interior o exterior. La Pizarra de madera decorativa, también, es plegable para un fácil almacenamiento y movilidad.

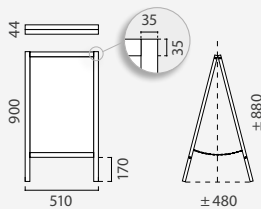

	CANTIDAD	PESO NETO	PESO BRUTO	VOLUMEN	TAMAÑO (AxHxL)
Embalaje	1	3.1kg	4kg	0.03	520x55x920mm
14103	Plegado: 510x900x44mm			Marco: 35mm	

PIZARRA DE DOBLE CARA 51x90cm



DETALLES DEL PRODUCTO

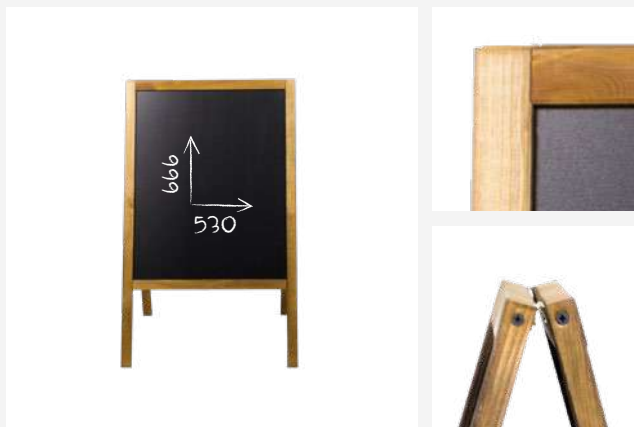

INFORMACIÓN

DIMENSIONES * mm

Pizarra de madera lacado de doble cara hecho de madera de fibra de alta calidad. Esta pizarra también es plegable, lo que permite un fácil almacenamiento. La madera de esta pizarra es de color natural, lo que le permite combinar a la perfección en cualquier ubicación interior o exterior. Ideal para ser utilizada en bares, restaurantes, tiendas o escuelas.

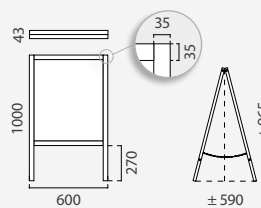

	CANTIDAD	PESO NETO	PESO BRUTO	VOLUMEN	TAMAÑO (AxHxL)
Embalaje	1	4.5kg	5.5kg	0.034	610x55x1020mm
14104	Plegado: 600x1000x43mm			Marco: 35mm	

PIZARRA DE DOBLE CARA 60x100cm





DETALLES DEL PRODUCTO



INFORMACIÓN

Pizarra de madera de doble cara fabricada en madera de fibra de alta calidad. Permite atraer la atención del consumidor desde varias direcciones gracias a su doble cara. Esta pizarra también es plegable, lo que permite un fácil almacenamiento. Ideal para ser utilizada en bares, restaurantes, tiendas o escuelas.

DIMENSIONES

* mm

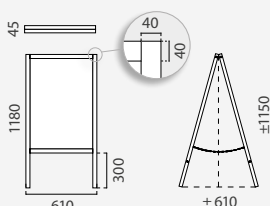

	CANTIDAD	PESO NETO	PESO BRUTO	VOLUMEN	TAMAÑO (A x H x L)
Embalaje	1	6kg	7kg	0.04	615x55x1200mm
14105	Plegado: 610x1180x45mm			Marco: 40mm	

PIZARRA DE DOBLE CARA 61x118cm



DETALLES DEL PRODUCTO

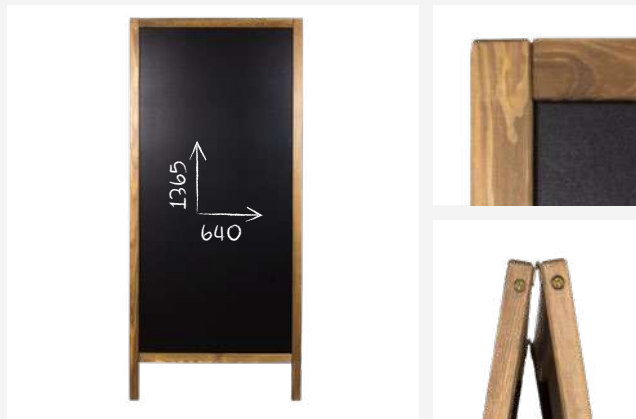

INFORMACIÓN

Pizarra de madera de doble cara XL hecho de madera de fibra de alta calidad. Esta pizarra también es plegable, lo que permite un fácil almacenamiento. La madera de esta pizarra es de color natural, lo que le permite combinar a la perfección en cualquier ubicación interior o exterior. Ideal para ser utilizada en bares, restaurantes, tiendas o escuelas.

DIMENSIONES

* mm

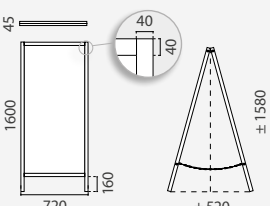

	CANTIDAD	PESO NETO	PESO BRUTO	VOLUMEN	TAMAÑO (A x H x L)
Embalaje	1	8kg	10kg	0.064	725x50x1625mm
14107	Plegado: 720x1600x45mm			Marco: 40mm	

PIZARRA DE DOBLE CARA 72x160cm





DETALLES DEL PRODUCTO



DIMENSIONES

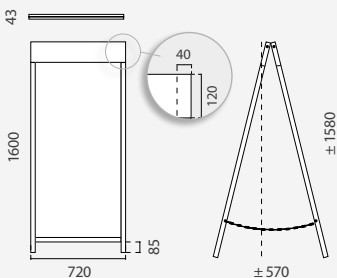

INFORMACIÓN

Pizarra de madera de doble cara hecho de madera de fibra de alta calidad. Esta pizarra dispone de un área en la parte superior que se puede usar para serigrafiar un logo. Además, se puede plegar, por lo que su almacenamiento es fácil y sencillo. Ideal para ser utilizada en bares, restaurantes, tiendas o escuelas.

	CANTIDAD	PESO NETO	PESO BRUTO	VOLUMEN	TAMAÑO (A x H x L)
Embalaje	1	6kg	7kg	0.071	740x60x1620mm
14120	Plegado: 720x1600x43mm		Parte Superior: 720x120mm		

PIZARRA LOGO DE DOBLE CARA 72x160cm



* La gráfica en la parte superior de la ref.14120 es solo una sugerencia y no está incluida.

DETALLES DEL PRODUCTO



DIMENSIONES

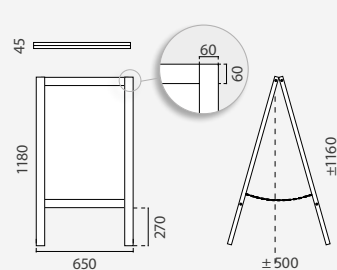

INFORMACIÓN

Pizarra de madera de doble cara hecho de madera de fibra de alta calidad. Permite atraer la atención del consumidor desde varias direcciones gracias a su doble cara. Esta pizarra también es plegable, lo que permite un fácil almacenamiento. Ideal para ser utilizada en bares, restaurantes, tiendas o escuelas.

	CANTIDAD	PESO NETO	PESO BRUTO	VOLUMEN	TAMAÑO (A x H x L)
Embalaje	1	6kg	7kg	0.039	660x55x1200mm
14110	Plegado: 650x1180x45mm		Marco: 60mm		

PIZARRA DE DOBLE CARA 65x118cm





DETALLES DEL PRODUCTO



DIMENSIONES

INFORMACIÓN

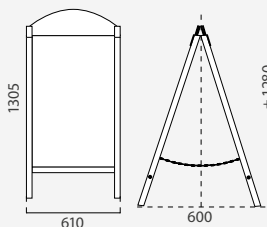

Pizarra de madera de doble cara hecho de madera de fibra de alta calidad. Puede usarse para exterior o para interior. Las pizarras son intercambiables. Esta pizarra también es plegable, lo que permite un fácil almacenamiento. Ideal para ser utilizada en bares, restaurantes, tiendas o escuelas.

	CANTIDAD	PESO NETO	PESO BRUTO	VOLUMEN	TAMAÑO (A x H x L)
Embalaje	1	6kg	7kg	0.0991	600x1280x610mm
14183	Plegado: 620x80x1330mm				

PIZARRA

DE DOBLE CARA INTERCAMBIABLE 95x119cm



DETALLES DEL PRODUCTO



INFORMACIÓN

DIMENSIONES

* mm

Tablero de madera de doble cara hecho de madera de fibra de alta calidad. Puede usarse para exterior o para interior. La pizarra está hecha de ABS, lo que permite que sea resistente a condiciones climáticas adversas. Esta pizarra también es plegable, lo que permite un fácil almacenamiento. Ideal para ser utilizada en bares, restaurantes, tiendas o escuelas.

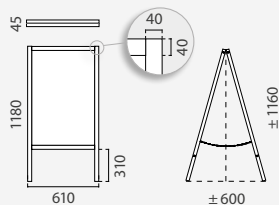

	CANTIDAD	PESO NETO	PESO BRUTO	VOLUMEN	TAMAÑO (A x H x L)
Embalaje	1	6kg	7kg	0.037	620x50x1200mm
14106	Plegado: 610x1180x45mm				Marco: 40mm

PIZARRA DE DOBLE CARA

RESISTENTE AL AGUA 61x118xm



DETALLES DEL PRODUCTO



INFORMACIÓN

DIMENSIONES * mm

Pizarra de doble cara hecha de troncos de madera de alta calidad, lo que le da un estilo más rústico. Puede usarse para exterior o para interior. Los troncos de madera son rotatorios, lo que facilita su almacenaje. Ideal para ser utilizada en bares, restaurantes, tiendas o escuelas.

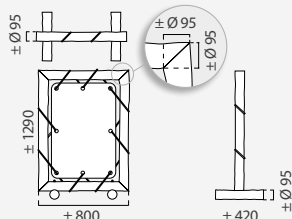

	CANTIDAD	PESO NETO	PESO BRUTO	VOLUMEN	TAMAÑO (AxHxL)
Embalaje	1	13kg	14.5kg	0.1428	850x120x1400mm
14116	Plegado: 800x1290x95mm			± Ø95mm	

PIZARRA DE DOBLE CARA
TRONCOS MADERA 80x129cm



DETALLES DEL PRODUCTO

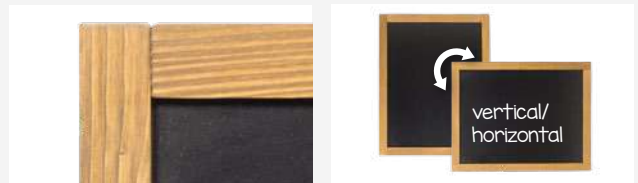

DIMENSIONES * mm

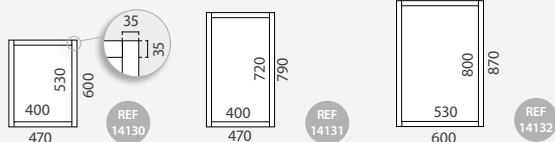

INFORMACIÓN

Esta pizarra está hecha de un tablero de madera HDF teñido. Dispone de un gancho en la parte trasera para poder ser colgadas fácilmente. 3 tamaños disponibles. Ideal para ser utilizado en bares, restaurantes, tiendas...

	CANTIDAD	PESO NETO	PESO BRUTO	VOLUMEN	TAMAÑO (AxHxL)
Embalaje	1	1.2kg	2kg	0.009	490x30x620mm
14130	Tamaño externo: 470x600x20mm			Marco: 35mm	
	CANTIDAD	PESO NETO	PESO BRUTO	VOLUMEN	TAMAÑO (AxHxL)
Embalaje	1	1.5kg	2.5kg	0.011	490x30x810mm
14131	Tamaño externo: 470x790x20mm			Marco: 35mm	
	CANTIDAD	PESO NETO	PESO BRUTO	VOLUMEN	TAMAÑO (AxHxL)
Embalaje	1	2kg	3kg	0.016	620x30x890mm
14132	Tamaño externo: 600x870x20mm			Marco: 35mm	

PIZARRA DE PARED CLÁSICA
MARCO 3.5cm



DETALLES DEL PRODUCTO



DIMENSIONES

* mm

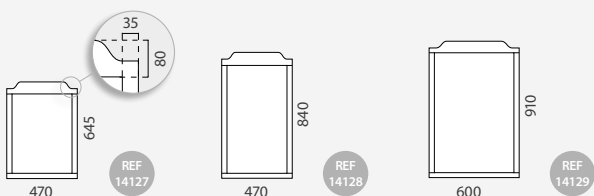

INFORMACIÓN

Esta pizarra dispone de un espacio extra en la parte superior del marco para poder serigrafiar un logo. Todos los tamaños tienen un gancho en la parte trasera para que puedan ser colgadas fácilmente. 3 tamaños disponibles. Ideal para ser utilizado en bares, restaurantes, tiendas y exponer promociones o noticias.

	CANTIDAD	PESO NETO	PESO BRUTO	VOLUMEN	TAMAÑO (A x H x L)
Embalaje	1	1.2kg	2kg	0.009	490x30x660mm
14127	Tamaño externo: 470x645x20mm				
	CANTIDAD	PESO NETO	PESO BRUTO	VOLUMEN	TAMAÑO (A x H x L)
Embalaje	1	1.5kg	2.5kg	0.012	490x30x860mm
14128	Tamaño externo: 470x840x20mm				
	CANTIDAD	PESO NETO	PESO BRUTO	VOLUMEN	TAMAÑO (A x H x L)
Embalaje	1	2kg	3kg	0.017	620x30x930mm
14129	Tamaño externo: 600x910x20mm				

PIZARA DE PARED LOGO MARCO 3.5cm



DETALLES DEL PRODUCTO



INFORMACIÓN

Pizarra de doble cara con clip, realizada con madera de haya. Perfecta para poder anunciar eventos, promociones o noticias en bares o restaurantes.

DIMENSIONES

* mm

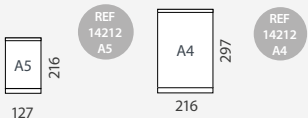

	CANTIDAD	PESO NETO	PESO BRUTO	VOLUMEN	TAMAÑO (AxHxL)
Embalaje	1	1,5kg	2,5kg	0.0	185x345x270mm
14212-A5	Area para escritura: 127x216mm			Tamaño base: 50x50x127mm	
	CANTIDAD	PESO NETO	PESO BRUTO	VOLUMEN	TAMAÑO (AxHxL)
Embalaje	1	1,7kg	2,7kg	0.0	185x345x270mm
14212-A4	Area para escritura: 216x297mm			Tamaño base: 50x50x216mm	

PIZARRA DE SOBREMESA CON CLIP



DETALLES DEL PRODUCTO



INFORMACIÓN

Pizarra de doble cara hecha de madera HDF. Disponible en tamaño A4 o A5. Inclined para una mejor visualización.

DIMENSIONES

* mm

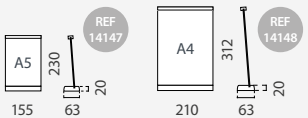

	CANTIDAD	PESO NETO	PESO BRUTO	VOLUMEN	TAMAÑO (AxHxL)
Embalaje	1	0,4kg	1kg	0.0039	175x90x250mm
14147	Tamaño externo: 155x230x63mm			Tamaño base: 155x63x20mm	
	CANTIDAD	PESO NETO	PESO BRUTO	VOLUMEN	TAMAÑO (AxHxL)
Embalaje	1	0,5kg	1kg	0.007	230x90x340mm
14148	Tamaño externo: 210x312x63mm			Tamaño base: 210x63x20mm	

PIZARRA DE SOBREMESA INCLINADA

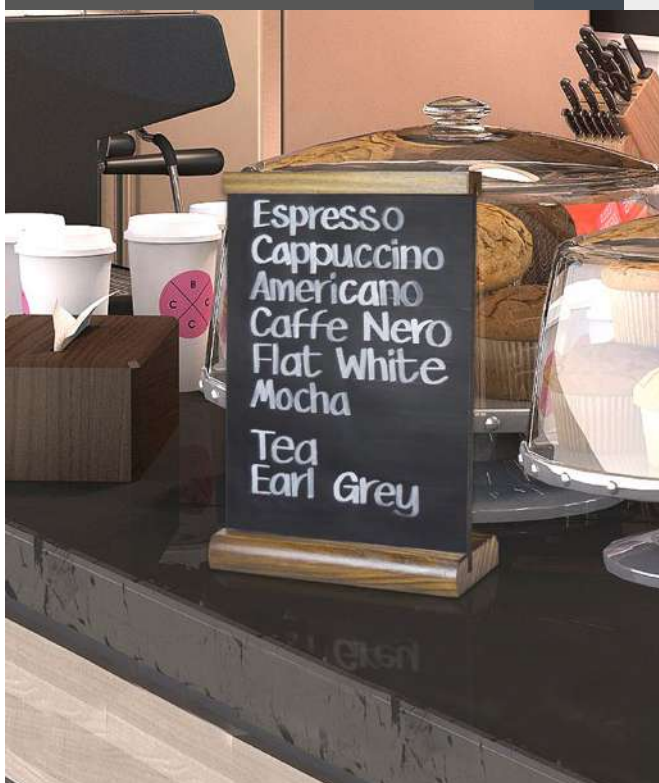

DETALLES DEL PRODUCTO



INFORMACIÓN

DIMENSIONES

* mm

Pizarra de doble cara con base hecha de madera HDF. Disponible en tamaño A4 o A5. Ideal para ser utilizado en bares, restaurantes, tiendas y exponer promociones o noticia.

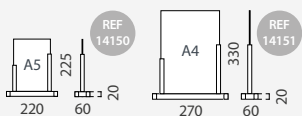

	CANTIDAD	PESO NETO	PESO BRUTO	VOLUMEN	TAMAÑO (AxHxL)
Embalaje	1	0.32kg	1kg	0.0044	230x80x240mm
14150	Tamaño externo: 220x225x60mm			Tamaño base: 220x60x20mm	
	CANTIDAD	PESO NETO	PESO BRUTO	VOLUMEN	TAMAÑO (AxHxL)
Embalaje	1	0.6kg	1kg	0.0081	350x80x290mm
14151	Tamaño externo: 270x330x60mm			Tamaño base: 270x60x20mm	

PIZARRA DE SOBREMESA DE DOBLE CARA CON BASE



DETALLES DEL PRODUCTO



INFORMACIÓN

DIMENSIONES

* mm

Pizarra de doble cara con base hecha de madera HDF. Disponible en tamaño A4 o A5. Ideal para ser utilizado en bares, restaurantes, tiendas y exponer promociones o noticia.

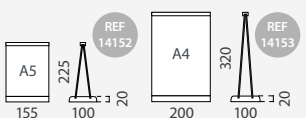

	CANTIDAD	PESO NETO	PESO BRUTO	VOLUMEN	TAMAÑO (AxHxL)
Embalaje	1	0.25kg	1kg	0.0052	175x120x250mm
14152	Tamaño externo: 155x225x100mm			Tamaño base: 155x100x20mm	
	CANTIDAD	PESO NETO	PESO BRUTO	VOLUMEN	TAMAÑO (AxHxL)
Embalaje	1	0.4kg	1kg	0.0089	220x120x340mm
14153	Tamaño externo: 200x320x100mm			Tamaño base: 200x100x20mm	

PIZARRA DE SOBREMESA TENT A DOBLE CARA



DETALLES DEL PRODUCTO



INFORMACIÓN

DIMENSIONES

* mm

Los caballetes mini de madera, se soportan gracias a su estructura triangular y una base sólida. Se pueden plegar para un fácil almacenaje. Perfectos para mostrar arte, fotografías y folletos en reuniones, galerías o espacios pequeños.

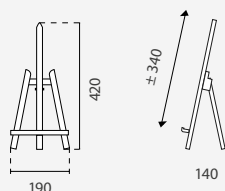

	CANTIDAD	PESO NETO	PESO BRUTO	VOLUMEN	TAMAÑO (A x H x L)
Embalaje	1	0.5kg	1kg	0.0073	210x80x440mm
14141	Tamaño plegado: 190x60x420mm		Espesor máx. lienzo: 20mm		

CABALLETE 42x19-34cm DE SOBREMESA



DETALLES DEL PRODUCTO



INFORMACIÓN

DIMENSIONES

* mm

Los caballetes mini de madera, se soportan gracias a su estructura triangular y una base sólida. Este modelo cuenta con una pata regulable en ángulo. Perfectos para mostrar arte, fotografías y folletos en reuniones, galerías o espacios pequeños.

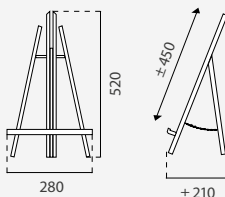

	CANTIDAD	PESO NETO	PESO BRUTO	VOLUMEN	TAMAÑO (A x H x L)
Embalaje	1	0.5kg	1kg	0.011	300x70x540mm
14142	Tamaño plegado: 280x50x520mm		Espesor máx. lienzo: 20mm		

CABALLETE 52x28-45cm DE SOBREMESA





DETALLES DEL PRODUCTO



INFORMACIÓN

DIMENSIONES

* mm

Los caballetes mini de madera, se soportan gracias a su estructura triangular y una base sólida. Se pueden plegar para un fácil almacenaje. Este modelo cuenta con una pata regulable en ángulo. Perfectos para mostrar arte, fotografías y folletos en reuniones, galerías o espacios pequeños.

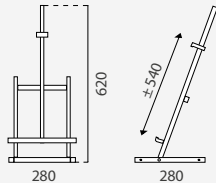

	CANTIDAD	PESO NETO	PESO BRUTO	VOLUMEN	TAMAÑO (AxBxL)
Embalaje	1	0.5kg	1kg	0.019	300x100x640mm
14143	Tamaño plegado: 280x90x700mm		Espesor máx.lienzo: 20mm		

CABALLETE 62x28-54cm DE SOBREMESA



DETALLES DEL PRODUCTO

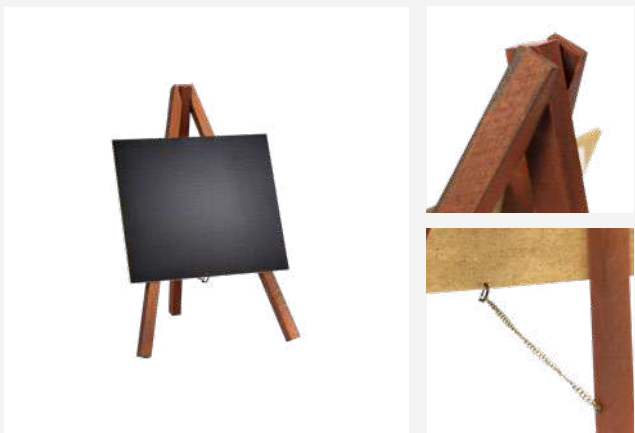

INFORMACIÓN

DIMENSIONES

* mm

Esta pizarra de sobremesa a una cara está hecha de madera teñida. Se pueden plegar para un fácil almacenaje. Cuenta con una pata regulable en ángulo. Perfectos para escribir, y mostrar promociones en bares, restaurantes, colegios, oficinas...

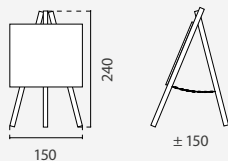

	CANTIDAD	PESO NETO	PESO BRUTO	VOLUMEN	TAMAÑO (AxBxL)
Embalaje	1	0.4kg	1kg	0.017	170x40x260mm
14149	Tamaño plegado: 150x240x20mm		Pizarra: 150x130mm		

PIZARRA DE SOBREMESA UNA CARA



DETALLES DEL PRODUCTO



INFORMACIÓN

Este caballete tiene una estructura triangular que consta de una base sólida. Su pata le permite ser posicionado en espacios pequeños y esquinas de difícil acceso. Además, se puede plegar para un mejor almacenamiento. Ideal para mostrar gráficas, promociones y arte.

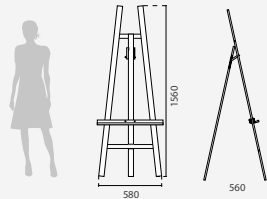

DIMENSIONES

	CANTIDAD	PESO NETO	PESO BRUTO	VOLUMEN	TAMAÑO (AxBxL)
Embalaje	1	3kg	4kg	0.428	600x420x1700mm
14140	Tamaño plegado: 580x110x1560mm		Espesor máx. lienzo: 40mm		

CABALLETE DE MADERA DE PIE 156x60-122cm



DETALLES DEL PRODUCTO



INFORMACIÓN

Caballete de madera que permite regular la altura del lienzo hasta 1330mm. Su pata le permite ser posicionado en espacios pequeños y esquinas de difícil acceso. Además, se puede plegar para un mejor almacenamiento. Ideal para mostrar gráficas, promociones y arte.

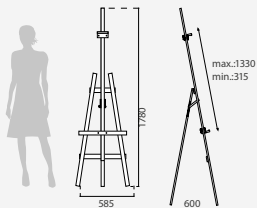

DIMENSIONES

	CANTIDAD	PESO NETO	PESO BRUTO	VOLUMEN	TAMAÑO (AxBxL)
Embalaje	1	3kg	4kg	0.504	600x40x2000mm
14139	Tamaño plegado: 585x110x1780mm		Espesor máx. lienzo: 40mm		

CABALLETE DE MADERA DE PIE 178x60-133cm



DETALLES DEL PRODUCTO

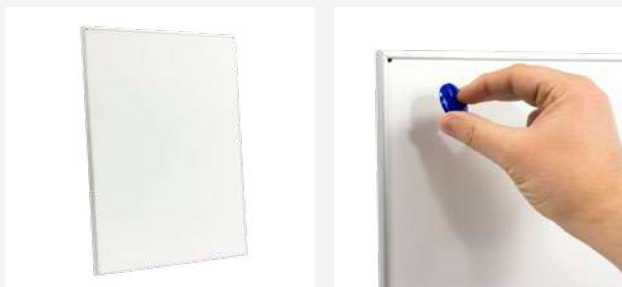

INFORMACIÓN

Esta pizarra blanca tiene una superficie magnética y fácil de limpiar, perfecta para poder escribir con rotuladores borrables. Es una opción versátil que se puede utilizar para presentaciones, conferencias, oficinas...

DIMENSIONES

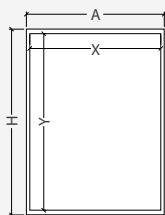

MEDIDA EXTERNA (A x H)

MEDIDA VISUAL (X x Y)

CANTIDAD A4

10329	502x672mm	487x657mm	4 x A4
14094	502x992mm	487x977mm	6 x A4
14095	732x992mm	717x977mm	9 x A4

PIZARRA RENNES



DETALLES DEL PRODUCTO



*Incluye colgadores

INFORMACIÓN

Esta pizarra de corcho está hecha de un marco de aluminio con colgadores. Tiene muy buena durabilidad, lo que hará que aguante años de uso. Los colgadores y tornillos están incluidos.

MEDIDA EXTERNA (A x H)

MEDIDA VISUAL (X x Y)

CANTIDAD A4

10320	502x672mm	487x657mm	4 x A4
10321	502x992mm	487x977mm	6 x A4
10325	732x992mm	717x977mm	9 x A4
10328	962x992mm	947x977mm	12 x A4

PIZARRA DE CORCHO DAX



*Imanes y pins no están incluidos



DETALLES DEL PRODUCTO



INFORMACIÓN

Pack de 10 imanes de 1.8mm de diámetro. Estos imanes son apropiados para las pizarras magnéticas.

DIMENSIONES

*mm

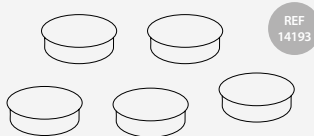

	CANTIDAD	PESO NETO	PESO BRUTO	VOLUMEN	TAMAÑO (AxHxL)
Embalaje	10	0.1kg	0.3kg	0.000075	50x50x30 mm
14193				Ø 1.8mm	

IMANES



DETALLES DEL PRODUCTO



INFORMACIÓN

DIMENSIONES

* mm

Esta vitrina está hecha de aluminio anodizado y diseñada con una puerta de acrílico con cerradura que permite tener un acceso controlado a la información que se exhiba dentro. Están disponibles dos tamaños, A4 y 2xA4. Perfecta para ser utilizada para anuncios, noticias y fotos en colegios, áreas comunes...

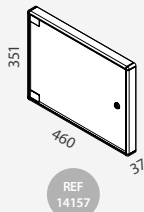
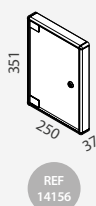

	CANTIDAD	PESO NETO	PESO BRUTO	VOLUMEN	TAMAÑO(AxHxL)
Embalaje	1	1.453kg	1.65kg	0.0052	400x280x46 mm
14156	1xA4				Tamaño exterior: 250x351x37mm

	CANTIDAD	PESO NETO	PESO BRUTO	VOLUMEN	TAMAÑO(AxHxL)
Embalaje	1	2.43kg	2.68kg	0.0095	506x375x50 mm
14157	2xA4				Tamaño exterior: 460x351x37mm

VITRINA DE ANUNCIOS WATERLOO



DETALLES DEL PRODUCTO



INFORMACIÓN

Este rotafolio de una cara está hecho de aluminio y consta de una pizarra magnética a una cara que permite borrar en seco lo que se escriba. Mensajes importantes, imágenes o gráficos pueden ser anclados a este rotafolio con imanes.

DIMENSIONES

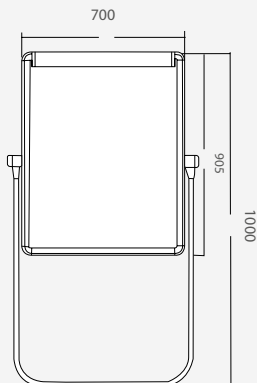

	CANTIDAD	PESO NETO	PESO BRUTO	VOLUMEN	TAMAÑO (AxBxH)
Embalaje	1	8,70kg	9,7kg	0,06	825x1145x75mm
13949-2	Tamaño de Pizarra: 700x1000mm		Área para escritura: 640x905mm		

ROTAFOLIO AJUSTABLE



DETALLES DEL PRODUCTO



INFORMACIÓN

Rotafolio ajustable con ruedas de estructura de acero y aluminio. Tiene una superficie de pizarra que es magnética. Mensajes importantes, imágenes o gráficos pueden ser anclados a este rotafolio con imanes. Ideal para conferencias y reuniones.

DIMENSIONES

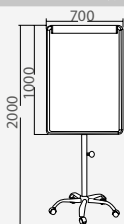

	CANTIDAD	PESO NETO	PESO BRUTO	VOLUMEN	TAMAÑO (AxHxL)
--	----------	-----------	------------	---------	----------------

Embalaje	1	10,90kg	11,90kg	0,12	815x1080x140mm
----------	---	---------	---------	------	----------------

13950-1	Tamaño de pizarra: 700x1000mm				
---------	-------------------------------	--	--	--	--

ROTAFOLIO AJUSTABLE
CON RUEDAS



DETALLES DEL PRODUCTO



INFORMACIÓN

Rotafolio ajustable con ruedas de estructura de acero y aluminio. Base circular. Tiene una superficie de pizarra que es magnética. Mensajes importantes, imágenes o gráficos pueden ser anclados a este rotafolio con imanes. Ideal para conferencias y reuniones.

DIMENSIONES

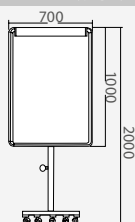

	CANTIDAD	PESO NETO	PESO BRUTO	VOLUMEN	TAMAÑO (AxHxL)
--	----------	-----------	------------	---------	----------------

Embalaje	1	10,90kg	11,90kg	0,12	815x1080x140mm
----------	---	---------	---------	------	----------------

13950-2	Tamaño de pizarra: 700x1000mm				
---------	-------------------------------	--	--	--	--

ROTAFOLIO AJUSTABLE
CON RUEDAS



DETALLES DEL PRODUCTO

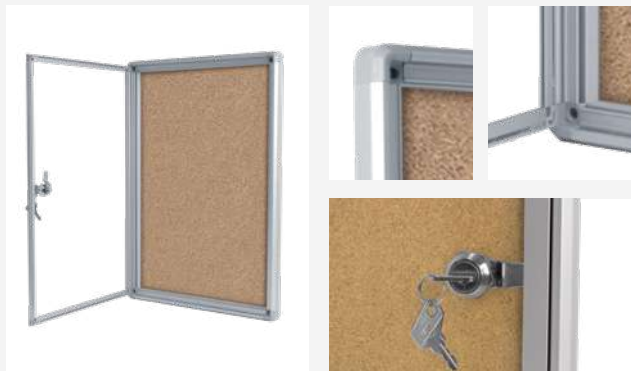

INFORMACIÓN

El marco de esta vitrina está hecho de aluminio y su puerta es acrílica, además, cuenta con una trasera de corcho. Esquinas redondeadas. Este tipo de producto es perfecto para exhibir información en áreas públicas como colegios, recepciones... Los documentos que se expongan estarán seguros gracias a su sistema de cierre central.

DIMENSIONES

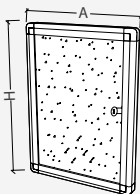

TAMAÑOS (A x H)

14090	250x400mm
14043	350x500mm
14044	500x700mm
14091	600x600mm

BAYERN



DETALLES DEL PRODUCTO

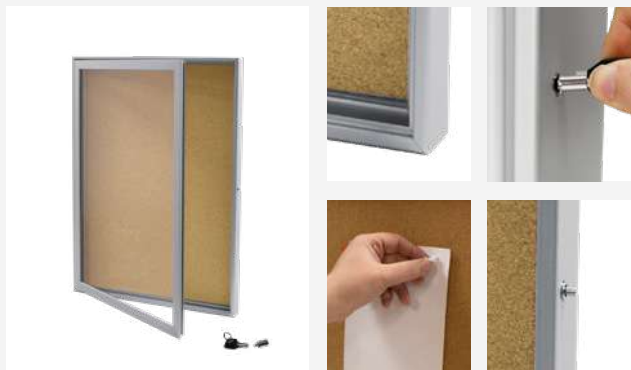

INFORMACIÓN

El marco de esta vitrina está hecho de aluminio y su puerta es acrílica, además, cuenta con una trasera de corcho. Este tipo de producto es perfecto para exhibir información en áreas públicas como colegios, recepciones... Los documentos que se expongan estarán seguros gracias a su sistema de cierre lateral.

DIMENSIONES * mm

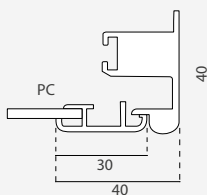

TAMAÑOS (A x H)

14084	500x700mm
14085	600x800mm
14086	700x1000mm

ROSTOCK





DETALLES DEL PRODUCTO



DIMENSIONES

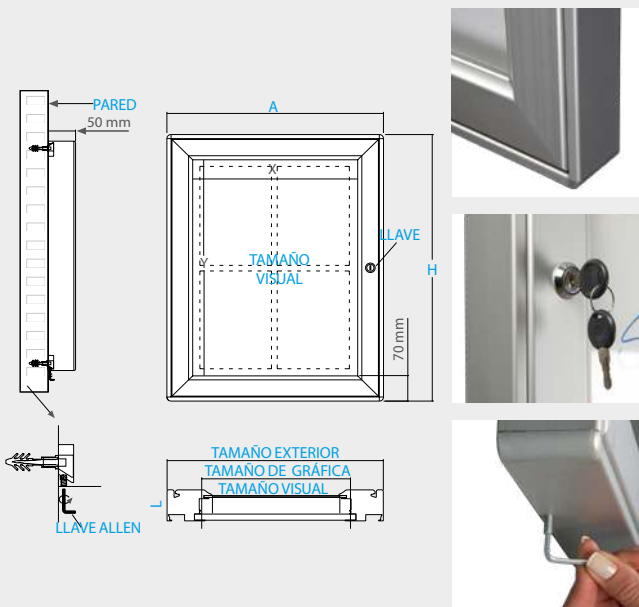

INFORMACIÓN

La vitrina Mesina está hecha de aluminio robusto y de gran durabilidad. Tiene un marco con un cierre de llave muy sencillo y fácil de utilizar. Esta vitrina se puede utilizar tanto en horizontal como en vertical. Imanes van incluidos.

MESINA



Ref.	Tamaño de gráfica	Visual (X-Y)	Medida exterior (A x H x L)	Perfil	Embalaje	Peso neto	Peso bruto	Volumen	Tamaño
14204-4A4	4x4	450x620	590x760	70	1	9.7kg	10.3kg	0.039	620x780x80
14204-6A4	6x4	450x940	590x1080	70	1	6.05kg	7.85kg	0.0584	717x1031x79
14204-9A4	9x4	680x940	820x1080	70	1	3.5kg	4.6kg	0.0336	543x784x79
14204-12A4	12x4	910x940	1050x1080	70	1	2.15kg	2.85kg	0.0140	420x610x79

DETALLES DEL PRODUCTO



DIMENSIONES

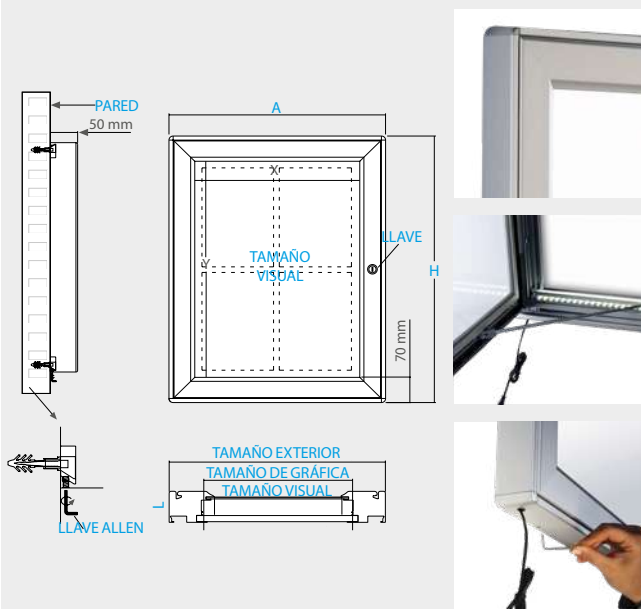

INFORMACIÓN

La vitrina Sedan está hecha de aluminio robusto y de gran durabilidad. Tiene un marco con un cierre de llave muy sencillo y fácil de utilizar. Esta vitrina se puede utilizar tanto en horizontal como en vertical. Diseñada para ser usada de día y de noche ya que incluye LEDS que iluminan el interior del marco. Los pins o imanes van incluidos.

SEDAN



Ref.	Tamaño de gráfica	Visual (X-Y)	Medida Exterior (AxHxL)	Perfil	Embalaje	Peso neto	Peso bruto	Volumen	Tamaño
14205-4A4	4xA4	450x620	590x760	70	1	9.7kg	10.4kg	0.039	620x780x80
14205-6A4	6xA4	450x940	590x1080	70	1	9.7kg	10.4kg	0.055	620x1100x80
14205-9A4	9xA4	680x940	820x1080	70	1	9.7kg	10.4kg	0.075	850x1100x80

DETALLE DEL PRODUCTO

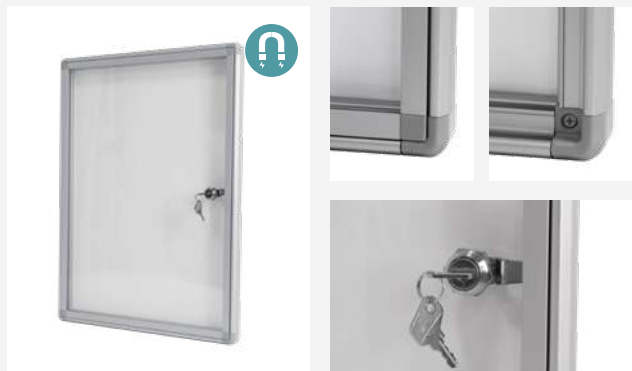

INFORMACIÓN

DIMENSIONES

Esta vitrina de aluminio tiene una trasera metálica y una puerta acrílica para cerrarla. Su marco tiene las esquinas redondeadas y una cerradura central. Este tipo de producto es perfecto para poder mostrar información, anuncios o creatividades. Gracias a la cerradura, la información del interior queda bien protegida.

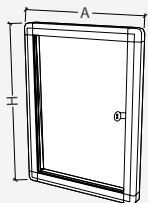

TAMAÑOS

14092	250x400mm
14045	350x500mm
14046	500x700mm
14093	600x600mm

HESSEN



DETALLES DEL PRODUCTO



INFORMACIÓN

DIMENSIONES * mm

Esta vitrina de aluminio tiene una trasera metálica y una puerta acrílica para cerrarla. Este tipo de producto es perfecto para poder mostrar información, anuncios o creatividades. Gracias a la cerradura, la información del interior queda bien protegida y limpia.

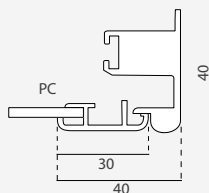

TAMAÑOS

14087	500x700mm
14088	600x800mm
14089	700x1000mm

WISSMAR



* Los imanes no están incluidos.

DETALLES DEL PRODUCTO



DIMENSIONES

* mm

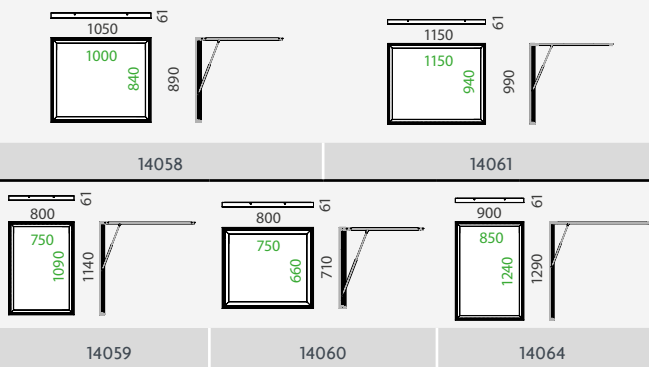

INFORMACIÓN

DIMENSIONES

* mm

La vitrina Metz puede ser usada tanto para interiores como para exteriores. Su marco es de aluminio y su traser es metálica. Además, su puerta tiene una cerradura, lo que permite proteger la información que se exhiba. Hay 5 tamaños disponibles. Se puede montar en la pared o en el suelo, usando unos pies como base que se venden por separado.

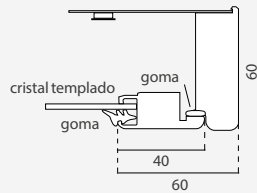

Grosor del aluminio: de 1mm hasta 1.8mm.

MODELO	ANCHO x ALTO
14058	1000x840mm
14059	750x1090mm
14060	750x660mm
14061	1150x940mm
14064	850x1240mm

VITRINA METZ



* Los pies de base no están incluidos.

DETALLES DEL PRODUCTO



DIMENSIONES

* mm

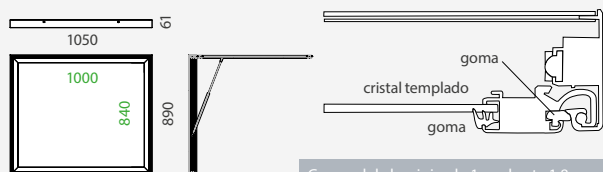

Grosor del aluminio: de 1mm hasta 1.8mm.
Grosor cristal templado: 4mm

INFORMACIÓN

La vitrina Metz puede ser usada tanto para interiores como para exteriores. Su marco es de aluminio y su trasera es metálica. Además, su puerta tiene una cerradura en un lateral, lo que permite proteger la información que se exhiba. Está disponible con LED. Se puede montar en la pared o en el suelo, usando unos pies como base que se venden por separado.

MODELO ANCHO x ALTO

14158



1050x890mm

DETALLES DEL PRODUCTO



INFORMACIÓN

DIMENSIONES * mm

Estos pies están hechos en aluminio y sirven como base para el montaje de las vitrinas Metz directamente al suelo. El pack incluye 2 postes de aluminio, 2 tapas para los extremos y 2 piezas de anclaje.

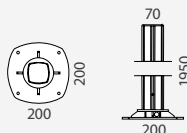

ALTURA

14081

Altura: 1950mm

x2 

BASE PARA METZ

1.9m



VITRINA METZ CON LED PARA EXTERIOR





Eventos

03

Gama completa de muros promocionales, mostradores y banderas que proporcionan una solución integral para la exposición de eventos.

- 86 SISTEMA SEG
- 87 POP UPS
- 90 ACCESORIOS PARA POP UPS
- 93 MOSTRADORES PROMOCIONALES
- 100 SISTEMAS PARA FERIAS
- 104 MOBILIARIO PARA FERIAS
- 112 BANDERAS
- 126 WALL BANNER
- 127 BASES RELLENABLES
- 128 VALLA PUBLICITARIA



POP UP DETALLES

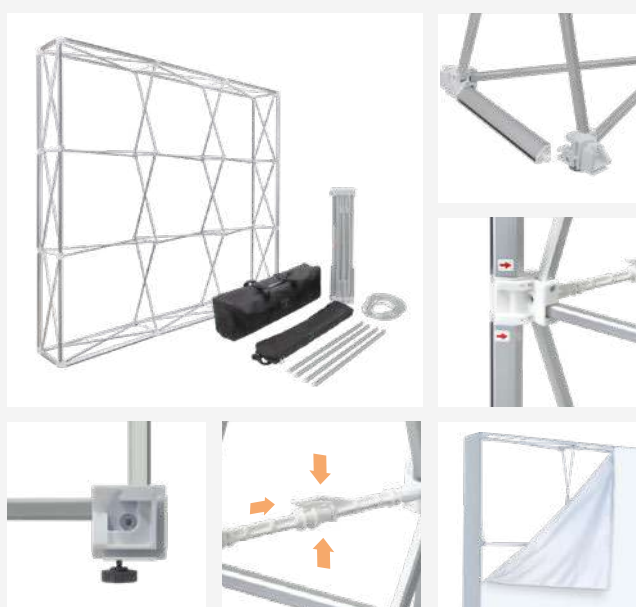

DIMENSIONES

*mm

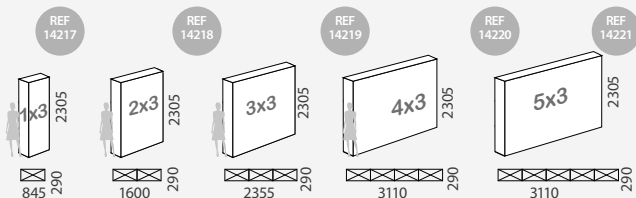

INFORMACIÓN

El nuevo Seg Pop Up es un display diseñado con un marco de aluminio que resulta una opción excelente para ferias y eventos temporales gracias a su diseño cuidado, ligereza y rápido montaje. La estructura en araña se extiende de forma fácil tirando de los lados por una persona. Una vez extendida la estructura, se añaden las barras que forman el marco en el cual se introducirá la gráfica textil con bordes de silicona. Todo ello se incluye en una bolsa de nailon que facilita el transporte.

	CANTIDAD	PESO NETO	PESO BRUTO	VOLUMEN	TAMAÑO (AxBxL)
Embalaje	1	7kg	8kg	0.036	850x250x170mm
14217	Tamaño Gráfica	Gráfica Frontal: 800x2260mm Laterales: 340x2260mm Top: 800x340mm			
	CANTIDAD	PESO NETO	PESO BRUTO	VOLUMEN	TAMAÑO (AxBxL)
Embalaje	1	12kg	13kg	0.046	850x250x220mm
14218	Tamaño Gráfica	Gráfica Frontal: 1530x2260mm Laterales: 340x2260mm Top: 1530x340mm			
	CANTIDAD	PESO NETO	PESO BRUTO	VOLUMEN	TAMAÑO (AxBxL)
Embalaje	1	17kg	18kg	0.057	850x250x270mm
14219	Tamaño Gráfica	Gráfica Frontal: 2260x2260mm Laterales: 340x2260mm Top: 2260x340mm			
	CANTIDAD	PESO NETO	PESO BRUTO	VOLUMEN	TAMAÑO (AxBxL)
Embalaje	1	22kg	23kg	0.068	850x250x320mm
14220	Tamaño Gráfica	Gráfica Frontal: 2990x2260mm Laterales: 340x2260mm Top: 2990x340mm			
	CANTIDAD	PESO NETO	PESO BRUTO	VOLUMEN	TAMAÑO (AxBxL)
Embalaje	1	22kg	23kg	0.078	850x250x370mm
14221	Tamaño Gráfica	Gráfica Frontal: 3730x2260mm Laterales: 340x2260mm Top: 3730x340mm			

SEG POP UP



DETALLES



DIMENSIONES

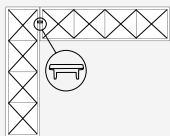

INFORMACIÓN

El conector de 90° permite unir dos Pop Up Seg en ángulo de 90°, formando una L. Se coloca uniendo los perfiles de ambas estructuras por la parte superior. Puedes unir dos Pop Up Seg de diferentes formatos entre si.

	CANTIDAD	PESO NETO	PESO BRUTO	VOLUMEN	TAMAÑO (AxHxL)
14227	1	0,050kg	0,060kg	0,036	43x17x77mm

CONECTOR 90°



DETALLES



DIMENSIONES

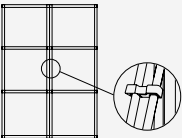

INFORMACIÓN

El conector de 180° permite unir dos Pop Up Seg en ángulo de 180°. Se coloca uniendo las estructuras de dos Seg a través de sus lados. Puedes unir dos Pop Up seg de diferentes formatos entre si. Con este accesorio podrás configurar un Pop Up Seg de gran formato.

	CANTIDAD	PESO NETO	PESO BRUTO	VOLUMEN	TAMAÑO (AxHxL)
14228	1	0,050kg	0,060kg	0,036	43x17x77mm

CONECTOR 180°



DETALLES



INFORMACIÓN

El conector para Puentes Seg Pop Up permite crear un puente sobre estructuras de Pop Up Seg. Se coloca uniendo los perfiles de ambas estructuras por la parte superior.

	CANTIDAD	PESO NETO	PESO BRUTO	VOLUMEN	TAMAÑO (AxHxL)
14229	1	0,020kg	0,030kg	0,036	43x17x77mm

CONECTOR PARA PUENTES



	FORMATO	PESO NETO	PESO BRUTO	VOLUMEN	TAMAÑO (AxHxL)
14222	1x3	0,020kg	0,030kg	0,036	805x380x320mm
	2 Tiras LED, 4 clips de sujeción, 1 cable de conexión y 1 adaptador de potencia.				
14223	2x3	0,020kg	0,030kg	0,036	805x380x320mm
	4 Tiras LED, 8 clips de sujeción, 1 cable de conexión y 1 adaptador de potencia.				
14224	3x3	0,020kg	0,030kg	0,036	805x380x320mm
	6 Tiras LED, 12 clips de sujeción, 1 cable de conexión y 1 adaptador de potencia.				
14225	4x3	0,020kg	0,030kg	0,036	805x380x320mm
	8 Tiras LED, 16 clips de sujeción, 1 cable de conexión y 1 adaptador de potencia.				
14226	5x3	0,020kg	0,030kg	0,036	805x380x320mm
	10 Tiras LED, 20 clips de sujeción, 1 cable de conexión y 1 adaptador de potencia.				

SET MÓDULOS LED PARA SEG POP UP



DETALLES DEL PRODUCTO

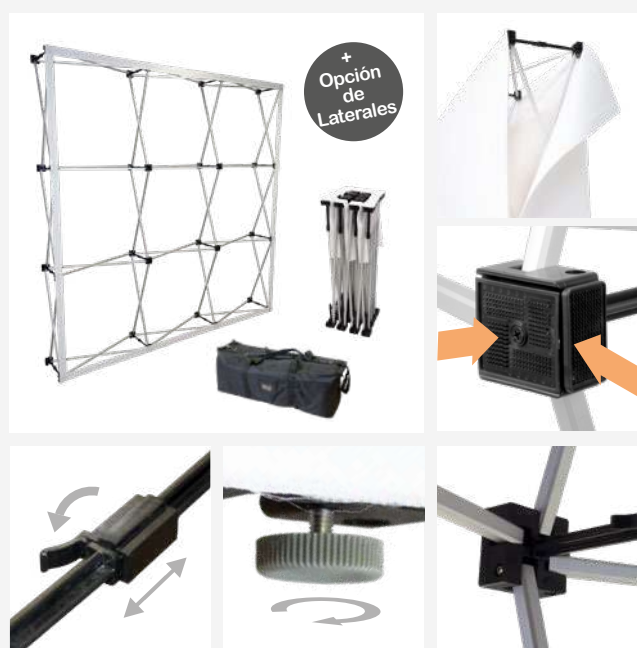

DIMENSIONES

*mm

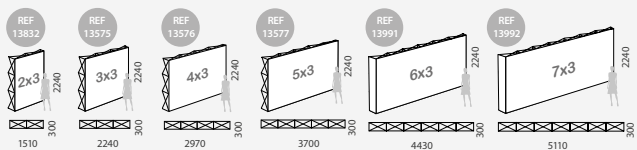

INFORMACIÓN

El Pop-Up Textil con Velcro Surat es un soporte publicitario de gran calidad que ofrece la posibilidad de fijar la gráfica tanto en la parte frontal como en los laterales. También se puede fijar la gráfica a doble cara, pero habría que colocar un velcro extra en la parte trasera de la estructura. La gráfica es intercambiable, gracias a su sistema de instalación con velcro, lo que le aporta mayor versatilidad y funcionalidad.

SURAT 2X3	CANTIDAD	PESO NETO	PESO BRUTO	VOLUMEN	TAMAÑO (A x H x L)
Embalaje	1	9kg	10kg	0.0747	300x300x830mm

13832 2x3 Gráfica Frontal: 1510x2240mm
Gráfica (Fronal + Laterales): 2110x2240mm

SURAT 3X3	CANTIDAD	PESO NETO	PESO BRUTO	VOLUMEN	TAMAÑO (A x H x L)
Embalaje	1	9kg	10kg	0.0597	850x260x270mm

13575 3x3 Gráfica Frontal: 2240x2240mm
Gráfica (Fronal + Laterales): 2840x2240mm

SURAT 4X3	CANTIDAD	PESO NETO	PESO BRUTO	VOLUMEN	TAMAÑO (A x H x L)
Embalaje	1	11kg	12kg	0.0707	850x260x320mm

13576 4x3 Gráfica Frontal: 2970x2240mm
Gráfica (Fronal + Laterales): 3570x2240mm

SURAT 5X3	CANTIDAD	PESO NETO	PESO BRUTO	VOLUMEN	TAMAÑO (A x H x L)
Embalaje	1	13kg	14kg	0.0774	850x260x350mm

13577 5x3 Gráfica Frontal: 3700x2240mm
Gráfica (Fronal + Laterales): 4300x2240mm

SURAT POP UP



SURAT 4X3	CANTIDAD	PESO NETO	PESO BRUTO	VOLUMEN	TAMAÑO (A x H x L)
Embalaje	1	14kg	15kg	0.0575	820x260x270mm

13991 6x3 Gráfica Frontal: 4430x2235mm
Gráfica (Fronal + Laterales): 5020x2235mm

SURAT 5X3	CANTIDAD	PESO NETO	PESO BRUTO	VOLUMEN	TAMAÑO (A x H x L)
Embalaje	1	15kg	16kg	0.108	820x490x270mm

13992 7x3 Gráfica Frontal: 5170x2235mm
Gráfica (Fronal + Laterales): 5760x2235mm

VELCRO® es una marca registrada de VelcroIndustries B. V.



DETALLES DEL PRODUCTO



INSTALACIÓN

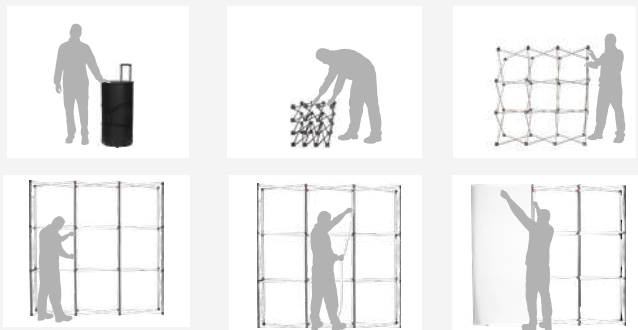

DIMENSIONES

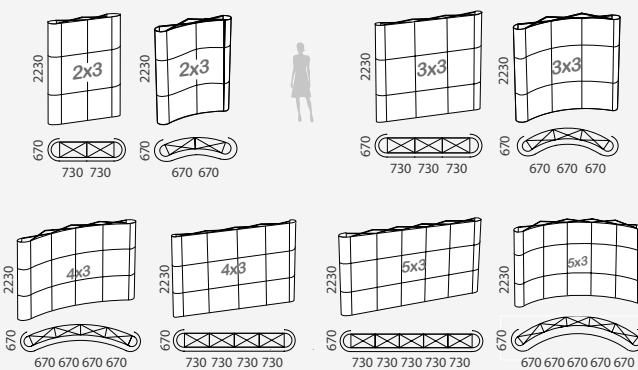

INFORMACIÓN

El Pop-Up Magnético Newport Eco es un soporte promocional disponible en formato recto o curvo. Se trata de un muro promocional de gran calidad con estructura de aluminio en forma de aspa que le proporciona gran resistencia y estabilidad. Se presenta en bolsa con ruedas para facilitar su transporte y almacenamiento. La gráfica es intercambiable, gracias a su sistema de instalación magnético, lo que le aporta mayor versatilidad y funcionalidad. Este tipo de displays publicitarios causan un gran impacto visual debido a la gran superficie que ocupa la gráfica impresa. Puede convertirse en un Pop-Up doble cara adquiriendo los accesorios disponibles en la página 91.

2x3	CANTIDAD	PESO NETO	PESO BRUTO	VOLUMEN	TAMAÑO (A x H x L)
Embalaje	1	19.0 kg	21.0kg	0.174	450x440x880mm
13973-2	2x3 Recto	Tamaño Gráfica: 2800x2230mm			
13974-2	2x3 Curvo	Tamaño Gráfica: 2680x2230mm			

3x3	CANTIDAD	PESO NETO	PESO BRUTO	VOLUMEN	TAMAÑO (A x H x L)
Embalaje	1	21.0 kg	23.0kg	0.174	450x440x880mm
13973-3	3x3 Recto	Tamaño Gráfica: 3530x2230mm			
13974-3	3x3 Curvo	Tamaño Gráfica: 3350x2230mm			

NEWPORT ECO



4x3	CANTIDAD	PESO NETO	PESO BRUTO	VOLUMEN	TAMAÑO (A x H x L)
Embalaje	1	24.0 kg	26.0kg	0.174	450x440x880mm
13973-4	4x3 Recto	Tamaño Gráfica: 4260x2230mm			
13974-4	4x3 Curvo	Tamaño Gráfica: 4020x2230mm			

5x3	CANTIDAD	PESO NETO	PESO BRUTO	VOLUMEN	TAMAÑO (A x H x L)
Embalaje	1	27.0 kg	29.0kg	0.291	450x440x880mm
13973-5	5x3 Recto	Tamaño Gráfica: 4990x2230mm			
13974-5	5x3 Curvo	Tamaño Gráfica: 4690x2230mm			



DETALLES EL PRODUCTO



INSTALACIÓN

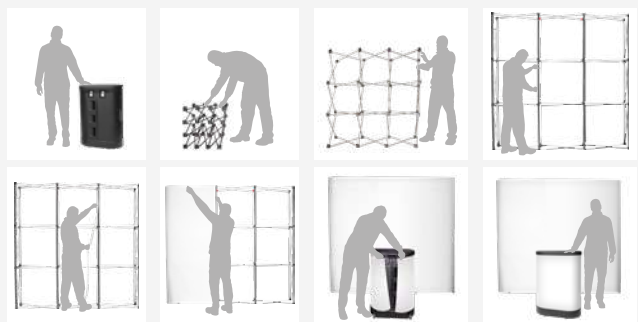

DIMENSIONES

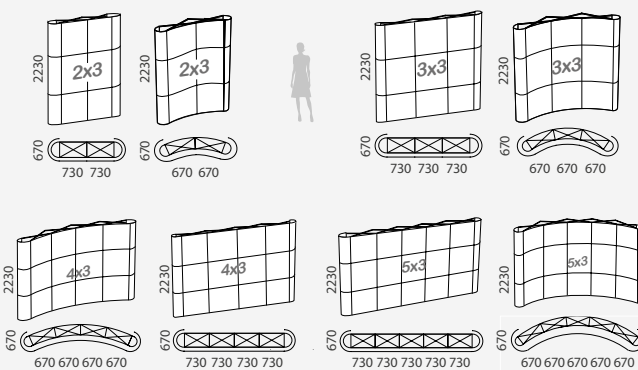

INFORMACIÓN

El Pop-Up Magnético Newport es un soporte promocional disponible en formato recto o curvo. Se trata de un muro promocional de gran calidad con estructura de aluminio en forma de aspa que le proporciona gran resistencia y estabilidad. Incluye dos focos. Se presenta en maleta tipo trolley con ruedas para facilitar su transporte y almacenamiento. Además esta maleta puede utilizarse como mostrador. La gráfica es intercambiable, gracias a su sistema de instalación magnético, lo que le aporta mayor versatilidad y funcionalidad. Este tipo de displays publicitarios causan un gran impacto visual debido a la gran superficie que ocupa la gráfica impresa. Puede convertirse en un Pop-Up doble cara adquiriendo los accesorios disponibles en la página 91.

2x3	CANTIDAD	PESO NETO	PESO BRUTO	VOLUMEN	TAMAÑO (AxBxH)
Embalaje	1	19.0 kg	21.0kg	0.174	710x420x990mm
13971-2		2x3 Recto			Tamaño Gráfica: 2800x2230mm
13972-2		2x3 Curvo			Tamaño Gráfica: 2680x2230mm

3x3	CANTIDAD	PESO NETO	PESO BRUTO	VOLUMEN	TAMAÑO (AxBxH)
Embalaje	1	21.0 kg	23.0kg	0.174	710x420x990mm
13971-3		3x3 Recto			Tamaño Gráfica: 3530x2230mm
13972-3		3x3 Curvo			Tamaño Gráfica: 3350x2230mm

NEWPORT



4x3	CANTIDAD	PESO NETO	PESO BRUTO	VOLUMEN	TAMAÑO (AxBxH)
Embalaje	1	24.0 kg	26.0kg	0.174	710x420x990mm
13971-4		4x3 Recto			Tamaño Gráfica: 4260x2230mm
13972-4		4x3 Curvo			Tamaño Gráfica: 4020x2230mm

5x3	CANTIDAD	PESO NETO	PESO BRUTO	VOLUMEN	TAMAÑO (AxBxH)
Embalaje	1	27.0 kg	29.0kg	0.291	710x420x990mm
13971-5		5x3 Recto			Tamaño Gráfica: 4990x2230mm
13972-5		5x3 Curvo			Tamaño Gráfica: 4690x2230mm



TABLERO PARA MOSTRADOR



INFORMACIÓN

*mm

Incluye bolsa de nylon con bolsillo de identificación y asas. Está disponible en dos colores: negro o gris. Además, el tablero para mostrador es plegable, lo que hace que su transporte sea rápido y sencillo.

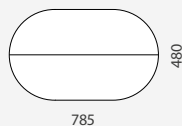

	CANTIDAD	PESO NETO	PESO BRUTO	VOLUMEN	TAMAÑO
	1	4.2kg	5.0kg	0.05	830x270x220mm
10309		785x480x16mm			
10310					

PANEL DE PVC PARA POP-UP

INFORMACIÓN

- Hecho de PVC blanco de 0.4mm
- Ideal para imprimir gráficas para Pop Up



DIMENSIONES

*mm

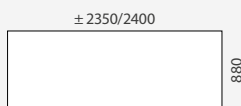

	CANTIDAD	PESO NETO	PESO BRUTO	VOLUMEN	TAMAÑO
Embalaje	1	0.80kg	1kg	0.06	2440x130x200mm
10101	±2350/2400x880x0.4mm				

ROLLO DE IMÁN PARA GRÁFICA

INFORMACIÓN

- Rollo de 50m
- Tira de espesor de 2mm
- Un lado adhesivo para fijar las gráficas



INFORMACIÓN

*mm

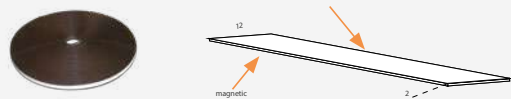

	CANTIDAD	PESO NETO	PESO BRUTO	VOLUMEN	TAMAÑO
Embalaje	1	3.4kg	3.82kg	0.0038	390x25x390mm
10360	50m roll				

BOLSA PARA GRÁFICAS POP-UP



DETALLES

INFORMACIÓN

- Bolsa para guardar y facilitar el transporte de gráficas para pop-up



Ref.	Producto (AxH)	EMBALAJE	PESO NETO	PESO BRUTO	VOLUMEN	TAMAÑO (AxHxL)
13994	300x795mm	1	5kg	6kg	0.0830	320x810x320mm

VELCRO ROLL 25M



DETALLES

INFORMACIÓN

El Roll de Velcro de 25M es una solución ideal para montajes fáciles y rápidos de gráficas a la estructura de un Pop up Textil. Cinta de velcro (hembra) sin adhesivo. Perfecta para fijarla a una superficie, se puede coser, pegar o grapar.



Ref.	Producto	EMBALAJE	PESO NETO	PESO BRUTO	VOLUMEN	TAMAÑO (AxHxL)
13995	25 m	1	0.2kg	0.3kg	0.0012	240x240x200mm

DETALLES



Perchas para Pop-Up Newport.

El kit incluye las siguientes piezas para cada uno de los formatos:
 2x3: 6 perchas (4 superiores con magnético y 2 inferiores)
 3x3: 8 perchas (5 superiores con magnético y 3 inferiores)
 4x3: 10 perchas (6 superiores con magnético y 4 inferiores)
 5x3: 12 perchas (7 superiores con magnético y 5 inferiores)

INFORMACIÓN

Kit Perchas para configurar una nueva gráfica de 1 cara en el Pop-up Newport. Este pack incluye las perchas y zócalos necesarios para configurar una nueva gráfica.

Las perchas disponen de adhesivo doble cara para adherir la gráfica. Sólo aptas para el PopUp Newport. Disponibles en formato recto o curvo.

Las perchas de la parte superior tienen una longitud de 730mm las frontales, 670mm las laterales y 700mm las inferiores.

KIT PERCHAS PARA POP-UP NEWPORT RECTO

REF.	CANTIDAD	TAMAÑO	PESO NETO	PESO BRUTO
13976-2	6	2x3	4kg	5kg
REF.	CANTIDAD	TAMAÑO	PESO NETO	PESO BRUTO
13976-3	8	3x3	5kg	6kg
REF.	CANTIDAD	TAMAÑO	PESO NETO	PESO BRUTO
13976-4	10	4x3	6kg	7kg
REF.	CANTIDAD	TAMAÑO	PESO NETO	PESO BRUTO
13976-5	12	5x3	7kg	8kg

KIT DE PERCHAS PARA POP UP NEWPORT



HAZ
PARA COMPRAR

KIT PERCHAS PARA POP-UP NEWPORT CURVO

REF.	CANTIDAD	TAMAÑO	PESO NETO	PESO BRUTO
13975-2	6	2x3	4kg	5kg
REF.	CANTIDAD	TAMAÑO	PESO NETO	PESO BRUTO
13975-3	8	3x3	5kg	6kg
REF.	CANTIDAD	TAMAÑO	PESO NETO	PESO BRUTO
13975-4	10	4x3	6kg	7kg
REF.	CANTIDAD	TAMAÑO	PESO NETO	PESO BRUTO
13975-5	12	5x3	7kg	8kg

DETAILS



Kit Extensor de Perchas y Zócalos para Pop-Up Newport. El kit extensor incluye las siguientes piezas para cada uno de los formatos:

2x3: 4 perchas (2 superiores y 2 inferiores) y 3 zócalos
 3x3: 6 perchas (3 superiores y 3 inferiores) y 6 zócalos.
 4x3: 8 perchas (4 superiores y 4 inferiores) y 9 zócalos.
 5x3: 10 perchas (5 superiores y 5 inferiores) y 12 zócalos.

INFORMATION

Kit Extensor de Perchas y Zócalos que permite convertir el Pop-up Newport en un Pop-up a doble cara. Este pack incluye las perchas y zócalos necesarios para configurar la gráfica en la parte trasera.

Las perchas disponen de adhesivo doble cara para adherir la gráfica. Incluye bolsa de transporte de nylon con asas.

Sólo aptas para el PopUp Newport. Disponibles en formato recto o curvo.

KIT PARA POP-UP NEWPORT CURVO

REF.	CANTIDAD	TAMAÑO	PESO NETO	PESO BRUTO
13977-2	4	2x3	4kg	5kg
REF.	CANTIDAD	TAMAÑO	PESO NETO	PESO BRUTO
13977-3	6	3x3	5kg	6kg
REF.	CANTIDAD	TAMAÑO	PESO NETO	PESO BRUTO
13977-4	8	4x3	6kg	7kg
REF.	CANTIDAD	TAMAÑO	PESO NETO	PESO BRUTO
13977-5	10	5x3	7kg	8kg

KIT EXTENSOR DE PERCHAS Y ZÓCALOS



HAZ
PARA COMPRAR

KIT PARA POP-UP NEWPORT RECTO

REF.	CANTIDAD	TAMAÑO	PESO NETO	PESO BRUTO
13978-2	4	2x3	4kg	5kg
REF.	CANTIDAD	TAMAÑO	PESO NETO	PESO BRUTO
13978-3	6	3x3	5kg	6kg
REF.	CANTIDAD	TAMAÑO	PESO NETO	PESO BRUTO
13978-4	8	4x3	6kg	7kg
REF.	CANTIDAD	TAMAÑO	PESO NETO	PESO BRUTO
13978-5	10	5x3	7kg	8kg

DETALLES

INFORMACIÓN



- Cuatro formatos disponibles
- Tira de espesor de 2mm
- Un lado adhesivo para fijar las gráficas

HAZ
PARA COMPRAR

ROLLO MAGNÉTICO PARA POP UP NEWPORT

REF.	CANTIDAD	TAMAÑO	PESO NETO	PESO BRUTO
10360-5	1	ROLLO MAGNÉTICO PARA POP UP 5x3	5.2kg	5.4kg
REF.	CANTIDAD	TAMAÑO	PESO NETO	PESO BRUTO
10360-4	1	ROLLO MAGNÉTICO PARA POP UP 4x3	4.4kg	4.6kg
REF.	CANTIDAD	TAMAÑO	PESO NETO	PESO BRUTO
10360-3	1	ROLLO MAGNÉTICO PARA POP UP 3x3	3.6kg	3.8kg
REF.	CANTIDAD	TAMAÑO	PESO NETO	PESO BRUTO
10360-2	1	ROLLO MAGNÉTICO PARA POP UP 2x3	3kg	3.2kg

DETALLES DEL PRODUCTO



INFORMACIÓN

*mm

- Soporte de doble pinza.
- 10W LED.
- La forma perfecta para iluminar soportes publicitarios en ferias, eventos o congresos.

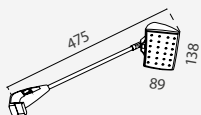

	CANTIDAD	PESO NETO	PESO BRUTO	VOLUMEN	TAMAÑO
Embalaje	30	0.3kg	11kg	0.1028	605x515x330mm
	13753	 	10 W		18V



FOCO ECONÓMICO PARA POP-UP



HAZ

PARA COMPRAR

DETALLES DEL PRODUCTO



INFORMACIÓN

*mm

- Soporte de doble pinza
- Potencia 150W
- La forma perfecta para iluminar soportes publicitarios en ferias, eventos o congresos

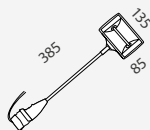

	CANTIDAD	PESO NETO	PESO BRUTO	VOLUMEN	TAMAÑO (AxBxL)
Embalaje	1	0.65kg	0.7kg	0.0038	150x50x510mm
	10368			150 w	

FOCO PARA POP-UP



HAZ

PARA COMPRAR

DETALLES DEL PRODUCTO



DETALLES DEL PRODUCTO



DIMENSIONES

*mm

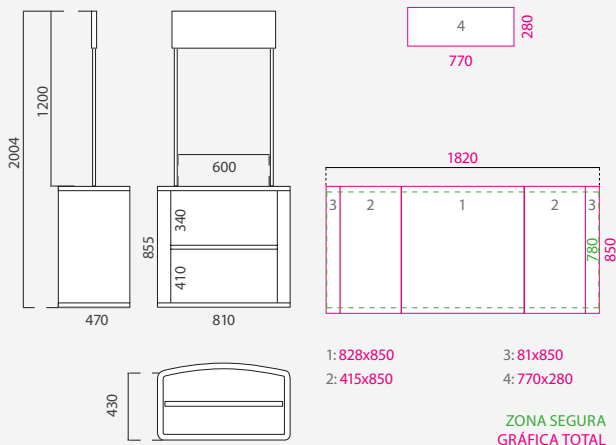

INFORMACIÓN

El Mostrador Publicitario Tavira reúne todas las características esenciales para cumplir con su función informativa, con una excelente relación calidad-precio. Es un mostrador portátil, ya que incluye una bolsa de transporte y puede desmontarse de forma fácil y rápida. Este mostrador para ferias incluye un estante interior, dónde guardar folletos o muestras de producto.

CANTIDAD PESO NETO PESO BRUTO VOLUMEN TAMAÑO (AxBxL)

Embalaje 1 6.50kg 7.50kg 0.082 850x110x865mm

10098 Tamaño: 810x470x2045mm

TAVIRA



HAZ

PARA COMPRAR

DETALLES DEL PRODUCTO



DIMENSIONES

*mm

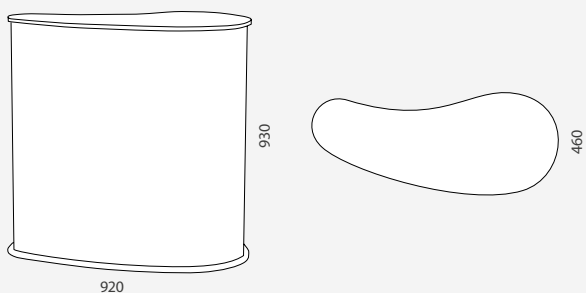

INFORMACIÓN

El Mostrador Publicitario Cezures es un soporte publicitario muy práctico, ya que se monta y desmonta en pocos minutos sin necesidad de herramientas mediante un sistema de velcro. Además incluye bolsa de transporte para que sea más fácil manipularlo. Su estructura es de madera y plástico.

	CANTIDAD	PESO NETO	PESO BRUTO	VOLUMEN	TAMAÑO (AxHxL)
Embalaje	2	7.7kg	12kg	0.02	570x380x940mm
10686	Tamaño de Gráfica: 1700x900mm				

CEZURES



VELCRO® es una marca registrada de VelcroIndustries B. V.

DETALLES DEL PRODUCTO



DIMENSIONES

*mm

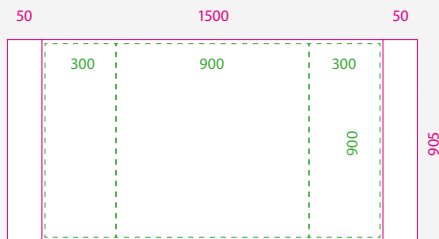
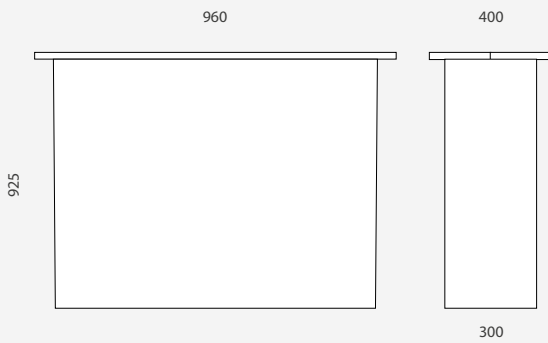

ZONA SEGURA

GRÁFICA TOTAL

INFORMACIÓN

El Mostrador Publicitario Atlanta es ideal para la promoción en diferentes puntos de ventas. El mostrador Atlanta viene con 2 estantes de madera, uno de ellos interior, por lo que las tarjetas de negocio y folletos se pueden guardar para que la exhibición siempre parezca limpia y organizada.

PESO NETO PESO BRUTO PESO BRUTO VOLUMEN TAMAÑO (AxHxL)

Embalaje	1	8.35kg	9.15kg	0.0609	290x210x1000mm
----------	---	--------	--------	--------	----------------

10323 Tamaño de Gráfica: 905x1600mm

ATLANTA



DETALLES DEL PRODUCTO



DETALLES DEL PRODUCTO



DIMENSIONES

*mm

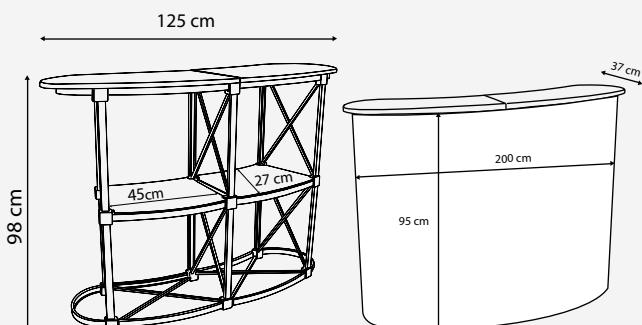

INFORMACIÓN

Mostrador Publicitario Magnético Ruan es un mostrador promocional plegable que permite que pueda montarse y desmontarse de manera fácil. El sistema de montaje de la estructura es mediante barras magnéticas. Para instalar la gráfica basta con adherir las tiras magnéticas incluidas a tu gráfica y colocar mediante las conexiones de velcro a la estructura. Un montaje muy rápido y fácil. Además gracias a su bolsa de transporte se puede manipular de forma muy cómoda. Dispone de estantes interiores para guardar folletos o catálogos. Contiene todo lo necesario para su montaje y para la impresión de la gráfica ya que incluye el PVC para la impresión.

	CANTIDAD	PESO NETO	PESO BRUTO	VOLUMEN	TAMAÑO
Embalaje	1	15kg	15kg	0.112	440x250x1020mm
14199	Tamaño de Gráfica: 2010x940mm				

RUAN



DETALLES DEL PRODUCTO



DIMENSIONES

*mm

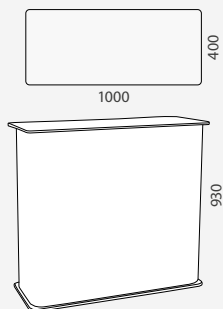

GRÁFICA TOTAL



INFORMACIÓN

Mostrador Publicitario Caen para promociones en el punto de venta o stands de ferias promocionales. Este mostrador portátil tiene un montaje sencillo en el que no interviene herramientas. Se puede desmontar totalmente y transportar en la bolsa que incluye. El mostrador Caen tiene 1 estante de plástico en el interior, por lo que los folletos o catálogos se pueden guardar para que la exhibición siempre parezca limpia y organizada. Este soporte publicitario es excelente para ferias y eventos promocionales en tiendas o presentaciones comerciales.

CAEN



CAEN	CANTIDAD	PESO NETO	PESO BRUTO	VOLUMEN	TAMAÑO (AxBxL)
Embalaje	1	16kg	19kg	0.2012	1290x300x520mm
13845-1		Tamaño de Gráfica: 1900x900mm			
13845-2		Tamaño de Gráfica: 1900x900mm			

*VELCRO® es una marca registrada de Velcro Industries B. V.

DETALLES DEL PRODUCTO



DIMENSIONES

*mm

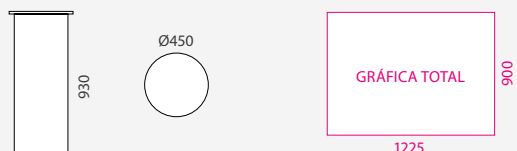

INFORMACIÓN

Mostrador Publicitario Valdes Circular perfecto para promociones en el punto de venta, ferias promocionales, campañas de publicidad, stands en centros comerciales o degustaciones de producto en supermercados. Este mostrador es fácil y rápido de montar, no se requieren ningún tipo de herramienta. Además, se puede desmontar totalmente e incluye bolsa de transporte. Su diseño circular permite la integración del mostrador en cualquier espacio de la exposición.

VALDES	CANTIDAD	PESO NETO	PESO BRUTO	VOLUMEN	TAMAÑO (AxBxL)
Embalaje	2	3.8kg 2.7kg	4.3kg 3.2kg	0.016 0.037	460x80x460mm 200x200x930mm
10685	Tamaño Gráfica: 1225x900mm				

VALDES



DETALLES DEL PRODUCTO



TAMAÑO EXTERIOR

*mm

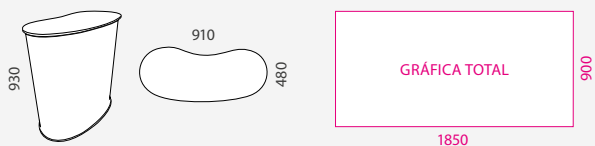

INFORMACIÓN

El Mostrador Publicitario Doiras es un soporte publicitario para stands, ferias o promociones en el punto de venta. Su estructura está fabricada en madera y plástico y el anclaje de todos los elementos es a través de un sistema de velcro. El mostrador Doiras tiene 1 estante de plástico en el interior, por lo que las tarjetas de negocio y folletos se pueden guardar para que la exhibición siempre parezca limpia y organizada.

DOIRAS	CANTIDAD	PESO NETO	PESO BRUTO	VOLUMEN	TAMAÑO (AxBxL)
Embalaje	2	12kg 1.5kg	13kg 2kg	0.0372 0.0372	500x80x930mm 200x200x930mm
13475		Tamaño Gráfica: 1850x900mm			
13476					

DOIRAS



* VELCRO® es una marca registrada de Velcro Industries B. V.

DETALLES DEL PRODUCTO



DIMENSIONES

*mm

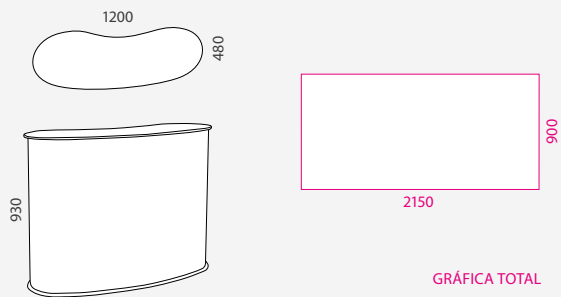

GRÁFICA TOTAL

INFORMACIÓN

El Mostrador Publicitario Doiras XXL es nuestra versión del mostrador promocional Doiras de gran formato. Está especialmente indicado cuando se necesita un espacio promocional amplio. Está fabricado en madera y plástico. El montaje es muy sencillo, ya que su anclaje se realiza mediante un sistema de velcro muy resistente. Además, se puede desmontar totalmente e incluye bolsa de transporte. El mostrador Doiras XXL tiene 1 estante de plástico en el interior, por lo que las tarjetas de negocio y folletos se pueden guardar para que la exhibición siempre parezca limpia y organizada. Este soporte publicitario es excelente para ferias y eventos promocionales en tiendas o presentaciones comerciales.

DOIRAS XL	CANTIDAD	PESO NETO	PESO BRUTO	VOLUMEN	TAMAÑO (A x H x L)
Embalaje	1	15kg	16kg	0.2126	450x1050x450mm
13846-1		Tamaño Gráfica: 2150x900mm			
13846-2		Tamaño Gráfica: 2150x900mm			

DOIRAS XL



VELCRO® es una marca registrada de Velcro Industries B. V.

DETALLES DEL PRODUCTO



DIMENSIONES

*mm

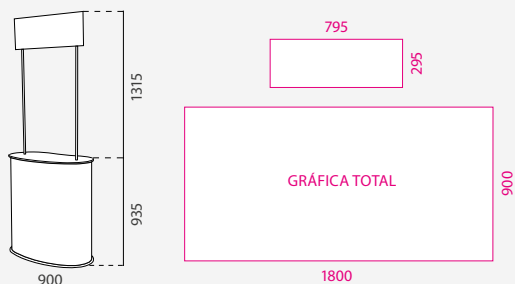

INFORMACIÓN

El Mostrador Publicitario Atenas es un mostrador de gran calidad fabricado con materiales resistentes como la madera y el plástico. Dispone de dos zonas personalizables, una cartela superior y la estructura del mostrador. Su instalación es muy sencilla ya que se ajusta mediante un mecanismo de velcro. Es un mostrador portátil, ya que incluye una bolsa de transporte y puede desmontarse de forma fácil y rápida. Este mostrador para ferias incluye un estante interior, donde guardar folletos o muestras de producto. Se trata de un mostrador plegable perfecto para acciones de comunicación temporales como ferias comerciales, campañas promocionales, degustaciones de productos...

ATENAS



HAZ

PARA COMPRAR

ATENAS	CANTIDAD	PESO NETO	PESO BRUTO	VOLUMEN	TAMAÑO (AxBxL)
Embalaje	1	25.8kg	27kg	0.21	500x440x940mm
10312	Tamaño Gráfica: 1800x900mm				

VELCRO® es una marca registrada de Velcro Industries B. V.



DETALLES DEL PRODUCTO



INFORMACIÓN

El stand display Catania es portátil y presenta un diseño simple y elegante. Es ligero pero resistente, gracias a que está fabricado con una estructura de aluminio. El montaje de este display es muy fácil y rápido, por lo que es perfecto para ferias y exhibiciones temporales. Se compone por una estructura de marco de aluminio, dos bases redondas, dos focos y una bolsa de transporte. Se puede combinar con otros accesorios de nuestro catálogo como mostradores, soportes para folletos... Los stands de exhibición, ofrecen una excelente manera para comercializar su negocio en ferias, convenciones, eventos de medios o exposiciones.

TAMAÑO

*mm

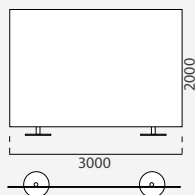

CATANIA	CANTIDAD	PESO NETO	PESO BRUTO	VOLUMEN	TAMAÑO (AxHxL)
Embalaje	1	1kg	16.2kg	0.14	420x150x1250mm
10647	Tamaño: 3000x2000mm				

CATANIA



* Impresión está disponible pero no incluida.

INFORMACIÓN

El stand display Perugia es portátil y presenta un diseño curvado, simple y elegante. Es ligero pero resistente, gracias a que está fabricado con una estructura de aluminio. El montaje de este display es muy fácil y rápido, por lo que es perfecto para ferias y exhibiciones temporales. Se compone por una estructura de marco de aluminio, dos bases redondas, dos focos y una bolsa de transporte. Se puede combinar con otros accesorios de nuestro catálogo como mostradores, soportes para folletos... Los stands de exhibición, ofrecen una excelente manera para comercializar su negocio en ferias, convenciones, eventos de medios o exposiciones.

TAMAÑO

*mm

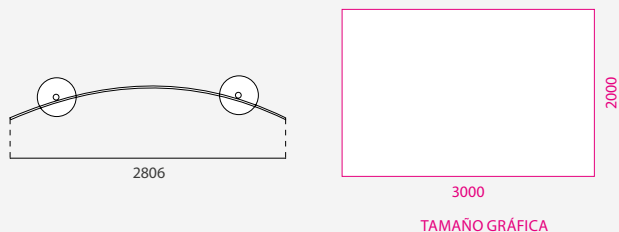

PERUGIA	CANTIDAD	PESO NETO	PESO BRUTO	VOLUMEN	TAMAÑO
Embalaje	1	15kg	16.2kg	0.14	420x150x1250mm
10648	Tamaño Gráfica: 3000x2000mm				

PERUGIA



* Impresión está disponible pero no incluida.



TRUSS "CROWN"



INFORMACIÓN

El nuevo Crown Truss 15x15 es un sistema modular con posibilidades ilimitadas. Está fabricado con materiales resistentes y duraderos: aluminio, acero y compuestos. Se trata de una estructura ligera y plegable. El montaje y desmontaje es muy sencillo, puede realizarlo una sola persona. Disponemos de diferentes tamaños así como accesorios para realizar el montaje tal y como lo desees. Es un sistema perfecto para ferias y eventos, ya que podrás crear el stand totalmente personalizado a tus necesidades.



MÓDULOS	TAMAÑO EMBALAJE	P.N	P.B	TAMAÑO PRODUCTO	300	600	900	1200	1500	1800	2100
14159-300	285x330x210mm	0.95kg	1.45kg	15x15x300mm							
14159-600	285x630x210mm	1.37kg	1.87kg	15x15x600mm							
14159-900	285x930x210mm	1.88kg	2.38kg	15x15x900mm							
14159-1200	285x1230x210mm	2.4kg	2.9kg	15x15x1200mm							
14159-1500	285x1530x210mm	2.885kg	3.35kg	15x15x1500mm							
14159-1800	285x1830x210mm	3.38kg	3.88kg	15x15x1800mm							
14159-2100	285x2130x210mm	3.86kg	4.36kg	15x15x2100mm							

BASE PARA TRUSS "CROWN" DE ALUMINIO

CONECTOR TRUSS

DETALLES



REF.	BASE REGULAR	P.N	P.B	TAMAÑO EMBALAJE
14160	190x190mm	1.35kg	1.85kg	200x200x150mm
REF.	BASE LATERAL	P.N	P.B	TAMAÑO EMBALAJE
14161	190x400mm	2.145kg	2.645kg	190x630x120mm
REF.	BASE MEDIA	P.N	P.B	TAMAÑO EMBALAJE
14162	190x600mm	3kg	3.5kg	200x200x150mm

DETALLES







REF.	ESQUINA	P.N	P.B	TAMAÑO EMBALAJE
14163	150X150mm	1.01kg	1.51kg	320x470x170mm
REF.	CONECTOR PARA EL TRUSS	P.N	P.B	TAMAÑO EMBALAJE
14164		0.15kg	3kg	10x170x80mm

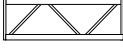
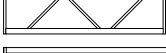

INFORMACIÓN

Largueros Truss, fabricados en aluminio, color "plata natural", con tubos de 32mm de diámetro. Ideal para realización y montaje de stands, escenarios, eventos al aire libre, colocación de lonas, etc. De gran resistencia, peso ligero y fácil montaje.

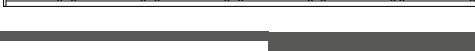
"SHOW"	TAMAÑO	500	750	1000	1500	2000	2500	3000
15301	500x250mm							
15302	750x250mm							
15141	1000x250mm							
15143	1500x250mm							
15145	2000x250mm							
15303	2500x250mm							
15304	3000x250mm							

TRUSS "SHOW"

ligera y resistente



con accesorios

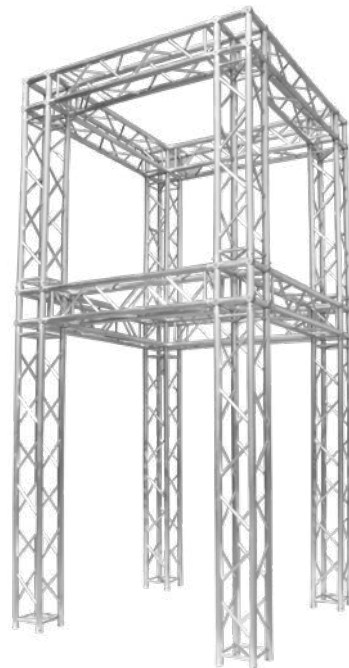

TUBOS PRINCIPALES	Ø32x1.2mm
TIRANTES	Ø12x1.0mm
MATERIAL	Alloy En-Aw 6005 T6
PESO	1.84 kg/m



INFORMACIÓN

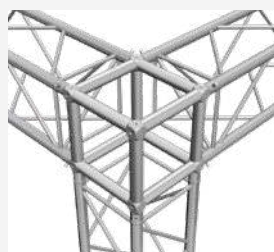

Cubos para unión de largueros de Truss. Fabricados en aluminio con acabado "plata natural".

CONECTOR T.	TAMAÑO
15147	250x250x250mm

CONECTOR TRUSS



CONECTOR CÓNICO



INFO

15148

Conector Cónico para unión de Largueros Truss.

HAZ
PARA COMPRAR

SEMICONECTOR CÓNICO



INFO

15151

Semiconector Cónico para unión de Truss.

HAZ
PARA COMPRAR

PASADOR DE UNIÓN

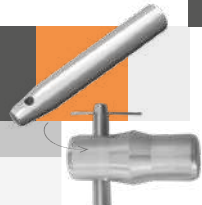

INFO

15149

Pasador para unión de Largueros Truss.

HAZ
PARA COMPRAR

INFORMACIÓN

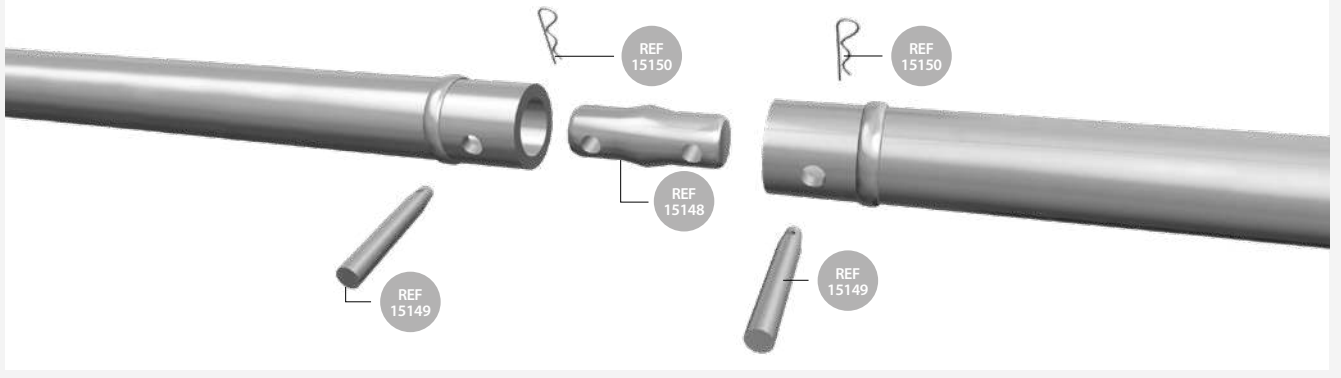

CLIP DE SEGURIDAD



INFO

15150

Clip de Seguridad para Truss.



HAZ
PARA COMPRAR

BASE PARA TRUSS "SHOW"

INFO

15300-300

300x300mm

Base de aluminio para Truss "Show" de aluminio.

15300-500

500x500mm

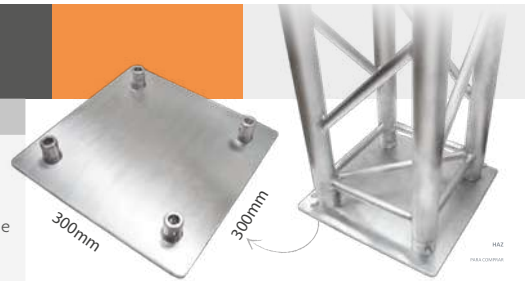

HAZ
PARA COMPRAR

INSTRUCCIONES DE MONTAJE

x4



x8



x8

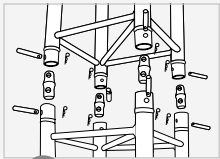

1

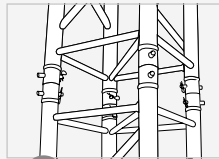

2

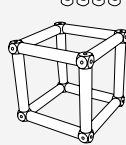

1

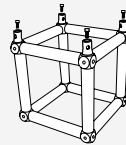

2

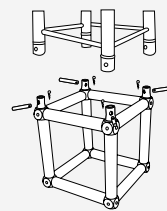

3

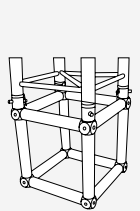

4



HAZ

PARA COMPRAR

SILLA OLIIX

BRILLO / MATE / VINTAGE



DETALLES DEL PRODUCTO

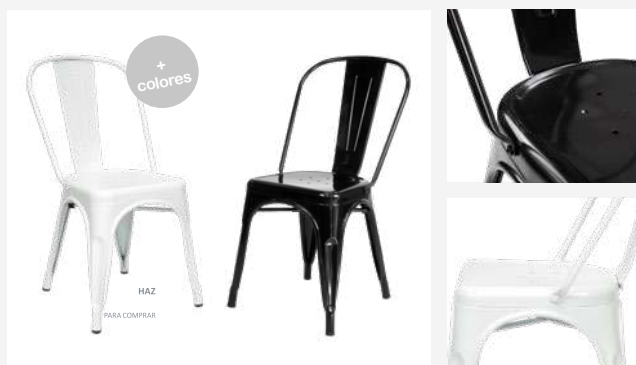

INFORMACIÓN

*mm

La Silla Oliix se inspira en la Silla Tolix del diseñador Xavier Pauchard. Tiene un alto de 850mm con un respaldo y un asiento de acero reforzado. Disponible en diferentes colores.



	CANTIDAD	PESO NETO	PESO BRUTO	VOLUMEN	TAMAÑO(AxHxL)
Embalaje	4	18.8kg	21kg	0.19	490x460x840mm
39112-101			450x850x540mm		
39112-102					

SILLA OLIIX

BRILLO / MATE / VINTAGE



DETALLES DEL PRODUCTO

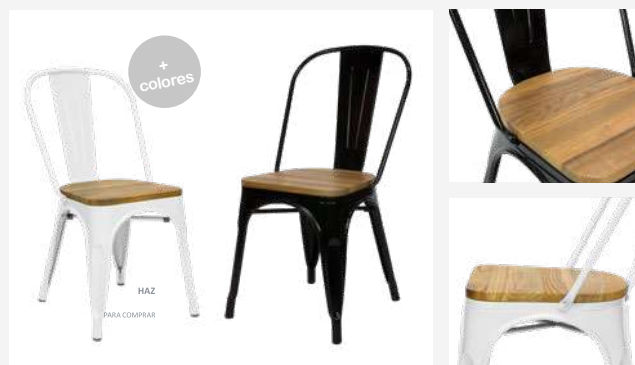

INFORMACIÓN

*mm

La Silla Oliix se inspira en la Silla Tolix del diseñador Xavier Pauchard. Tiene un alto de 850mm con un respaldo y un asiento de acero reforzado. Disponible en diferentes colores.

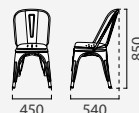

	CANTIDAD	PESO NETO	PESO BRUTO	VOLUMEN	TAMAÑO(AxHxL)
Embalaje	4	18.8kg	21kg	0.19	490x460x840mm
39113-101			450x850x540mm		
39113-102					

SILLA LIPA



DETALLES DEL PRODUCTO



INFORMACIÓN

*mm

La Silla Lipa presenta un simple pero elegante diseño. Es una silla de comedor cómoda y funcional que tiene un asiento tapizado en piel sintética marrón que le da gran carácter.

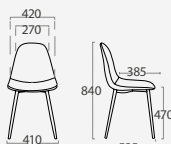

	CANTIDAD	PESO NETO	PESO BRUTO	VOLUMEN	TAMAÑO
Embalaje	4	15.2kg	17.2kg	0.22	670x690x480mm
34084		410x840x535mm			

SILLA BISTRO



DETALLES DEL PRODUCTO

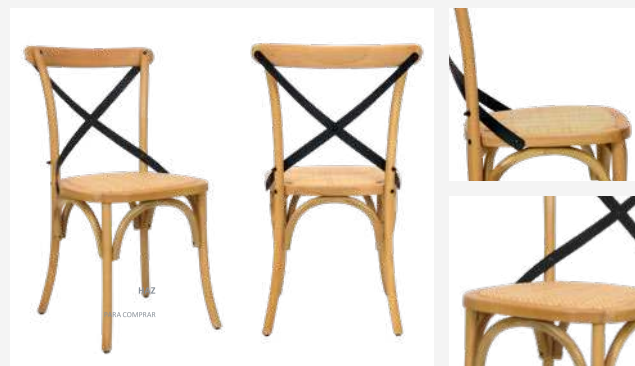

INFORMACIÓN

*mm

La estructura de la silla está fabricada en madera de haya natural y su asiento en ratán. El respaldo de la silla Bistro dispone de una cruzeta metálica con acabado en color negro tan característica de este estilo de sillas. Las patas disponen de protecciones para evitar dañar el suelo.

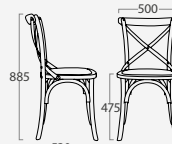

	CANTIDAD	PESO NETO	PESO BRUTO	VOLUMEN	TAMAÑO
Embalaje	2	10kg	13kg	0.35	990x470x770mm
32276		450x885x500mm			

SILLA TULIP

DETALLES DEL PRODUCTO



INFORMACIÓN

*mm

La silla nórdica Tulip es un asiento con respaldo de una sola pieza de polipropileno, con cojín y patas de haya. Inspirada en el diseño del arquitecto y diseñador finlandés Eero Saarinen. Tiene altura de 830 mm y acabado en blanco o negro.

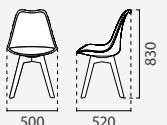

CANTIDAD	PESO NETO	PESO BRUTO	VOLUMEN	TAMAÑO (AxHxL)	
Embalaje	4	18.8kg	21kg	0.211	580x490x740mm
32207WH		500x830x520mm			
32207BK					
32207GY					

TABURETE TULIP

DETALLES DEL PRODUCTO



INFORMACIÓN

*mm

Taburete alto nórdico Tulip de polipropileno, con cojín y patas de madera de haya. El asiento de este taburete alto está formado por una sola pieza que une respaldo y asiento, por lo tanto es muy resistente y cómodo. Se adapta al cuerpo del usuario ofreciendo un mayor confort.



CANTIDAD	PESO NETO	PESO BRUTO	VOLUMEN	TAMAÑO (AxHxL)	
Embalaje	4	24kg	25kg	0.18	710x550x630mm
32206WH		480x550x1120mm			
32206BK					
32206GY					

TABURETE BROOKLYN

DETALLES DEL PRODUCTO



INFORMACIÓN

*mm

El taburete alto moderno Brooklyn tiene un diseño minimalista y elegante. Es perfecto para cafeterías, bares y cocinas, combinándolo con una mesa alta o una barra.

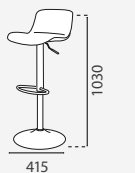

CANTIDAD	PESO NETO	PESO BRUTO	VOLUMEN	TAMAÑO (AxHxL)	
Embalaje	2	10kg	11kg	0.078	460x370x460mm
32251-101		415x1030x430mm			
32251-102					

TABURETE BROOKLYN CON COJÍN

DETALLES DEL PRODUCTO



INFORMACIÓN

*mm

El Taburete Alto Regulable Brooklyn con Cojín, dispone de un diseño minimalista y elegante. Por tanto, es perfecto para cafeterías, bares y cocinas, combinándolo con una mesa alta o barra.

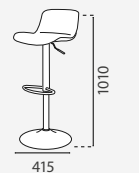

CANTIDAD	PESO NETO	PESO BRUTO	VOLUMEN	TAMAÑO (AxHxL)	
Embalaje	2	10kg	11kg	0.078	460x370x460mm
39155-1		415x1010x430mm			
39155-2					

TABURETE TULIPA



DETALLES DEL PRODUCTO



INFORMACIÓN

*mm

El taburete alto moderno Tulipa tiene un diseño minimalista. Es perfecto para cafeterías, bares y cocinas, combinándolo con una mesa alta o una barra.



ESTRUCTURA SILLA CANTIDAD PESO NETO PESO BRUTO VOLUMEN TAMAÑO (A x H x L)

Embalaje			2	12kg	14kg	0.023	520x350x430mm
39022			Ø400x820-1040mm				
39021							
39154-1							
39154-2							

TABURETE TIMBER



DETALLES DEL PRODUCTO



INFORMACIÓN

*mm

El Taburete Timber con Asiento de Madera, está dotado de un estilo industrial que combina resistencia, funcionalidad y estética a partes iguales. Este taburete de aspecto industrial es perfecto para cocinas, cafeterías y bares.

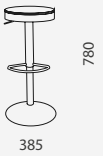

SILLA CANTIDAD PESO NETO PESO BRUTO VOLUMEN TAMAÑO (A x H x L)

Embalaje		2	11kg	12kg	0.023	350x460x460mm
39156-1		Ø390x780x385mm				
39156-2						
39156-3						

TABURETE HALDEN



DETALLES DEL PRODUCTO

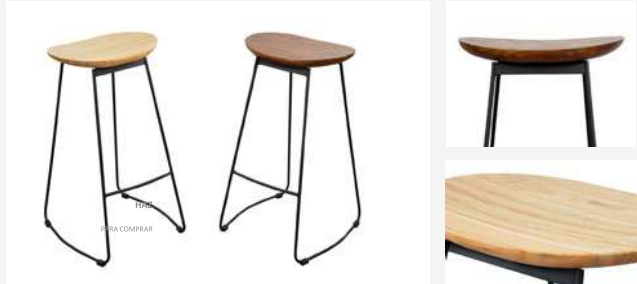

INFORMACIÓN

*mm

El Taburete Alto con Asiento de Madera Halden, dispone de un de diseño minimalista y elegante. Por tanto, es perfecto para cafeterías, bares y cocinas, combinándolo con una mesa alta o barra. Su estructura está fabricada en acero y el asiento en madera de nogal, siendo un taburete resistente y práctico. Su base metálica dispone de reposapiés de gran tamaño para mejorar la posición del usuario, estabilidad y resistencia al taburete.



COLOR CANTIDAD PESO NETO PESO BRUTO VOLUMEN TAMAÑO (A x H x L)

Embalaje		2	11kg	12kg	0.023	350x460x460mm
39157NA		460x740x330mm				
39157WH						

TABURETE VANIR



DETALLES DEL PRODUCTO

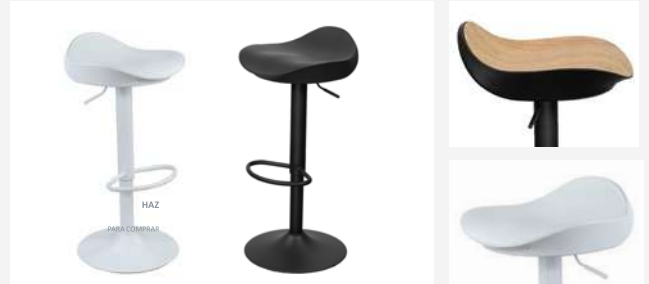

INFORMACIÓN

*mm

El Taburete Alto Vanir tiene un diseño minimalista y elegante. Es perfecto para cafeterías, bares y cocinas, combinándolo con una mesa alta o una barra.

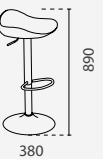

CANTIDAD PESO NETO PESO BRUTO VOLUMEN TAMAÑO (A x H x L)

Embalaje		2	11kg	12kg	0.023	520x350x430mm
39158WH		380x890x410mm				
39158BK						
39159BK						

TABURETE OLIIX

BRILLO / MATE / VINTAGE



DETALLES DEL PRODUCTO

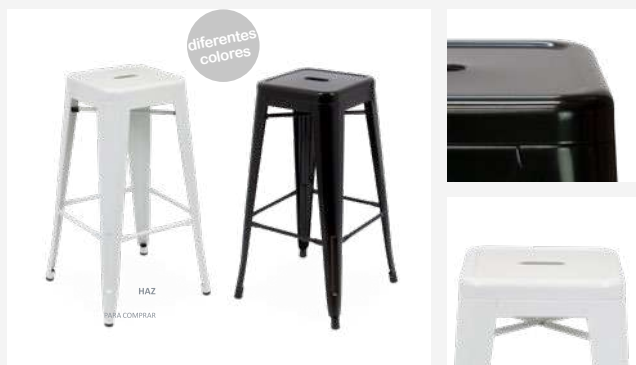

INFORMACIÓN

*mm

Taburete Alto Oliix Vintage de estilo industrial inspirado en la serie Tolix del diseñador Xavier Pauchard. Este Taburete para barra de cocina o bar está fabricado en acero reforzado, por lo que se trata de un taburete resistente y duradero.

TAMAÑO EXTERIOR

*mm



	CANTIDAD	PESO NETO	PESO BRUTO	VOLUMEN	TAMAÑO (AxHxL)
Embalaje	4	18.4kg	21kg	0.23	445x445x1160mm
39119-101		+ colores	425x425x770mm		
3119-102					

	CANTIDAD	PESO NETO	PESO BRUTO	VOLUMEN	TAMAÑO (AxHxL)
Embalaje	1	5.1kg	6kg	0.23	440x1070x440mm
39146-101		+ colores	415x665x305mm		
39146-102					

	CANTIDAD	PESO NETO	PESO BRUTO	VOLUMEN	TAMAÑO (AxHxL)
Embalaje	4	12.4kg	14.00kg	0.0146	420x870x420mm
39118-101		+ colores	385x460x305mm		
39118-102					

TABURETE OLIIX

BRILLO / MATE / VINTAGE



DETALLES DEL PRODUCTO

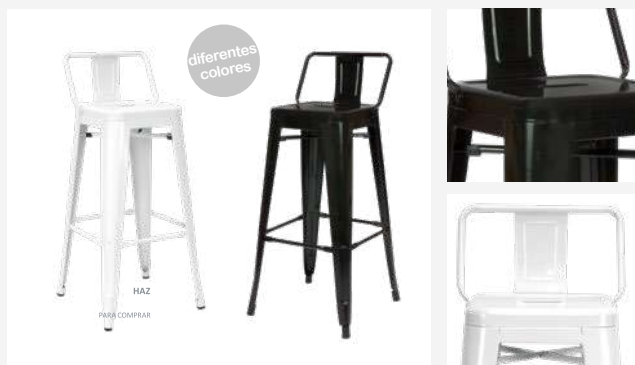

INFORMACIÓN

*mm

Taburete Alto con respaldo de estilo industrial inspirado en la serie Tolix del diseñador Xavier Pauchard. Este Taburete con respaldo para barra de bar o cocina está fabricado en acero reforzado, por lo que se trata de un taburete resistente y duradero.



	CANTIDAD	PESO NETO	PESO BRUTO	VOLUMEN	TAMAÑO (AxHxL)
Embalaje	1	5.1kg	6kg	0.22	445x1160x445mm
39126-101		+ colores	430x450x945mm		
39126-102					

TABURETE OLIIX MADERA

BRILLO / MATE / VINTAGE



DETALLES DEL PRODUCTO

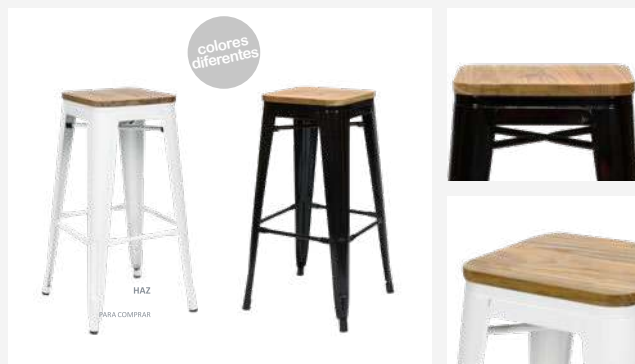

INFORMACIÓN

*mm

El Taburete Alto de Madera con acabado brillo está fabricado con acero reforzado, su asiento es de madera natural, lo que lo convierte en un taburete funcional, resistente y de gran durabilidad. Además su estructura está reforzada con varillas metálicas, proporcionando mayor firmeza y estabilidad.

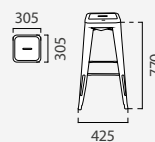

	CANTIDAD	PESO NETO	PESO BRUTO	VOLUMEN	TAMAÑO (AxHxL)
Embalaje	1	5.1kg	6kg	0.23	445x445x1160mm
39127-101		+ colores	425x770x305mm		
39127-102					

TABURETE OLIIX RESPALDO

BRILLO / MATE / VINTAGE



DETALLES DEL PRODUCTO

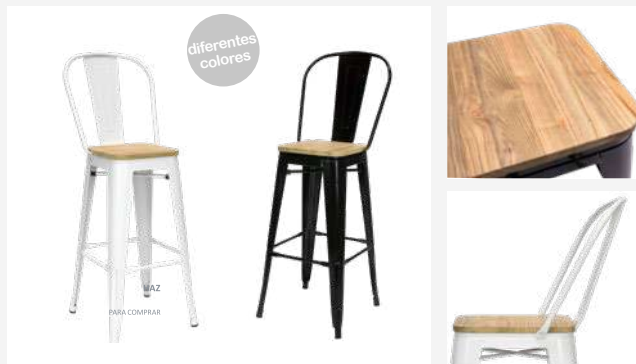

INFORMACIÓN

*mm

El Taburete con Respaldo Alto Olix está hecho de acero reforzado y asiento de madera natural, siendo un taburete resistente y duradero. Su estructura está reforzada con barras de metal, proporcionando una mayor firmeza y estabilidad.

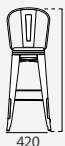

	CANTIDAD	PESO NETO	PESO BRUTO	VOLUMEN	TAMAÑO
Embalaje	1	5,9kg	6,5kg	0,22	445x1160x440mm
39120-101					420x116,5x945mm
39121-102					

BANCO INDUSTRIAL



DETALLES DEL PRODUCTO



INFORMACIÓN

*mm

Banco industrial vintage, con asiento de madera natural acabado vintage y patas de metal. Es un banco versátil, con un diseño muy sencillo pero a su vez de una gran belleza.

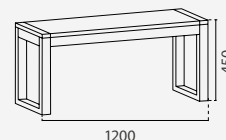

	CANTIDAD	PESO NETO	PESO BRUTO	VOLUMEN	TAMAÑO
Embalaje	1	30kg	32kg	0,63	750x700x1200mm
39132-1SBK		Tamaño Total: 450x1200x350mm			
39151-102		Tamaño Total: 450x1200x350mm			

MESA OLIIX



DETALLES DEL PRODUCTO



INFORMACIÓN

*mm

Mesas de Madera con superficie de madera de olmo natural y estructura metálica. Esta mesa industrial está inspirada en la serie de Mesas y Sillas Tolix de Xavier Pauchard.



	CANTIDAD	PESO NETO	PESO BRUTO	VOLUMEN	TAMAÑO (AxHxL)
Embalaje	1	19,5kg	22,5kg	0,89	115x630x1230mm
39122-1WH					755x600x1200mm
39122-1BK					
39123-1WH					750x800x800mm
39123-1BK					
39123-1CF					

MESA OLIIX DE MADERA

DETALLES DEL PRODUCTO

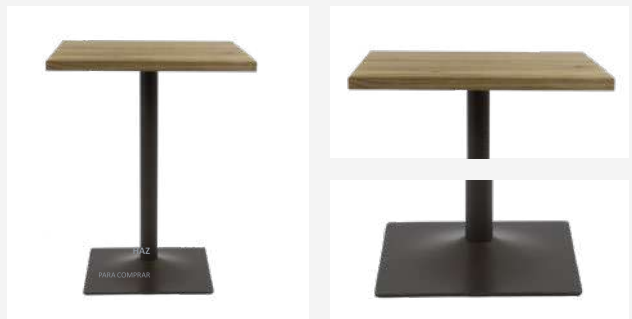

INFORMACIÓN

*mm

Esta mesa industrial está fabricada de acero reforzado con una superficie de madera natural, siendo una mesa resistente con gran durabilidad. Tiene una sola pata central con una base de apoyo, por lo que las sillas pueden introducirse bajo la mesa sin problemas.

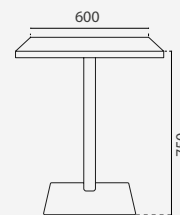

	CANTIDAD	PESO NETO	PESO BRUTO	VOLUMEN	TAMAÑO (AxHxL)
Embalaje	1	15,6kg	17,6kg	0,059	145x620x690mm
39124-1CF		750x600x600mm			

MESA FIJI



DETALLES DEL PRODUCTO



INFORMACIÓN

*mm

Mesa metálica de exterior con un diseño versátil y elegante. Una mesa ideal tanto para interior como para exterior, que gracias a su diseño se adapta a cualquier estilo decorativo.

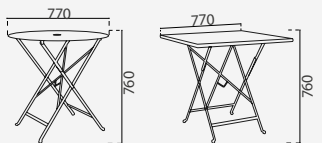

CANTIDAD	PESO NETO	PESO BRUTO	VOLUMEN	TAMAÑO
----------	-----------	------------	---------	--------

Embalaje	1	12kg	14,2kg	0.09	1090x100x850mm
32267WH	<input type="radio"/>	Tamaño Total: Ø770x760mm			
32267BK	<input type="radio"/>	Tamaño Total: Ø770x760mm			
32268WH	<input type="radio"/>	Tamaño Total: 770x760mm			
32268BK	<input type="radio"/>	Tamaño Total: 770x760mm			

OLIIX MESA ALTA



DETALLES DEL PRODUCTO

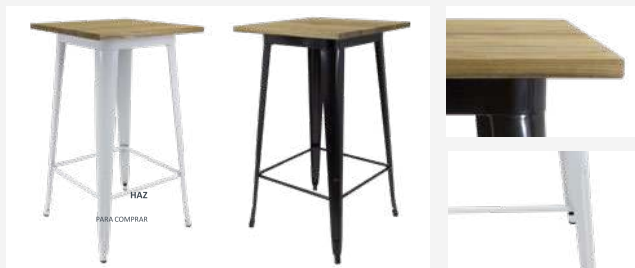

INFORMACIÓN

*mm

Mesa Alta Oliix 60x60 con superficie de madera. Inspirada en la serie Tolix de Xavier Pauchard. Es una mesa resistente y funcional que se integrará a la perfección en el estilo de cualquier estancia decorativa. La serie Tolix se ha convertido en un clásico del diseño por su versatilidad.

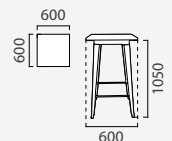

Top Color	Color Estructura	CANTIDAD	PESO NETO	PESO BRUTO	VOLUMEN	TAMAÑO
-----------	------------------	----------	-----------	------------	---------	--------

Embalaje	1	17kg	19,5kg	0.08	1000x620x130mm	
39121-IWH	<input type="radio"/>	<input type="radio"/>	Total Size: 600x1050x600mm Top Wood: 25mm thickness			
39121-IBK	<input type="radio"/>	<input type="radio"/>				
39144-201	<input type="radio"/>	<input type="radio"/>				
39144-202	<input type="radio"/>	<input type="radio"/>				

MESA VINTAGE

DETALLES DEL PRODUCTO

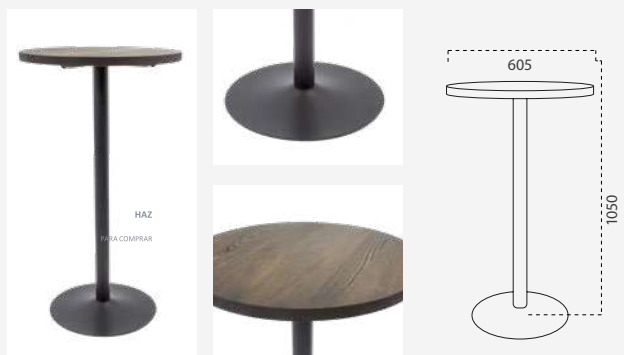

INFORMACIÓN

*mm

La Mesa Alta Madera Vintage es resistente y funcional, por lo que se integrará a la perfección en el estilo de cualquier estancia decorativa. Está fabricada en acero reforzado, con superficie de madera natural, siendo una mesa resistente y con gran durabilidad. Dispone de tacos antirraladuras y antideslizantes para no dañar el suelo.

CANTIDAD	PESO NETO	PESO BRUTO	VOLUMEN	TAMAÑO
----------	-----------	------------	---------	--------

Embalaje	1	17,2kg	18,4kg	0.08	1450x620x960mm
39129-1SBK	Tamaño Total: 605x1050mm				

MESA KOLER

DETALLES DEL PRODUCTO



INFORMACIÓN

*mm

Mesa alta industrial vintage, con tablero de madera natural acabado Antique. Es una mesa alta económica muy versátil, con un diseño muy sencillo y elegante. Se trata de una mesa alta de forma rectangular. El tablero de la mesa alta industrial está fabricado un madera oscura y las patas son metálicas y lacadas en color negro. Es una mesa alta sobria y elegante que es perfecta tanto para decorar tu cocina o salón como para bares, cafeterías y restaurantes.

CANTIDAD	PESO NETO	PESO BRUTO	VOLUMEN	TAMAÑO (AxBxL)
----------	-----------	------------	---------	----------------

Embalaje	1	45kg	47kg	1,32	1050x700x1800mm
39130-1SBK	Tamaño Total: 1050x690x1800mm				

DETALLES DEL PRODUCTO

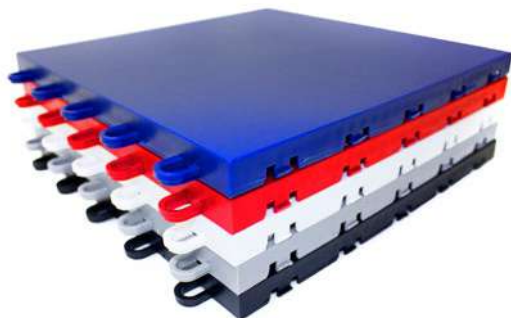
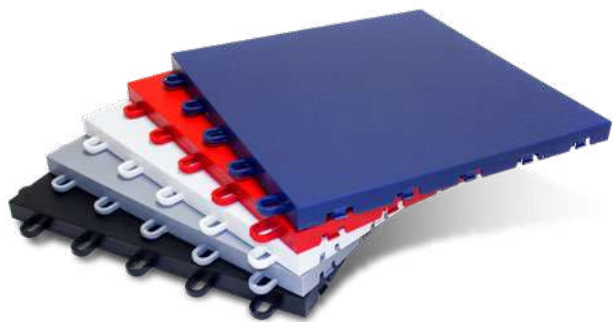

DIMENSIONES

* mm

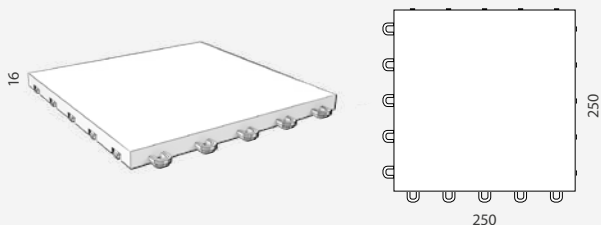

INFORMACIÓN

Pack 16 Baldosas click para Eventos con sistema de entrelazado para una fácil instalación y configuración rápida. Las losetas están fabricadas de material de alta calidad para un gran uso y confiabilidad. Debajo de cada una de las baldosas hay acanalados pilares de apoyo para la absorción de impactos y golpes. Estas losetas tienen una medida de 250x250mm y un grosor de 16mm. Las baldosas son adecuadas para eventos interiores o exteriores. Ideal para un stand de feria. Además, están disponibles en 5 colores. Este producto se vende en Pack 1m², lo que corresponde a 16 losetas.

15209



x16 

(1m²)

BALDOSAS PARA EVENTOS



DETALLES DEL PRODUCTO

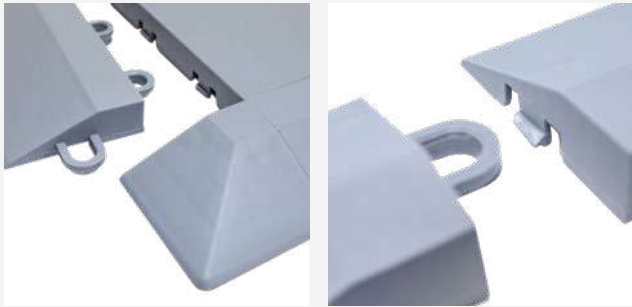

DETALLES DEL PRODUCTO



INFORMACIÓN

DIMENSIONES

*mm

Esquina para Loseta de Plástico Varios Colores. La construcción de suelo se hace más fácil gracias a sus clip de plástico que permiten que cada componente se ajusten sin ninguna herramienta. Así se crea una apariencia limpia. Cada unidad está preparada para los impactos y golpes que se pueden causar.

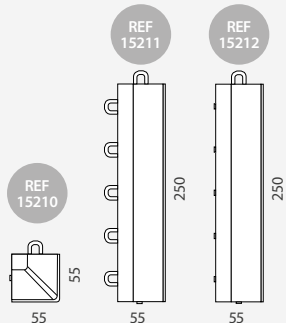

ESQUINA PARA LOSETA

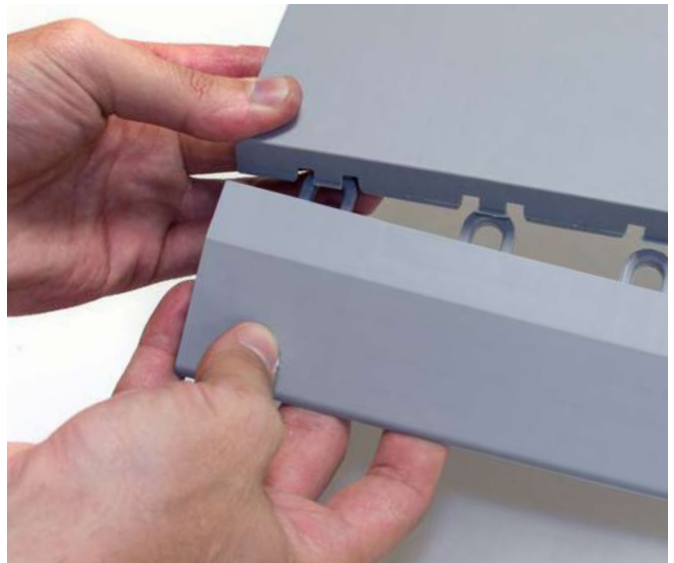

15210		Esquina x4
15211		Marco Macho x8
15212		Marco Hembra x8

DETALLES DEL PRODUCTO



DIMENSIONES

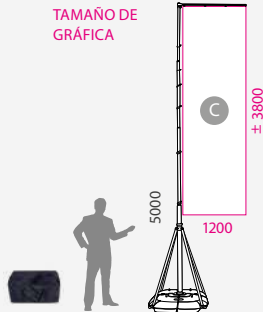

INFORMACIÓN

El Flag Banner Bejar es un soporte publicitario para banderas de exterior fabricado en aluminio con base de plástico rellenable hasta 76 litros, lo que le proporciona gran estabilidad. El gran tamaño de esta bandera es visible a larga distancia, por lo que es perfecta para colocar en eventos de exterior, en entradas a convenciones, congresos y ferias a modo de señal publicitaria. Esta banderola con base rellenable de gran formato dispone de un mástil telescópico que facilita su montaje.

BEJAR	CANTIDAD	PESO NETO	PESO BRUTO	VOLUMEN	TAMAÑO (AxBxL)
Pole	1	7.5kg	9.8kg	0.04	160x130x1680mm
Base	1	10kg	11kg	0.14	430x380x850mm
10031	Tamaño de Gráfica: 1200x5000mm				

BEJAR

5m



HAZ

PARA COMPRAR

* La impresión no está incluida en el precio; precio por separado. Por favor solicite información

DETALLES DEL PRODUCTO



DIMENSIONES

*mm

ZONA SEGURA
TAMAÑO DE GRÁFICA

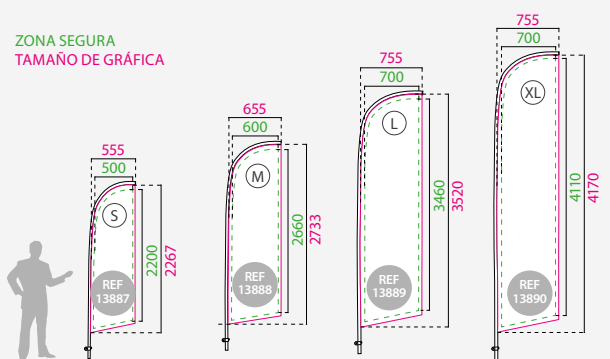

INFORMACIÓN

La banderola Knife es un mástil hecho de fibra de vidrio, aluminio y plástico. El mástil es plegable para facilitar su transporte. Incluye una bolsa de transporte de nylon. Varios accesorios están disponibles en este capítulo. Es posible fabricar la banderola en textil (no incluida). Puede elegir **A** color blanco o **B** color negro para la vaina.

ACCESORIOS DISPONIBLES

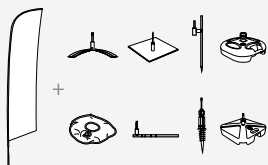

KNIFE S	CANTIDAD	PESO NETO	PESO BRUTO	VOLUMEN	TAMAÑO (AxHxL)
Embalaje	50	17.10kg	17.60kg	0.05	1040x220x220mm
13887	(S)	Tamaño de Gráfica: 555x2267mm			
KNIFE M	CANTIDAD	PESO NETO	PESO BRUTO	VOLUMEN	TAMAÑO (AxHxL)
Embalaje	45	19.10kg	19.70kg	0.05	1185x250x180mm
13888	(M)	Tamaño de Gráfica: 655x2733mm			
KNIFE L	CANTIDAD	PESO NETO	PESO BRUTO	VOLUMEN	TAMAÑO (AxHxL)
Embalaje	35	21.20kg	21.80kg	0.05	1185x250x180mm
13889	(L)	Tamaño de Gráfica: 755x3520mm			
KNIFE XL	CANTIDAD	PESO NETO	PESO BRUTO	VOLUMEN	TAMAÑO (AxHxL)
Embalaje	20	17kg	17.60kg	0.05	1185x250x180mm
13890	(XL)	Tamaño de Gráfica: 755x4170mm			

* El precio incluye solo los mástiles; bases no incluidas.

KNIFE FLYING BANNER ECO



* La impresión no está incluida en el precio; precio por separado. Por favor solicite información

DETALLES DEL PRODUCTO



DIMENSIONES

*mm

ZONA SEGURA
TAMAÑO GRÁFICA

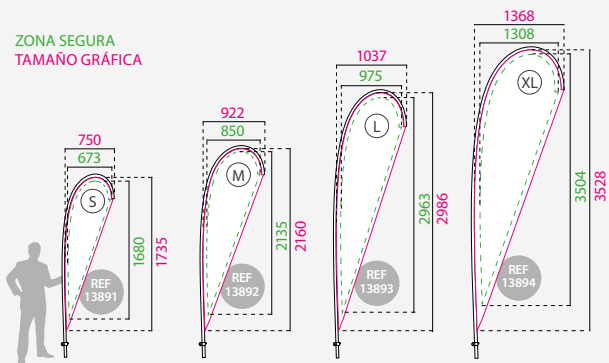

INFORMACIÓN

El modelo Spoon está hecho de fibra de vidrio, aluminio y plástico. El mástil es plegable para facilitar su transporte. Incluye una bolsa de transporte de nylon. Varios accesorios están disponibles en este capítulo. Es posible fabricar la banderola en textil (no incluida). Puede elegir **A** color blanco o **B** color negro para la vaina.

ACCESORIOS DISPONIBLES

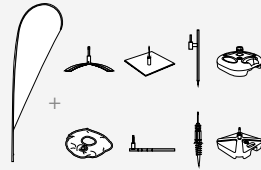

SPoon S	CANTIDAD	PESO NETO	PESO BRUTO	VOLUMEN	TAMAÑO (A x H x L)
Embalaje	40	14.50kg	15kg	0.04	940x250x150mm
13891	S	Tamaño de Gráfica: 750x1735mm			
SPoon M	CANTIDAD	PESO NETO	PESO BRUTO	VOLUMEN	TAMAÑO (A x H x L)
Embalaje	30	13.30kg	13.80kg	0.04	940x250x150mm
13892	M	Tamaño de Gráfica: 922x2160mm			
SPoon L	CANTIDAD	PESO NETO	PESO BRUTO	VOLUMEN	TAMAÑO (A x H x L)
Embalaje	40	23kg	23.50kg	0.05	1185x250x180mm
13893	L	Tamaño de Gráfica: 1037x2986mm			
SPoon XL	CANTIDAD	PESO NETO	PESO BRUTO	VOLUMEN	TAMAÑO (A x H x L)
Embalaje	25	20.70kg	21.30kg	0.05	1185x250x180mm
13894	XL	Tamaño de Gráfica: 1368x3528mm			

* El precio incluye solo los mástiles; bases no incluidas.

SPOON FLYING BANNER ECO



HAZ

PARA COMPRAR

* La impresión no está incluida en el precio; precio por separado. Por favor solicite información

DETALLES DEL PRODUCTO



DIMENSIONES

*mm

ZONA SEGURA
TAMAÑO GRÁFICA

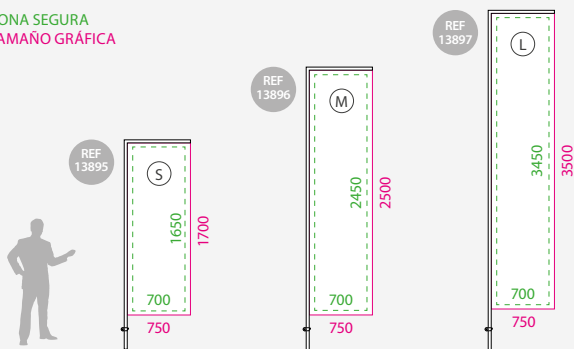

INFORMACIÓN

ACCESORIOS DISPONIBLES

El mástil Square suele utilizarse para promoción en las playas. Su peso es ligero y se monta y desmonta en segundos para un mejor almacenamiento. Incluye una bolsa de transporte. Varios accesorios están disponibles en este capítulo. Es posible fabricar la banderola en textil (no incluida). Puede elegir **A** color blanco o **B** color negro para la vaina.

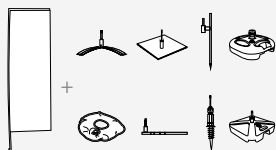

SQUARE S	CANTIDAD	PESO NETO	PESO BRUTO	VOLUMEN	TAMAÑO
Embalaje	35	15.70kg	16.30kg	0.06	1200x250x180mm
13895	(S)	Tamaño de Gráfica: 750x1700mm			

SQUARE M	CANTIDAD	PESO NETO	PESO BRUTO	VOLUMEN	TAMAÑO
Embalaje	20	14.50kg	15kg	0.06	1420x230x170mm
13896	(M)	Tamaño de Gráfica: 750x2500mm			

SQUARE L	CANTIDAD	PESO NETO	PESO BRUTO	VOLUMEN	TAMAÑO
Embalaje	20	19kg	19.6kg	0.06	1420x230x170mm
13897	(L)	Tamaño de Gráfica: 750x3500mm			

* El precio incluye solo los mástiles; bases no incluidas.

SQUARE FLYING BANNER ECO



HAZ
PARA COMPRAR

* La impresión no está incluida en el precio; precio por separado. Por favor solicite información



PIQUETA DE PLÁSTICO

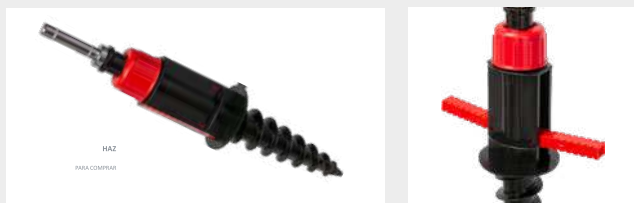

INFORMACIÓN *mm

Fabricada de plástico y hierro. Está piqueta de plástico es ideal para la instalación de banderolas publicitarias en la playa o pistas de esquí en invierno.

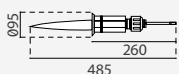

	CANTIDAD	PESO NETO	PESO BRUTO	VOLUMEN	TAMAÑO (AxBxL)
Embalaje	25	16.50kg	17kg	0.09	600x500x300mm
13903	Tamaño: Ø95x485mm				

PIQUETA DE ACERO



INFORMACIÓN *mm

Piqueta para banderas de fácil montaje sobre terrenos blandos o hierba. Fabricada en acero. Proporciona una base estable para banderolas.

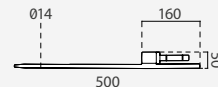

	CANTIDAD	PESO NETO	PESO BRUTO	VOLUMEN	TAMAÑO (AxBxL)
Embalaje	20	19kg	20kg	0.02	510x180x190mm
13902	Tamaño: Ø14x500x50mm				

BASE CRUZADA



INFORMACIÓN *mm

Base con rotor para tubos de de 14.5 a 16.7mm. Es plegable y pesa 2.8kg. Incluye agujeros para piquetas (piquetas no incluidas).

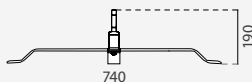

	CANTIDAD	PESO NETO	PESO BRUTO	VOLUMEN	TAMAÑO
Embalaje	10	27.80kg	28.30kg	0.01	600x120x110mm
13900	Tamaño: 740x190x610mm				

BASE CRUZADA TUBO

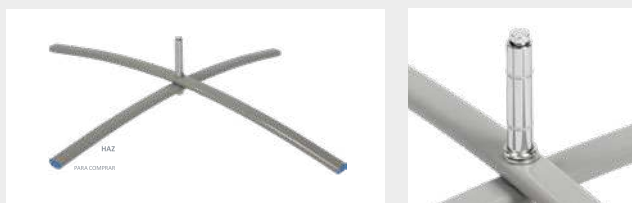

INFORMATION *mm

Para uso en exteriores e interiores. Hecha de hierro, 1.5kg. peso. Con rotor para tubos de 14.5 a 16.7 mm. Plegable para un fácil almacenamiento y transporte.

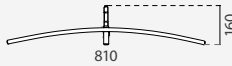

	CANTIDAD	PESO NETO	PESO BRUTO	VOLUMEN	TAMAÑO
Embalaje	10	14kg	14.50kg	0.03	840x240x170mm
13901	Tamaño: 810x160x675mm				

BASE RELLENABLE

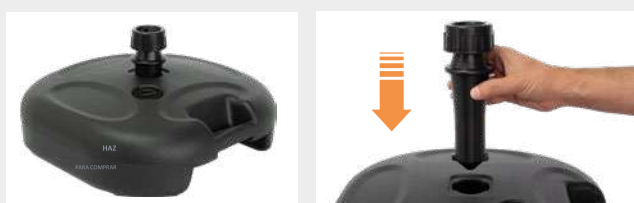

INFORMACIÓN *mm

Base rellenable económica fabricada en plástico para banderolas publicitarias. Capacidad de 20kg. Con asa para facilitar el transporte.

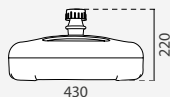

	CANTIDAD	PESO NETO	PESO BRUTO	VOLUMEN	TAMAÑO
Embalaje	10	9.10kg	10.10kg	0.27	900x450x70mm
13908	Capacidad: 20kg		Tamaño: 430x220x430mm		

BASE RELLENABLE DELUXE



INFORMACIÓN *mm

Para uso en exteriores e interiores. Hecho de hierro y plástico. Capacidad de 12kg. Con rotor para 14.5 a Tubos de 16.7 mm. Con asa para un transporte más fácil.

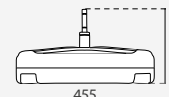

	CANTIDAD	PESO NETO	PESO BRUTO	VOLUMEN	TAMAÑO
Embalaje	12	18kg	18.50kg	0.23	900x450x70mm
13917	Capacidad: 12kg		Tamaño: 455x240x455mm		



BOLSA DE AGUA



INFORMACIÓN

*mm

Bolsa de plástico rellenable de agua para colocar sobre una base de flagpole y conseguir un extra de estabilidad y peso en la base de la banderola publicitaria.



	CANTIDAD	PESO NETO	PESO BRUTO	VOLUMEN	TAMAÑO (A x H x L)
Embalaje	100	17.10kg	17.60kg	0.06	390x390x400mm
13909	Capacidad: 10kg		Tamaño: Ø530mm		

BASE DE HIERRO



INFORMACIÓN

*mm

Base de Hierro de gran resistencia y peso para banderola publicitaria. Debe combinarse con la Base de Hierro de 90° para Flag Banner Ref: 13906.

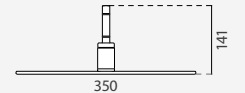

	CANTIDAD	PESO NETO	PESO BRUTO	VOLUMEN	TAMAÑO
Embalaje	4	24kg	24.50kg	0.09	380x380x60mm
13907	Espesor: 6mm		Tamaño: 350x141x350mm		

SOPORTE A PARED 45°



INFORMACIÓN

*mm

Base de Hierro de 45° para flying banner. Con rotor para tubos de 14.5 a 16.7 mm. Ideal para una configuración fija a pared o para soportar grandes banderas.

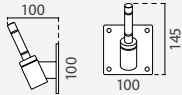

	CANTIDAD	PESO NETO	PESO BRUTO	VOLUMEN	TAMAÑO (A x H x L)
Embalaje	20	16.50kg	17kg	0.02	510x180x190mm
13905	Tamaño: 100x145x100mm				

BASE DE HIERRO 90°

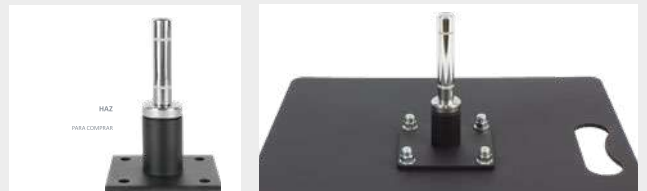

INFORMACIÓN

*mm

Base de Hierro de 90° para flying banner. Base con rotor para tubos de 14.5 a 16.7 mm. Ideal para una configuración fija a pared o para soportar grandes banderas.

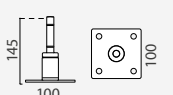

	CANTIDAD	PESO NETO	PESO BRUTO	VOLUMEN	TAMAÑO
Embalaje	20	16.50kg	17kg	0.02	510x180x190mm
13906	Tamaño: 100x145x100mm				

BASE DE RUERA



INFORMACIÓN

*mm

Con rotor para Tubos de bandera de 14.5 a 16.7 mm. Acabado negro. Apto para flagpoles gama "Economic".



	CANTIDAD	PESO NETO	PESO BRUTO	VOLUMEN	TAMAÑO (A x H x L)
Embalaje	10	25.50kg	26kg	0.02	560x145x275mm
13904	Tamaño: 500x170x358mm				

BOLSA OXFORD PARA FLYING BANERS



INFORMACIÓN

*mm

Bolsa Oxford Ref: 13898 adecuada para: 2.8m Knife/Spoon y 3.4m Spoon
Bolsa Oxford Ref: 13899 adecuada para: 3,4 m Knife y 4,5m/5,5m Knife y Spoon.

	CANTIDAD	PESO NETO	PESO BRUTO	VOLUMEN	TAMAÑO
Embalaje	60	30.50kg	31kg	0.16	620x560x450mm
13898	Tamaño: 950x200x30mm				
	CANTIDAD	PESO NETO	PESO BRUTO	VOLUMEN	TAMAÑO
Embalaje	50	25.50kg	26kg	0.16	620x560x450mm
13899	Tamaño: 1210x200x30mm				

DETALLES DEL PRODUCTO



DIMENSIONES

*mm

ZONA SEGURA
TAMAÑO GRÁFICA

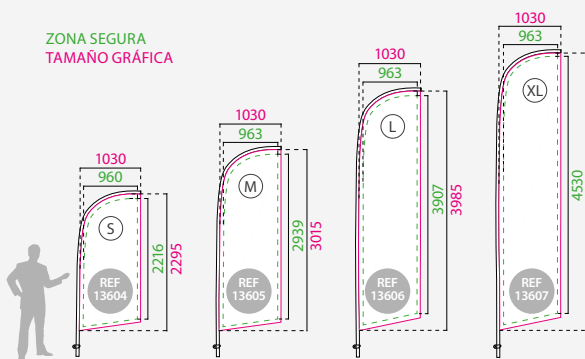

INFORMACIÓN

ACCESORIOS DISPONIBLES

Knife es un mástil hecho de fibra de vidrio, aluminio y plástico. El mástil es plegable para facilitar su transporte. Incluye una bolsa de transporte de nylon. Varios accesorios están disponibles en este capítulo. Es posible fabricar la banderola en textil (no incluida). Puede elegir **A** color blanco o **B** color negro para lavaina.

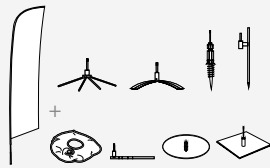

KNIFE S	CANTIDAD	PESO NETO	PESO BRUTO	VOLUMEN	TAMAÑO (AxHxL)
Embalaje	1	0.94kg	1.44kg	0.005	80x50x1410mm
13604	S	Tamaño Gráfica: 1030x2295mm			
KNIFE M	CANTIDAD	PESO NETO	PESO BRUTO	VOLUMEN	TAMAÑO (AxHxL)
Embalaje	1	1.15kg	1.65kg	0.005	80x50x1410mm
13605	M	Tamaño Gráfica: 1030x3015mm			
KNIFE L	CANTIDAD	PESO NETO	PESO BRUTO	VOLUMEN	TAMAÑO (AxHxL)
Embalaje	1	1.60kg	2.10kg	0.005	80x50x1410mm
13606	L	Tamaño Gráfica: 1030x3985mm			
KNIFE XL	CANTIDAD	PESO NETO	PESO BRUTO	VOLUMEN	TAMAÑO (AxHxL)
Embalaje	1	1.65kg	2.15kg	0.006	90x50x1410mm
13607	XL	Tamaño Gráfica: 1030x4610mm			

* El precio incluye solo los mástiles; bases no incluidas.

KNIFE



HAZ

PARA COMPRAR

* La impresión no está incluida en el precio; precio por separado. Por favor solicite información

DETALLES DEL PRODUCTO



DIMENSIONES

*mm

ZONA SEGURA
TAMAÑO GRÁFICA

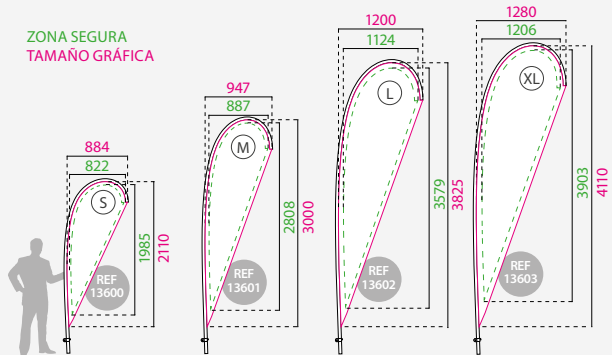

INFORMACIÓN

El modelo Spoon es hecho de fibra de vidrio, aluminio y plástico. El mástil es plegable para facilitar su transporte. Incluye una bolsa de transporte de nylon. Varios accesorios están disponibles en este capítulo. Es posible fabricar la banderaola en textil (no incluida). Puede elegir **A** color blanco o **B** color negro para la vaina.

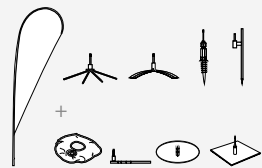

ACCESORIOS DISPONIBLES

SPOON S	CANTIDAD	PESO NETO	PESO BRUTO	VOLUMEN	TAMAÑO
Embalaje	1	0.67kg	0.72kg	0.004	65x50x1410mm
13600	S	Tamaño de Gráfica: 884x2110mm			
SPOON M	CANTIDAD	PESO NETO	PESO BRUTO	VOLUMEN	TAMAÑO
Embalaje	1	1.07kg	1.57kg	0.005	80x50x1410mm
13601	M	Tamaño de Gráfica: 947x3000mm			
SPOON L	CANTIDAD	PESO NETO	PESO BRUTO	VOLUMEN	TAMAÑO
Embalaje	1	1.49kg	1.99kg	0.005	80x50x1410mm
13602	L	Tamaño de Gráfica: 1200x3825mm			
SPOON XL	CANTIDAD	PESO NETO	PESO BRUTO	VOLUMEN	TAMAÑO
Embalaje	1	1.78kg	2.28kg	0.005	80x50x1410mm
13603	XL	Tamaño de Gráfica: 1280x4110mm			

* El precio incluye solo los mástiles; bases no incluidas.

SPOON



HAZ
PARA COMPRAR

* La impresión no está incluida en el precio; precio por separado. Por favor solicite información

DETALLES

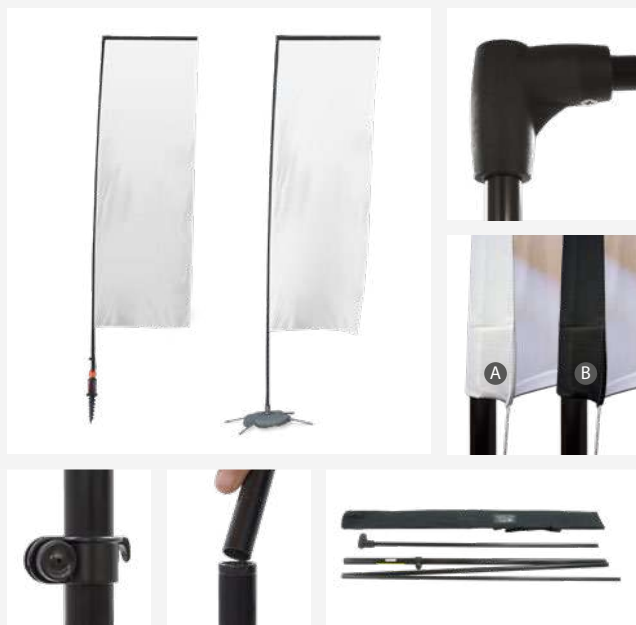

DIMENSIONES

*mm

ZONA SEGURA
TAMAÑO GRÁFICA

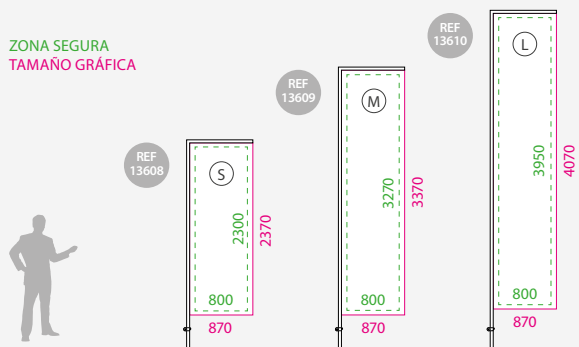

INFORMACIÓN

El mástil Square suele utilizarse para promoción en las playas. Su peso es ligero y se monta y desmonta en segundos para un mejor almacenamiento. Incluye una bolsa de transporte. Varios accesorios están disponibles en este capítulo. Es posible fabricar la banderola en textil (no incluida). Puede elegir **A** color blanco o **B** color negro para la vaina.

ACCESORIOS DISPONIBLES

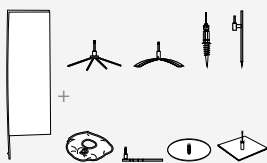

SQUARE S	CANTIDAD	PESO NETO	PESO BRUTO	VOLUMEN	TAMAÑO
Embalaje	1	0.94kg	1.44kg	0.004	80x50x1050mm
13608	(S)	Tamaño de Gráfica: 870x2370mm			
SQUARE M	CANTIDAD	PESO NETO	PESO BRUTO	VOLUMEN	TAMAÑO
Embalaje	1	1.46kg	1.96kg	0.005	100x50x1050mm
13609	(M)	Tamaño de Gráfica: 870x3370mm			
SQUARE L	CANTIDAD	PESO NETO	PESO BRUTO	VOLUMEN	TAMAÑO
Embalaje	1	1.80kg	2.30kg	0.005	100x50x1050mm
13610	(L)	Tamaño de Gráfica: 870x4070mm			

* El precio incluye solo los mástiles; bases no incluidas.

SQUARE



HAZ

PARA COMPRAR

* La impresión no está incluida en el precio; precio por separado. Por favor solicite información

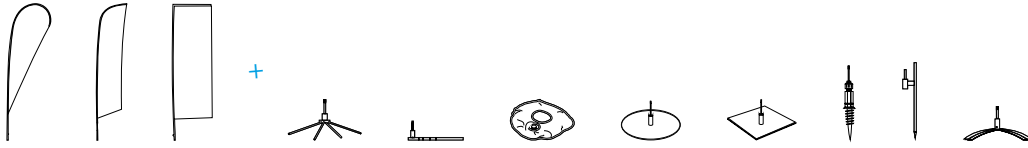

BASE CRUZADA CON BOLSA DE PLÁSTICO RELLENABLE

bolsa de 3L incluida



INFORMACIÓN *mm

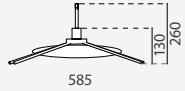

- Bolsa rellenable con una capacidad de hasta 3 litros.
- Ideal para usar en terrenos irregulares (incluso en pendientes).

	CANT.	PN	PB	VOLUMEN	TAMAÑO	
Embalaje	40	28kg	31kg	0.115	620x460x200mm	
13611	Unl.	1	0.7kg	0.77kg	0.025	350x110x590mm

BASE DE NEUMÁTICO

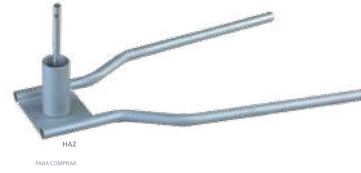

INFORMACIÓN *mm

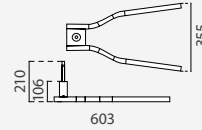

- Rápido de armar
- Ideal para instalación gracias a su forma de U.

	CANT.	PN	PB	VOLUMEN	TAMAÑO(AxHxL)	
Embalaje	20	34kg	37kg	0.138	540x400x640mm	
13614	Unl.	1	1.7kg	1.85kg	0.028	380x120x620mm

BOLSA DE PLÁSTICO RELLENABLE



INFORMACIÓN



- Rápido de armar
- Agregue un peso extra de 3l
- Apto para bases redondas y cuadradas.

	CANT.	PN	PB	VOLUMEN	TAMAÑO(AxHxL)	
Embalaje	20	3kg	4kg	0.006	200x150x200mm	
10766	Unl.	1	0.15kg	0.2kg	0.009	350x110x590mm

BASE REDONDA



INFORMACIÓN *mm

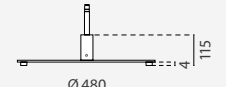

- Gran estabilidad
- Rápido de armar
- Recomendado para un uso al aire libre o bajo techo.

	CANT.	PN	PB	VOLUMEN	TAMAÑO(AxHxL)	
Embalaje	1	8kg	8.5kg	0.014	530x45x590mm	
13615	Unl.	1	8kg	8.5kg	0.014	530x45x590mm

PIQUETA DE PLÁSTICO



INFORMACIÓN *mm

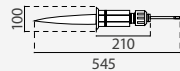

- Rápido de armar.
- Ideal para mostrar en la playa en verano o pistas de esquí en invierno.

	CANT.	PN	PB	VOLUMEN	TAMAÑO(AxHxL)	
Embalaje	20	12kg	15kg	0.115	460x10x610mm	
13612	Unl.	1	0.6kg	0.75kg	0.025	390x110x590mm

BASE CUADRADA



INFORMACIÓN *mm

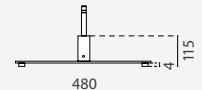

- Gran estabilidad.
- Rápido de montar.
- Recomendado para un uso al aire libre o bajo techo.

	CANT.	PN	PB	VOLUMEN	TAMAÑO(AxHxL)	
Embalaje	1	6kg	6.5kg	0.014	530x45x590mm	
13616	Unl.	1	6kg	6.5kg	0.014	530x45x590mm

PIQUETA

Ideal para terrenos blandos



INFORMACIÓN *mm



- Montaje rápido.
- Ideal para terrenos blandos, proporcionando una plataforma muy estable.

	CANT.	PN	PB	VOLUMEN	TAMAÑO(AxHxL)	
Embalaje	20	30kg	33kg	0.061	300x225x610mm	
13613	Unl.	1	1.5kg	1.65kg	0.009	55x10x590mm

BASE CRUZADA



INFORMACIÓN *mm

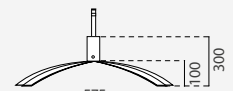

- Gran estabilidad.
- Rápido de armar.
- Ideal para superficies de hormigón, senderos o también, para uso en interiores.

	CANT.	PN	PB	VOLUMEN	TAMAÑO(AxHxL)	
Embalaje	5	21.5kg	24kg	0.030	320x120x800mm	
13617	Unl.	1	4.3kg	4.8kg	0.005	110x60x780mm



DETALLES DEL PRODUCTO

DIMENSIONES *mm

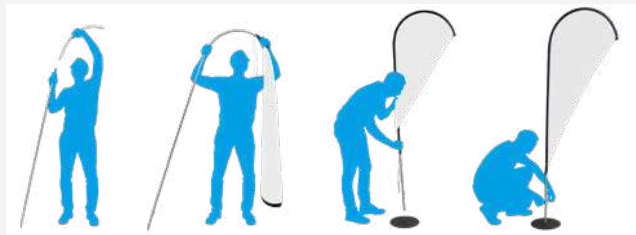
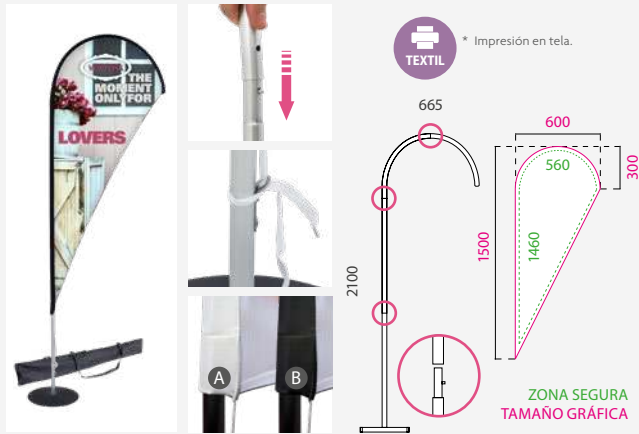

INFORMACIÓN

Incluye una bolsa de transporte de nylon. Adecuada para ser utilizada con la base redonda de interior ref. 13627. Puede elegir **A** color blanco o **B** color negro para la vaina.

	CANTIDAD	PESO NETO	PESO BRUTO	VOLUMEN	TAMAÑO(AxHxL)
Embalaje	1	0.50kg	0.65kg	0.0087	145x60x1000mm
13621	Gráfica: 600x1500mm		Zona Segura: 560x1460mm		

TEARDROP

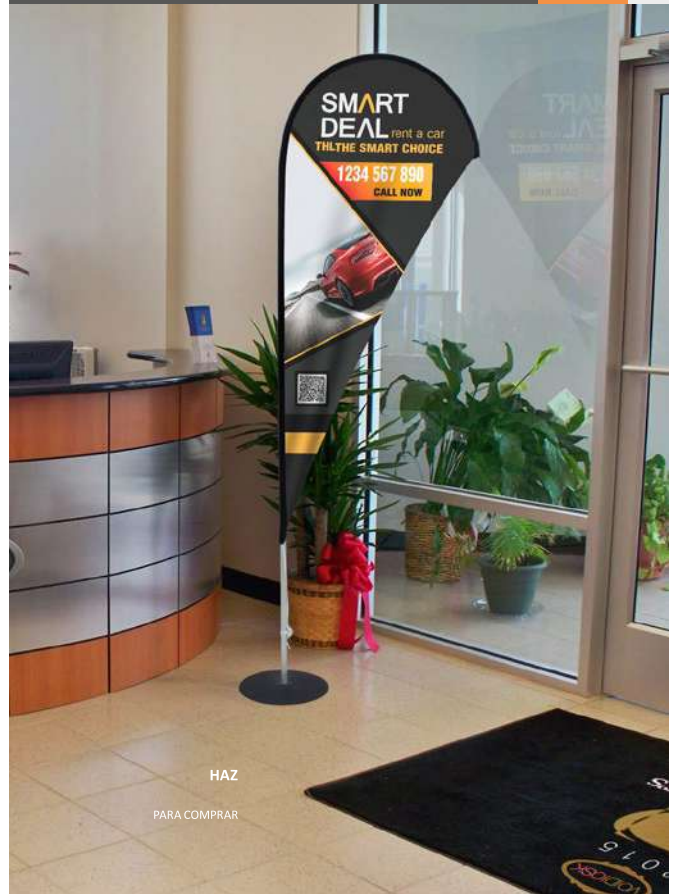

HAZ

PARA COMPRAR

FEATHER

DETALLES DEL PRODUCTO

DIMENSIONES *mm



INFORMACIÓN

Incluye una bolsa de transporte de nylon. Adecuada para ser utilizada con la base redonda de interior ref. 13627. Puede elegir **A** color blanco o **B** color negro para la vaina.

	CANTIDAD	PESO NETO	PESO BRUTO	VOLUMEN	TAMAÑO(AxHxL)
Embalaje	1	0.40kg	0.55kg	0.0087	145x60x1000mm
13622	Graphic: 500x1400mm		Safe: 460x1360mm		

* El precio incluye solo los mástiles; bases no incluidas.

SQUARED

FLAG DETAILS

DIMENSIONES *mm



INFORMACIÓN

Incluye una bolsa de transporte de nylon. Adecuada para ser utilizada con la base redonda de interior ref. 13627. Puede elegir **A** color blanco o **B** color negro para la vaina.

	CANTIDAD	PESO NETO	PESO BRUTO	VOLUMEN	TAMAÑO(AxHxL)
Embalaje	1	0.40kg	0.55kg	0.0087	145x60x1000mm
13623	Graphic: 500x1400mm		Safe: 460x1360mm		

* La impresión no está incluida en el precio; precio por separado. Por favor solicite información

SEÑATOR

DETALLES DEL PRODUCTO DIMENSIONES *mm



TEXTIL * Impresión en tela.

ZONA SEGURA
TAMAÑO GRÁFICA

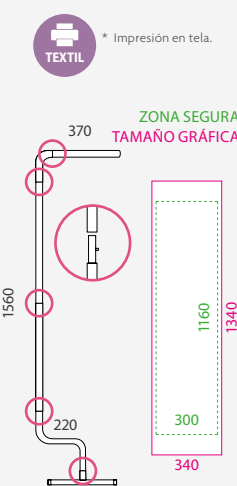

INFORMACIÓN

Incluye una bolsa de transporte de nylon. Adecuada para ser utilizada con la base redonda de interior ref. 13627. Ideal para supermercados, tiendas o eventos promocionales de interior.

	CANTIDAD	PESO NETO	PESO BRUTO	VOLUMEN	TAMAÑO(AxHxL)
Embalaje	1	0.45kg	0.60kg	0.0087	145x60x1000mm
13624	Gráfica: 340x1340mm		Zona Segura: 300x1160mm		

RAZOR

DETALLES DEL PRODUCTO DIMENSIONES *mm



TEXTIL * Impresión en tela.

ZONA SEGURA
TAMAÑO GRÁFICA

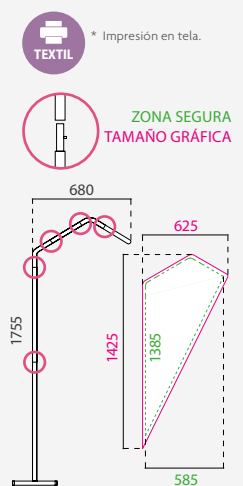

INFORMACIÓN

Incluye una bolsa de transporte de nylon. Adecuada para ser utilizada con la base redonda de interior ref. 13627. Puede elegir **A** color blanco o **B** color negro para la vaina.

	CANTIDAD	PESO NETO	PESO BRUTO	VOLUMEN	TAMAÑO(AxHxL)
Embalaje	1	0.45kg	0.60kg	0.0087	145x60x1000mm
13625	Gráfica: 625x1425mm		Zona Segura: 585x1385mm		

* Las bases están disponibles pero no incluidas.

KITE

DETALLES DEL PRODUCTO DIMENSIONES *mm



TEXTIL * Impresión en tela.

ZONA SEGURA
GRÁFICA TOTAL



INFORMACIÓN

Incluye una bolsa de transporte de nylon. Adecuada para ser utilizada con la base redonda de interior ref. 13627. Puede elegir **A** color blanco o **B** color negro para la vaina.

	CANTIDAD	PESO NETO	PESO BRUTO	VOLUMEN	TAMAÑO
Embalaje	1	0.85kg	1.0kg	0.0087	145x60x1000mm
13626	Graphic: 495x1300mm		Zona Segura: 455x1260mm		

* El precio incluye solo los mástiles; bases no incluidas.

BASE REDONDA PARA BANDEROLA INTERIOR

DETALLES EL PRODUCTO DIMENSIONES *mm



INFORMACIÓN

Esta Base para banderola interior es compatible con nuestras banderolas de interior: Teardrop, Feather, Squared, Señator, Razor y Kite. Está fabricada en metal.

REF	CANTIDAD	PESO NETO	PESO BRUTO	VOLUMEN	TAMAÑO
Embalaje	1	1.10kg	1.20kg	0.00198	315x20x315mm
13627	Diameter: Ø 300mm				

VAINA 100M

DETALLES

Vaina para Flying 100m para confeccionar Flying Banners. Disponible en color blanco y negro. Medidas: 1000x13,5cm

	CANTIDAD	PESO NETO	PESO BRUTO	VOLUMEN	TAMAÑO(AxHxL)
Embalaje	1	1.0kg	1.2kg	0.009	
14184BK	●			100x13,5m	
14184WH	○			100x13,5m	

* La impresión no está incluida en el precio; precio por separado. Por favor solicite información



DETALLES DEL PRODUCTO



INFORMACIÓN

DIMENSIONES

*mm

Mochila con banderola, cómoda y perfecta para street marketing. Puede elegir entre 4 tipos de pancarta. Cuenta con características de máxima calidad: estructura de fibra de vidrio, bolsillos laterales y superiores, asas para hombros y cinturas acolchadas y suaves.

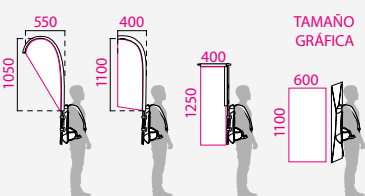

TAMAÑO GRÁFICA

	CANTIDAD	PESO NETO	PESO BRUTO	VOLUMEN	TAMAÑO(AxHxL)
Embalaje	10	11.2kg	12.2kg	0.16	620x560x450mm

13910 Tamaño de Gráfica: 550x1050mm

	CANTIDAD	PESO NETO	PESO BRUTO	VOLUMEN	TAMAÑO(AxHxL)
Embalaje	10	11.2kg	12.2kg	0.16	620x560x450mm

13911 Tamaño de Gráfica: 400x1100mm

	CANTIDAD	PESO NETO	PESO BRUTO	VOLUMEN	TAMAÑO(AxHxL)
Embalaje	10	11.2kg	12.2kg	0.16	620x560x450mm

13912 Tamaño de Gráfica: 400x1250mm

	CANTIDAD	PESO NETO	PESO BRUTO	VOLUMEN	TAMAÑO(AxHxL)
Embalaje	10	13kg	14kg	0.16	620x560x450mm

13913 Tamaño de Gráfica: 600x1100mm

MOCHILA PARA BANNER



HAZ

PARA COMPRAR

DETALLES DEL PRODUCTO



DIMENSIONES Y CONTENIDO DE KIT

*mm

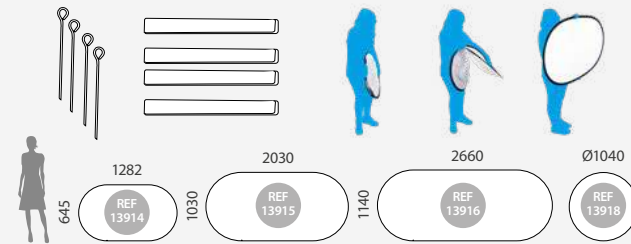

INFORMACIÓN

El Golf Banner es un tipo de soporte publicitario plegable, de fácil montaje gracias a su flexibilidad y fácil de transportar por su ligereza. Sirve para promociones tanto interiores como exteriores.

	CANTIDAD	PESO NETO	PESO BRUTO	VOLUMEN	TAMAÑO(AxHxL)
Embalaje	10	16kg	16.5kg	0.05	400x400x290mm
13914	Tamaño de Gráfica: 1282x645mm				
Embalaje	5	12kg	12.5kg	0.07	600x600x180mm
13915	Tamaño de Gráfica: 2030x1030mm				
Embalaje	5	15kg	15.5kg	0.1	730x730x180mm
13916	Tamaño de Gráfica: 2660x1140mm				
Embalaje	5	11kg	11.5kg	0.07	600x600x180mm
13918	Tamaño de Gráfica: Ø1040mm				

VAINA PARA GOLF BANNER

DETALLES

Vaina para Golf Banner 50m para confeccionar Golf Banner. Disponible en color blanco y negro.

	CANTIDAD	PESO NETO	PESO BRUTO	VOLUMEN	TAMAÑO(AxHxL)
Embalaje	1	0.9kg	1.1kg	0.009	300x100x300mm
14185BK	●			500x9cm	
14185WH	○			500x9cm	

GOLF BANNER



HAZ

PARA COMPRAR

* Impresión está disponible pero no incluida.

POSTE A PARED PARA BANDEROLA

DETALLES



CONTENIDO DEL KIT

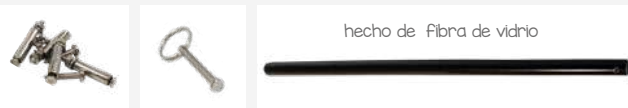

INFORMACIÓN

*mm

Este poste de pared para exterior consta de un poste de 19 mm de diámetro, 1 soporte metálico, tornillos de montaje y un pasador con anillo. La banderola se cambia de forma fácil y rápida, basta con quitar el pasador que conecta el brazo al soporte montado en la pared.

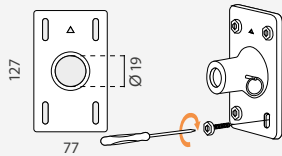

10202	Longitud Poste: 800mm
10203	Longitud Poste: 1000mm

POSTE DE BANDEROLA PARA FAROLA

DETALLES



CONTENIDO DEL KIT



INFORMACIÓN

*mm

Este poste de banderola para farola consta de un poste de 19 mm de diámetro, 1 soporte metálico, 1 Barra metálica, 1 pin con anillo y bandas metálicas ajustables. La banderola se cambia de forma fácil y rápida.

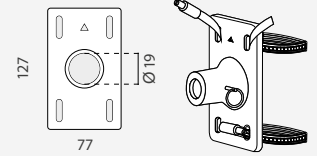

10071	Longitud Poste: 800mm
10072	Longitud Poste: 1000mm

POSTE DE PARED PARA BANDEROLA

SUPPORT DETAILS

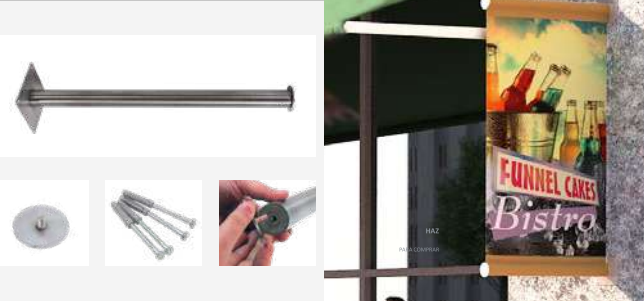

DIMENSIONES

*mm



INFORMACIÓN

Este Poste a Pared para Banderolas incluye 2 postes y tornillos para anclaje. Está diseñado para resistir condiciones climáticas adversas, como viento o lluvia. La instalación de la banderola es fácil y rápida, sólo hay que desenroscar la tapa del poste e intercambiar la banderola.

	CANTIDAD	PESO NETO	PESO BRUTO	VOLUMEN	TAMAÑO
Embalaje	2	2.20kg	2.64kg	0.0112	160x130x540mm
10453	Dimensiones Poste: Ø 40x450mm	x2			
	CANTIDAD	PESO NETO	PESO BRUTO	VOLUMEN	TAMAÑO
Embalaje	2	2.46kg	3.00kg	0.0139	160x130x670mm
10454	Dimensiones Poste: Ø 40x600mm	x2			

SOPORTES A FAROLA PARA BANDEROLA

SUPPORT DETAILS



DIMENSIONES

*mm

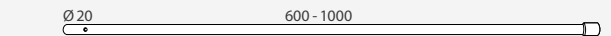

INFORMACIÓN

Soporte de Farola para Banderola es un soporte para la colocación de material gráfico sobre farolas, mástiles, postes. Este tipo de soporte de comunicación publicitaria está especialmente pensado para uso en el exterior, ya que pueden resistir fuertes condiciones de viento.

	CANTIDAD	PESO NETO	PESO BRUTO	VOLUMEN	TAMAÑO
Embalaje	1	0.6kg	1.0kg	0.0039	100x65x1010mm
12454	Dimensiones Poste: 600mm	x2			
	CANTIDAD	PESO NETO	PESO BRUTO	VOLUMEN	TAMAÑO
Embalaje	1	1.0kg	1.35kg	0.006	100x65x1010mm
12353	Dimensiones Poste: 1000mm	x2			

DETALLES DEL PRODUCTO



DIMENSIONES

INFORMACIÓN

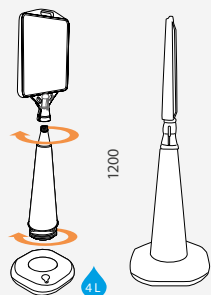

El Banner Exterior con Base Rellenable Charleroi es un display publicitario exterior de tamaño reducido, por lo que es perfecto como reclamo en el exterior de tiendas, bares o restaurantes. Su Base se rellena con 4l de agua o arena, lo que le aporta un gran estabilidad y resistencia contra condiciones climáticas adversas, como rachas de viento. Este soporte publicitario de exterior está fabricado con plástico, un material resistente al paso del tiempo y al desgaste del sol.

	CANTIDAD	PESO NETO	PESO BRUTO	VOLUMEN	TAMAÑO
Embalaje	1	2kg	2.5kg	0.07	500x200x690mm
10248	Tamaño de Gráfica: 330x382mm				

CHARLEROI



HAZ
PARA COMPRAR

DETALLES DEL PRODUCTO



INFORMACIÓN

Este modelo de banner es perfecto para publicidad exterior, ya que sus bases se rellenan de 25l de agua o arena cada una, y pueden resistir condiciones ambientales adversas, como rachas de viento fuertes.

DIMENSIONES

*mm

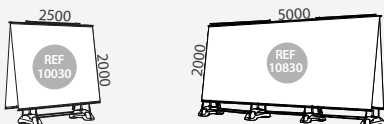

	CANTIDAD	PESO NETO	PESO BRUTO	VOLUMEN	TAMAÑO
Poste	1	11.5kg	16kg	0.04	410x210x1660mm
Base	1	8kg	9kg	0.11	430x310x850mm
10030	Tamaño de Gráfica: 2500x2000mm				
	CANTIDAD	PESO NETO	PESO BRUTO	VOLUMEN	TAMAÑO
Poste	1	17.2kg	21.1kg	0.044	170x150x1720mm
Base	1	13.3kg	18.3kg	0.12	470x300x850mm
10830	Tamaño de Gráfica: 5000x2000mm				

BARAHONA



HAZ
PARA COMPRAR

5.6m
Ancho

DETALLES DEL PRODUCTO

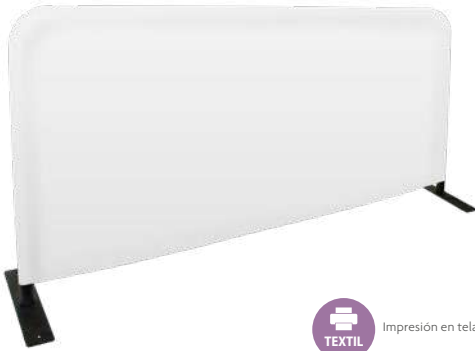

Impresión en tela.



DIMENSIONES

*mm

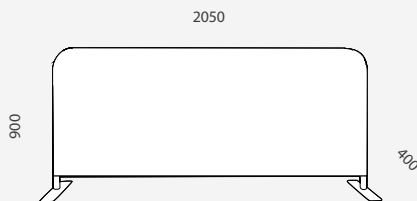

INFORMACIÓN

La Valla Publicitaria Manus es un soporte publicitario exterior. Esta barrera publicitaria está fabricada en aluminio con acabado negro. Permite exponer una gráfica, además de utilizarse como valla de seguridad. Esta valla publicitaria portátil puede fijarse a un suelo blando, como césped, gracias a las clavijas que incorpora. Incluye bolsa de almacenaje, por lo que puede transportarse fácilmente.

	CANTIDAD	PESO NETO	PESO BRUTO	VOLUMEN	TAMAÑO
Embalaje	1	6kg	7kg	0.0295	910x270x120mm

10791 Tamaño de Gráfica: 2050x900mm

MANAUS VALLA PUBLICITARIA



DETALLES DEL PRODUCTO



*mm

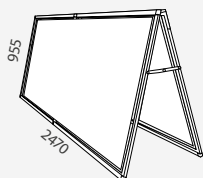

GRÁFICA TOTAL

INFORMACIÓN

La Valla Publicitaria Parana es un soporte publicitario exterior para suelo compuesto por un marco de aluminio muy ligero. La gráfica se fija al marco a través de lazos y ganchos. Esta valla publicitaria puede fijarse a un suelo blando gracias a las clavijas que incorpora.

	CANTIDAD	PESO NETO	PESO BRUTO	VOLUMEN	TAMAÑO
Embalaje	1	5kg	6kg	0.035	170x170x1220mm
10548	Tamaño de Gráfica: 2390x880mm				

PARANA VALLA PUBLICITARIA



HAZ

PARA COMPRAR

DETALLES DEL PRODUCTO



DIMENSIONES

*mm

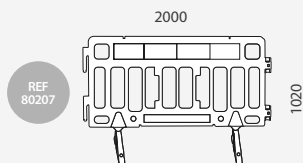
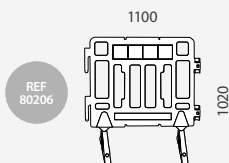

INFORMACIÓN

La Valla de Seguridad Enlazable es un soporte exterior para suelo fabricado en plástico. Pueden unirse varias vallas entre sí gracias al sistema de anclaje que incorpora. Barrera de seguridad de 1.1m o 2m de ancho. Con sistema de anclaje lateral y con banda reflectante central y patas giratorias para un mejor almacenaje.

VALLA 1100	CANTIDAD	PESO NETO	PESO BRUTO	VOLUMEN	TAMAÑO
Embalaje	1	8.95kg	9.95kg	0.086	1070x70x1150mm
80206	Tamaño Exterior: 1100x1020x50mm				
VALLA 2000	CANTIDAD	PESO NETO	PESO BRUTO	VOLUMEN	TAMAÑO
Embalaje	1	13kg	14kg	0.153	1070x70x2050mm
80207	Tamaño Exterior: 2000x1020x50mm				

VALLA DE SEGURIDAD ENLAZABLE



HAZ

PARA COMPRAR

VALLA EXTENSIBLE RECTA

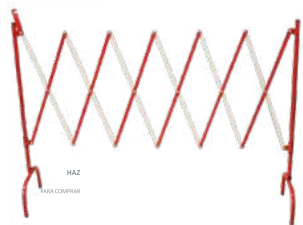

INFORMACIÓN *mm

Valla extensible recta con cierre de seguridad, fabricada en hierro y pintada en rojo/blanco, duradera y resistente a la intemperie, esta valla es ideal para delimitar el paso de una forma rápida y eficaz.

	CANT.	PB	PN	VOLUMEN	TAMAÑO	
80201	Embalaje	1	10,5kg	10,8kg	0,014	1030x260x55mm

VALLA EXTENSIBLE CUADRADA



INFORMACIÓN *mm

Valla extensible Cuadrada con cierre de seguridad, fabricada en hierro y pintada en rojo/blanco, duradera y resistente a la intemperie, esta valla es ideal para alcantarillado o señalar la presencia de una cavidad.

	CANT.	PN	PB	VOLUMEN	TAMAÑO	
80202	Embalaje	1	11,0kg	11,5kg	0,032	1030x175x175mm

VALLA EXTERIOR CON 4 RUEDAS

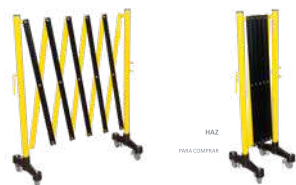

INFORMACIÓN

Valla extensible fabricada en acero, malla de aluminio y patas de plástico. Se le puede acoplar 4 ruedas con sistema de bloqueo (incluidas) para un mejor desplazamiento.

	Embalaje	CANT.	PN	PB	VOLUMEN	TAMAÑO
80204		1	7,1kg	7,6kg	0,039	950x500x80mm
80205		1	7,1kg	7,6kg	0,039	950x500x80mm

VALLA EXTENSIBLE DE POLIETILENO



INFORMACIÓN

Valla extensible fabricada en polietileno, fácil de llevar y usar gracias a sus 2 asas. Tiene 52 franjas reflectantes para una mejor visibilidad nocturna, dispone de un bloqueo para que no se mueva una vez extendida y cierres de seguridad para que no se abra una vez plegada.

	CANTIDAD	PESO NETO	PESO BRUTO	VOLUMEN	TAMAÑO	
80203	Embalaje	1	6,2kg	7,0kg	0,0079	1130x140x500mm

BARRERA MODULAR CON RUEDAS



INFORMACIÓN

Barrera multifunción de estructura modular, con banda reflectante y espacio para una señal a ambos lados de la barrera. Con ruedas laterales, ideal para restringir el acceso, delimitar áreas o señalar zonas de trabajos con el empleo de conos de señalización.

	CANTIDAD	PESO NETO	PESO BRUTO	TAMAÑO (AxHxL)	
80208	Embalaje	4	4kg	5kg	920x2025mm

BARRERA RELLENABLE DE AGUA



INFORMACIÓN

Barreras apilables rellenas de agua, están fabricadas en polietileno resistente a los rayos UV. Gracias al conector se puede ajustar y colocar las barreras formando diferentes formas. Base rellenable de 200 litros de agua.

	CANTIDAD	PESO NETO	PESO BRUTO	VOLUMEN	TAMAÑO(AxHxL)	
80209	Embalaje	2	7,80kg	8,20kg	0,196	870x370x610mm

CONECTOR PARA BARRERA

DETALLES

Este conector sirve para unir las barreras rellenas de agua (ref. 80209) formando diferentes formas.



	CANTIDAD	PESO NETO	PESO BRUTO	VOLUMEN	TAMAÑO(AxHxL)	
80210	Embalaje	15	9,0kg	9,4kg	0,042	300x350x400mm



Postes

04

Colección de cinturones y postes separadores con sus accesorios para crear áreas delimitadas, guías y configuraciones de sistemas de colas.

- 134 POSTES SEPARADORES
- 137 ACCESORIOS DE POSTES SEPARADORES
- 138 SOPORTES DE PARED
- 139 POSTES SEPARADORES DE CORDÓN
- 141 ACCESORIOS PARA POSTES SEPARADORES DE CORDÓN



DETALLES DEL PRODUCTO



POSTE SEPARADOR CON CINTA EXTENSIBLE



INFORMACIÓN

DIMENSIONES *mm

Este poste separador vienen en packs de 2 unidades. Los postes separadores con cinta extensible poseen una altura de 910 mm, su base es de cemento lo que hace que tenga más estabilidad, con un diámetro de Ø320mm. Estos postes para delimitar espacios vienen con cinta extensible y están fabricados en acero. La cinta extensible retráctil es de 2 metros, y se extiende hasta llegar al terminal del otro poste para generar la gestión de la cola y hacer de poste delimitador. Las cintas extensibles tienen cierre de seguridad e incorporan 4 vías de adaptación.

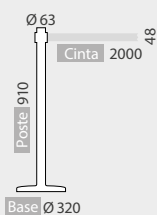

	COLOR DEL POSTE		COLOR DE LA CINTA		
10335	Amarillo 1235C		Amarillo 107C		x2 
10331	Naranja 2027C		Naranja 394C		
10336	Rojo 2035C		Rojo 206C		
10330	Verde 323C		Verde 561C		
10421	Azul 280C		Azul 286U		
10904	Negro 6C		Negro 3C		
10340	Negro 6C		Negro 206C		
10420	Gris 2162C		Gris 7537C		
13879	Gris 2162C		Negro 3C		

HAZ

PARA COMPRAR

DETALLES DEL PRODUCTO

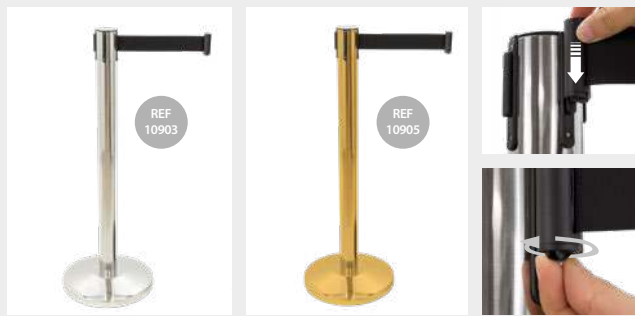

INFORMACIÓN

El poste Separador con Cinta extensible disponible en color plata o dorado es perfecto para la gestión de colas o la separación de espacios. Este producto incluye dos postes separadores. Los postes separadores con cinta extensible poseen una altura de 910 mm, su base es de cemento lo que hace que tenga más estabilidad, con un diámetro de Ø320mm. Estos postes para delimitar espacios vienen con cinta extensible y están fabricados en acero. La cinta extensible retráctil es de 2 metros.

DIMENSIONES *mm

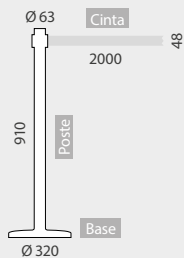

	COLOR DEL POSTE		COLOR DE LA CINTA		TAMAÑO EXTERIOR	
10903	Plata		Negro 3C		Ø320x910mm	x2 
10905	Dorado		Negro 3C		Ø320x910mm	x2 

POSTE SEPARADOR CON CINTA EXTENSIBLE



DETALLES DEL PRODUCTO





USO

INFORMACIÓN

El Poste Separador Negro con Base con Rodamiento es perfecto para la gestión de colas o la separación de espacios. Este producto se vende en pack de dos unidades. Este poste dispone en su base de un rodamiento que permite que se pueda mover con gran facilidad. El poste posee una altura de 910 mm, su base es de cemento, lo que hace que tenga más estabilidad, con un diámetro de Ø320mm. Estos postes para delimitar espacios vienen con cinta extensible y están fabricados en acero. La cinta extensible retráctil es de 2 metros, y se extiende hasta llegar al terminal del otro poste para generar la gestión de la cola y hacer de poste delimitador.

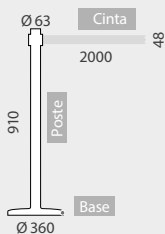
DIMENSIONES



	COLOR DEL POSTE		COLOR DE LA CINTA		
10930	Negro		Negro 3C		x2 

POSTE SEPARADOR BASE CON RODAMIENTO



DETALLES DEL PRODUCTO



INFORMACIÓN

DIMENSIONES *mm

El Poste Separador con Cinta Extensible Amarillo y Negro es perfecto para la gestión de colas o la separación de espacios. Este producto incluye un pack de dos unidades. Los postes separadores con cinta extensible poseen una altura de 910 mm, su base es de cemento lo que hace que tenga más estabilidad, con un diámetro de Ø320mm. Estos postes para delimitar espacios vienen con cinta extensible y están fabricados en acero. La cinta extensible retráctil es de 2 metros.

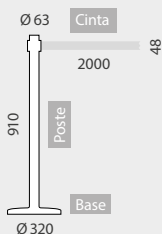

POSTE SEPARADOR ALTA VISIBILIDAD



	COLOR DEL POSTE		COLOR DE LA CINTA		
13705	Amarillo I235C		Y 108C/B 3C		x2 

DETALLES DEL PRODUCTO

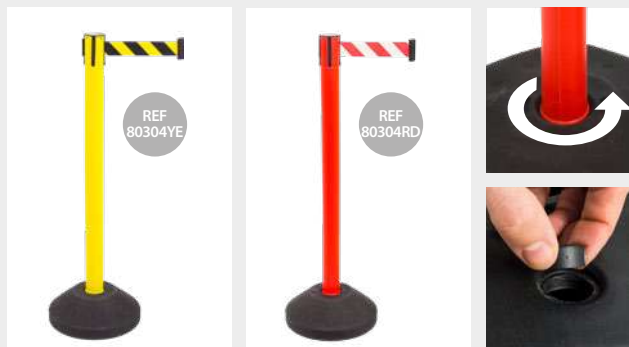

INFORMACIÓN



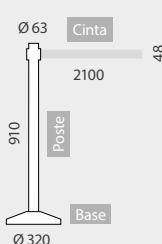

DIMENSIONES *mm

El Poste Separador Rojo con Cinta Extensible y Base de Plástico es perfecto para delimitar el paso en zonas de obras dentro de edificios. Los postes separadores con cinta extensible poseen una altura de 910 mm, su base es rellenable, con un diámetro de Ø320mm. Estos postes para delimitar espacios vienen con cinta extensible. La cinta extensible retráctil es de 2 metros, y se extiende hasta llegar al terminal del otro poste para generar la gestión de la cola y hacer de poste delimitador.

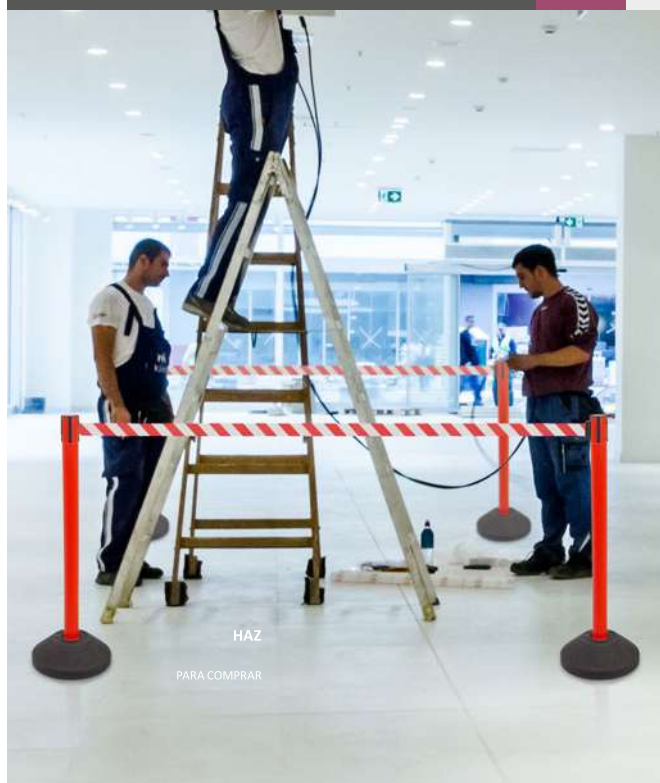

POSTE SEPARADOR CON BASE RELLENABLE



	COLOR DEL POSTE		COLOR DE LA CINTA		
80304YE	Amarillo		Amarillo/Negro		x6 
80304RD	Rojo		Rojo/Blanco		

DETALLES DEL PRODUCTO

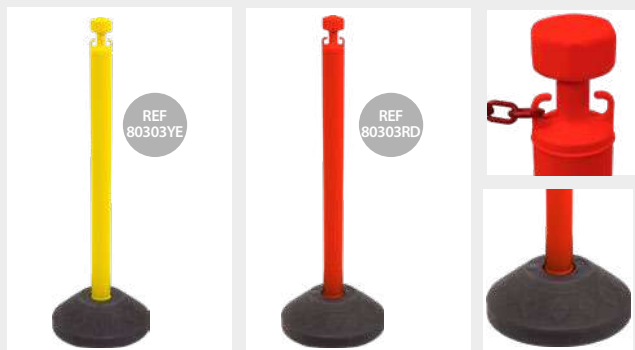



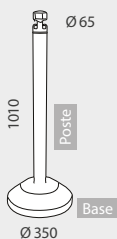

INFORMACIÓN

DIMENSIONES *mm

Poste Ligero de obra con base rellenable, diseñado para su uso con la cadena ligera de plástico en aplicaciones de interior o al aire libre. La base de plástico se puede rellenar con arena o agua para más estabilidad. Dispone de 2 conexiones para unir la cadena en diferentes direcciones. Visite nuestra sección de "Parking y Obras" para ver más modelos.



	COLOR DEL POSTE	Ø POSTE	Ø BASE	ALTO	
80303YE		65mm	350mm	1010mm	x1 
80303RD		65mm	350mm	1010mm	x1 

POSTES LIGEROS CON BASE RELLENABLE



HAZ

PARA COMPRAR

DETALLES DEL PRODUCTO



INFORMACIÓN

DIMENSIONES *mm

Marco para poste con cinta retráctil. Proporciona un soporte sólido para la señalización en colas. Puedes insertar un elemento gráfico a través de la parte superior del marco. Es visible a doble cara. Está disponible en color dorado o plateado. Ideal para usar en museos, galerías, exposiciones, aeropuertos, salas de exhibición o minoristas.

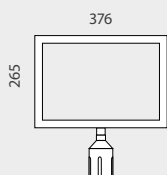

	COLOR DEL MARCO		TAMAÑO GRÁFICA
10916	Plata 		370x260x3mm
10917	Dorado 		370x260x3mm

MARCO PARA POSTE RETRÁCTIL



HAZ

PARA COMPRAR

DETALLES DEL PRODUCTO



INFORMACIÓN

El Soporte de Pared Retráctil Rojo cuenta con 2m de largo de cinturón e incluye el receptor de cinta y los tornillos.

DIMENSIONES

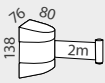

KIT

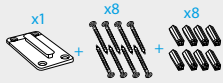

*mm

	COLOR		COLOR DE CINTA		LONGITUD
13700	485C		206C		2m
13701	Negro 6C		Negro 3C		2m
13702	7549C		Y108C		2m
13703	485C		R185C/Blanco		2m
13704	7549C		Y108C/B 3C		2m
14213	Negro		Negro		5m

DETALLES

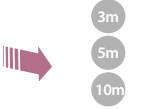

INFORMACIÓN

El Soporte de Pared Retráctil Amarillo y Negro está disponible en tres longitudes de cinta: 3m, 5m y 10m.



KIT



*mm

	COLOR		COLOR DE CINTA		LONGITUD
13767	Amarillo/Negro		Amarillo/Negro		3m
13768	Amarillo/Negro		Amarillo/Negro		5m
13769	Amarillo/Negro		Amarillo/Negro		10m

DETALLES



DIMENSIONES



KIT

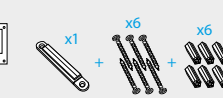

INFORMACIÓN

Cuenta con cinta de 2 m de largo e incluye el receptor de cinta y tornillos.

	COLOR		TAMAÑO	COLOR DE CINTA		LONGITUD
10918	negro		Ø63x130mm	Negro		2m

DETALLES



INFORMACIÓN

El Receptor para soporte de pared está hecho de plástico y es ideal para cualquier tipo de poste o soporte de pared retráctil.

*mm

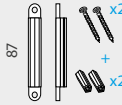

	LONGITUD
10918P	87mm

DETALLES



INFORMACIÓN

Clip receptor de cinta que permite enganchar el extremo de la cinta retráctil. Fabricado en una sola pieza de polipropileno. Se atornilla directamente a la pared.

	ALTURA	LONGITUD	PACK
80523	117mm	53mm	1

SOPORTE DE PARED RETRÁCTIL

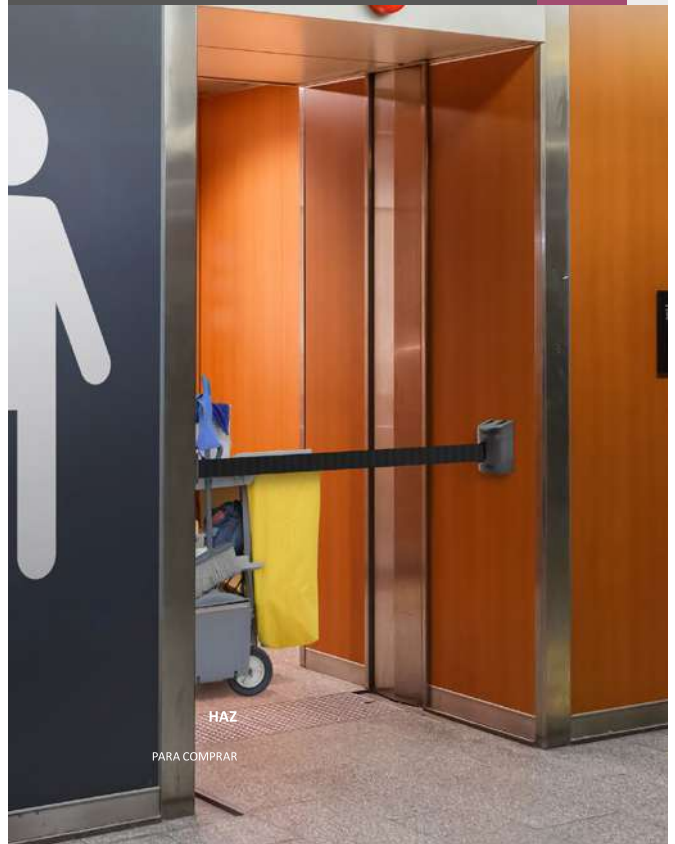

HAZ

PARA COMPRAR

SOPORTE DE PARED RETRÁCTIL NEGRO



HAZ

PARA COMPRAR

RECEPTOR PARA SOPORTE DE PARED



HAZ

PARA COMPRAR

RECEPTOR PARA SOPORTE DE PARED



HAZ

PARA COMPRAR

POSTES SEPARADORES DE CORDÓN

DETALLES DEL PRODUCTO



INFORMATION

*mm

El Poste Separador Tulip Cromado para Cordón está fabricado de acero lo que hace que sea un soporte muy resistente y duradero. Cuenta con una altura de 915mm y con una base de cemento con un diámetro de Ø320mm, esta base añade estabilidad al soporte. El poste incorpora 4 vías en forma de anillo para poder enganchar las cuerdas.

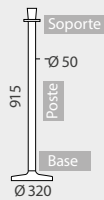

	COLOR DEL POSTE	Ø POSTE	Ø BASE	ALTURA	
10207	Cromado 	50mm	320mm	915mm	x2 

POSTE SEPARADOR TULIP CROMADO PARA CORDÓN



HAZ

PARA COMPRAR

DETALLES DEL PRODUCTO

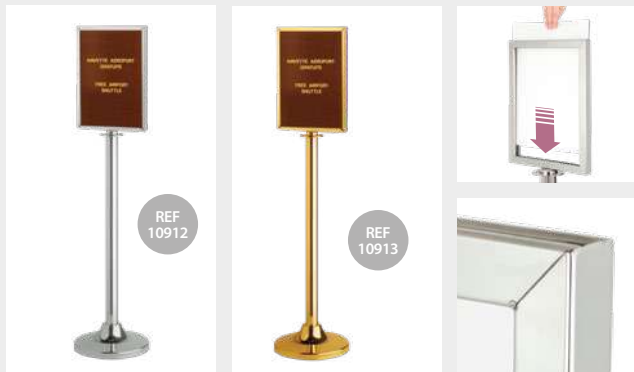



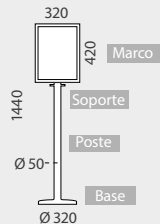

INFORMACIÓN

DIMENSIONES *mm

Poste para Cordón con Marco Vertical está fabricado con piezas de acero resistentes y con un acabado cromado pulido, tiene una altura de 1440mm y cuenta con un marco con formato de 320x420mm. (Con un panel de 3 mm de espesor incluido). Esta gráfica es perfecta para la visualización carteles informativos. El Poste para Cordón con Marco Vertical cuenta con una base de cemento con un diámetro de Ø320mm que agrega estabilidad.



	COLOR	Ø POSTE	Ø BASE	ALTURA	TAMAÑO GRÁFICA	
10912	Cromado 	50mm	320mm	1440mm	320x420mm	x2 
10913	Dorado 	50mm	320mm	1440mm	320x420mm	x2 

POSTE PARA CORDÓN CON MARCO VERTICAL



HAZ

PARA COMPRAR

* Cordones no están incluidos pero disponibles.

POSTES SEPARADORES DE CORDÓN

DETALLES DEL PRODUCTO

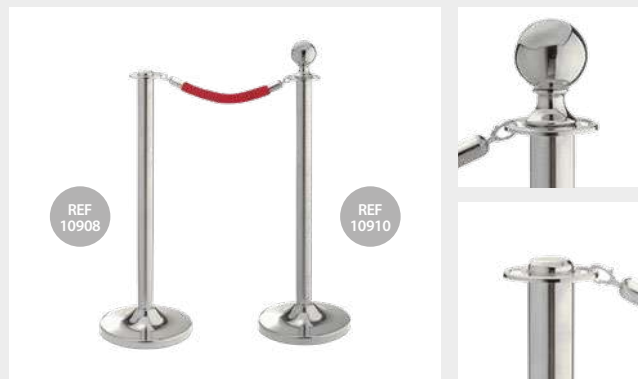



INFORMACIÓN

El Poste Separador Cromado para Cordón con Bola está fabricado de acero lo que hace que sea un soporte muy resistente y duradero. El poste separador cuenta con una altura de 1000mm y con una base de cemento con un diámetro de Ø320mm, esta base añade estabilidad al soporte. El poste delimitador incorpora 4 vías en forma de anillo para poder enganchar las cuerdas.

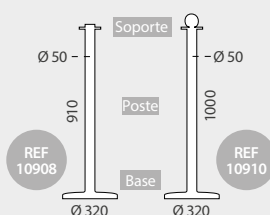
DIMENSIONES *mm



	COLOR	Ø POSTE	Ø BASE	ALTURA	
10908	Cromado 	50mm	320mm	910mm	x2 
10910	Cromado 	50mm	320mm	1000mm	x2 

POSTE CROMADO PARA CORDÓN



DETALLES DEL PRODUCTO

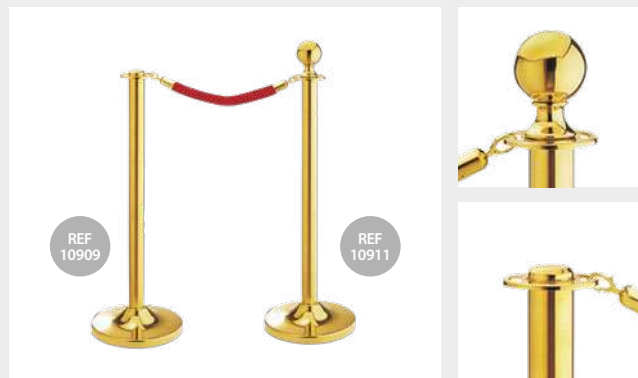



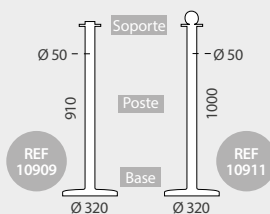

INFORMACIÓN

El Poste Separador Dorado para Cordón está fabricado de acero lo que hace que sea un soporte muy resistente y duradero. Cuenta con una altura de 910mm y con una base de cemento con un diámetro de Ø320mm, esta base añade estabilidad al soporte. El poste incorpora 4 vías en forma de anillo para poder enganchar las cuerdas.

DIMENSIONES *mm



	COLOR	Ø POSTE	Ø BASE	ALTURA	
10909	Dorado 	50mm	320mm	910mm	x2 
10911	Dorado 	50mm	320mm	1000mm	x2 

POSTE DORADO PARA CORDÓN



* Cordones están disponibles pero no incluidos.

ACCESORIOS PARA POSTES SEPARADORES DE CORDÓN

DETALLES DEL PRODUCTO



	COLOR DEL CORDÓN	ACABADO		LONGITUD	Ø CORDÓN
10919	2035C	● Plata	●	1500mm	32mm
10920	Negro 6C	● Plata	●	1500mm	32mm
10921	2035C	● Dorado	●	1500mm	32mm
10922	Negro 6C	● Dorado	●	1500mm	32mm

CORDÓN DE TERCIOPELO PARA POSTES



HAZ

PARA COMPRAR

DETALLES DEL PRODUCTO

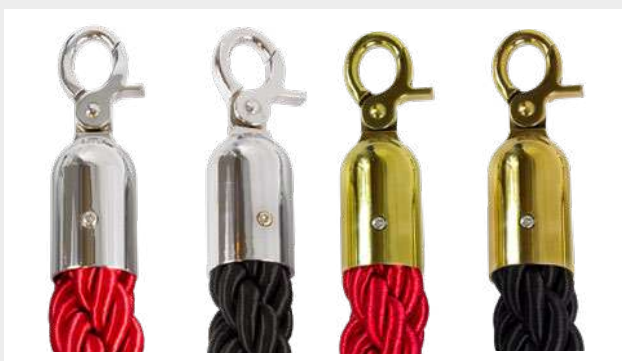

	COLOR DEL CORDÓN	ACABADO		LONGITUD	Ø CORDÓN
13762	198C	● Plata	●	1500mm	32mm
13764	Negro	● Plata	●	1500mm	32mm
10924	198C	● Dorado	●	1500mm	32mm
13763	Negro	● Dorado	●	1500mm	32mm

CORDÓN TRENZADO PARA POSTES



HAZ

PARA COMPRAR

DETALLES DEL PRODUCTO

INFORMACIÓN

DIMENSIONES



Estos ganchos metálicos para montaje en pared son adecuados para ser utilizado con cuerdas (lo s tornillos están incluidos) y son ideal para ser utilizados en eventos, restaurantes clubes, teatros o en aeropuertos.

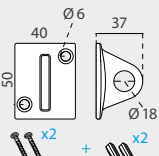

	ACABADO		TAMAÑO
13446	Plata	●	40x50x37mm
13447	Dorado	●	40x50x37mm

SOPORTE METÁLICO PARA PARED



HAZ

PARA COMPRAR

ACCESORIOS PARA POSTES SEPARADORES DE CORDÓN

DETALLES DEL PRODUCTO



INFORMACIÓN

*mm



Barra cromada para delimitar espacios entre dos postes separadores. Longitud de 1200mm y diámetro de 20mm.

	COLOR		LONGITUD	Ø TUBO
10990	Cromado		1200mm	Ø 20mm

1200mm BARRA CROMADA PARA POSTES SEPARADORES



HAZ

PARA COMPRAR

DETALLES DEL PRODUCTO



INFORMACIÓN

DIMENSIONES

*mm

Este anillo de Ø100 mm para puntales de cuerda está hecho de Acero inoxidable con acabado cromado. Con un diseño de 4 vías, este soporte de anillo es ideal para usarse con cuerdas en áreas de mayor tráfico como teatros, vestíbulos, restaurantes o en las zonas del aeropuerto.

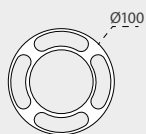

	COLOR		Ø ANILLO
10991	Cromado		100mm

Ø100mm ANILLO CROMADO PARA CUERDAS



HAZ

PARA COMPRAR

* Ejemplo con gráfica (gráfica y postes están disponibles pero no incluidos).



Carpas & Inflables

05

Un gran rango de carpas e inflables para proporcionar una solución integral para exhibiciones, eventos de exterior o presentaciones de producto.

- 144 CARPAS DE ACERO
- 146 CARPAS DE ALUMINIO
- 147 ACCESORIOS PARA CARPAS
- 148 INFLABLES
- 150 STANDS DE BICICLETAS





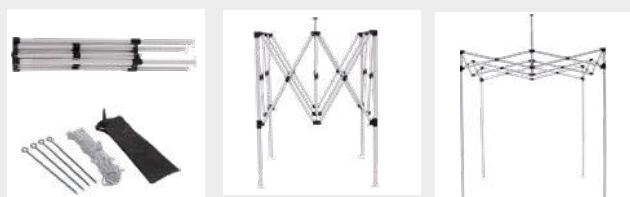

DETALLES DEL PRODUCTO



INFORMACIÓN

Esta estructura de acero portátil destaca por su montaje fácil y rápido. Además, las patas permiten ajustar la altura de la carpa. Esta carpa plegable portátil, también, incluye piquetas, cuerdas y bolsa de transporte de tela. Es ideal para proporcionar un espacio de publicidad para tu negocio.

		PESO NETO	PESO BRUTO	VOLUMEN	FORMATO	TAMAÑO(AxHxL)
14165		15kg	16,1kg	0.080	2x2	1520x230x230mm
14166		22kg	24kg	0.108	2x3	1520x310x230mm
14167		20kg	22kg	0.080	3x3	1520x230x230mm
14168		25kg	27kg	0.108	3x4.5	1520x310x230mm
14169		28kg	30kg	0.143	3x6	1520x410x230mm

ESTRUCTURA DE ACERO PARA CARPAS



DETALLES DEL PRODUCTO



INFORMACIÓN

Fabricada en poliéster es ideal para eventos de exterior ya que es impermeable. Se monta fácilmente y se ajusta a la carpa mediante un sistema de velcro. Disponible en cuatro colores, rojo, azul, blanca y negra.

		COLOR	P. N	P. B	VOLUMEN	FORMATO	TAMAÑO(AxHxL)
14170			6kg	7kg	0.06	2x2	600x500x300mm
14171			7kg	8kg	0.06	2x3	600x500x300mm
14172			8kg	9kg	0.06	3x3	1600x500x300mm
14173			9kg	10kg	0.06	3x4.5	600x500x300mm
14174			10kg	11kg	0.06	3x6	600x500x300mm

LONA PARA CARPAS DE ACERO



DETALLES DEL PRODUCTO

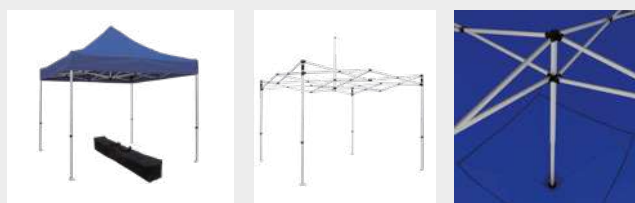

INFORMACIÓN

Estructura para carpa de aluminio. La estructura en forma de araña está formada por tubos hexagonales de 44mm de diámetro. Su mecanismo de araña permite un montaje rápido que no lleva más de 10 minutos entre dos personas. La altura de la carpa es ajustable en cuatro niveles.

DIMENSIONES



	PESO NETO	PESO BRUTO	VOLUMEN	FORMATO	TAMAÑO(AxHxL)
14234	16,5kg	17,5kg	0.080	3x3	1570x240x240mm
14235	23,5kg	25kg	0.108	3x4,5	1570x250x340mm
14236	29,5kg	31kg	0.080	3x6	1570x240x240mm

ESTRUCTURA DE ALUMINIO PARA CARPAS



Flag
ref 13893
+info en
capítulo 3

DETALLES DEL PRODUCTO

OPCIONES



DIMENSIONES

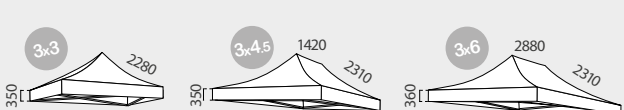

INFORMACIÓN

Fabricada en poliéster es ideal para eventos de exterior ya que es impermeable. Se monta fácilmente y se ajusta a la carpa mediante un sistema de velcro en las esquinas y en los laterales.

	P.N	P.B	VOL.	FORMATO	TAMAÑO(AxHxL)
14231	4,5kg	5,5kg	0.080	3x3	600x500x300mm
14232	7,5kg	8,5kg	0.108	3x4,5	600x500x300mm
14233	8kg	9kg	0.080	3x6	600x500x300mm

LONA PARA CARPAS DE ALUMINIO



DETALLES DEL PRODUCTO



INFORMACIÓN

*mm

Pack de 2 Bases de 5kg para carpas perfecto para aportar resistencia y estabilidad a las carpas tanto en zonas al aire libre como en interiores.

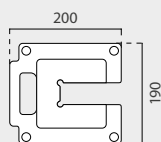

	CANTIDAD	PESO NETO	PESO BRUTO	VOLUMEN	TAMAÑO(AxHxL)
Embalaje	1	5kg	6.5kg	0.002	200x190x30mm
14239	200x190mm		x2 		

BASE PARA CARPAS 5kg



INFORMACIÓN

Base Rellenable para Carpas Publicitarias. Para uso en exteriores e interiores. Fabricada en plástico. Se puede rellenar de forma fácil con agua. Dispone de mango para facilitar su transporte.

DIMENSIONES

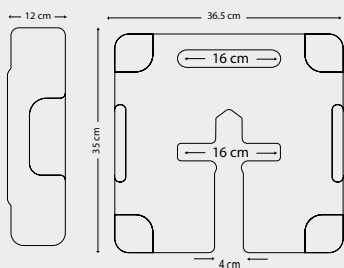

	CANTIDAD	PESO NETO	PESO BRUTO	VOLUMEN	TAMAÑO(AxHxL)
Embalaje	1	0.3kg	0.35kg	0.004	440x440x150mm
14177	350x365x120mm				

BASE RELLENABLE PARA CARPAS

DETALLES DEL PRODUCTO



SOPORTE DE FLYING PARA CARPAS DE ALUMINIO

DETALLES



INFORMACIÓN

Este Conector de Banderolas para Carpas permite instalar una banderola en los postes de la carpa de aluminio con perfil hexagonal. Mediante una abrazadera de ajusta al perfil de la carpa. El conector **12437** dispone de un rotor válido para tubos de 14,5 a 16,5 mm.

	ROTOR PARA TUBOS	TAMAÑO(AxHxL)
14237	de 14,5 a 16,5 mm	Para Carpas 3x3, 3x4,5, 3x6

BOLSA DE TRANSPORTE CON RUEDAS PARA CARPA

DETALLES DEL PRODUCTO



INFORMACIÓN

DIMENSIONES

Bolsa de Transporte con Ruedas para Carpas Es perfecta para transportar una estructura de carpa y para conseguir un almacenamiento correcto. Esta maleta está fabricada en nailon, su estructura es resistente y el cierre con cremallera hace que su uso sea más fácil.

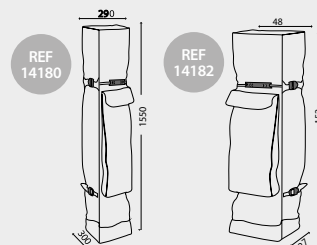

	CANTIDAD	PESO NETO	PESO BRUTO	VOLUMEN	TAMAÑO(AxHxL)
Embalaje	1	5kg	6kg	0.032	400x400x200mm
14180		1550x300x290mm			Para Carpas 2x3, 3x3
14182		1520x480x270mm			Para Carpas 3x6

KIT DE PIQUETAS Y CUERDA PARA CARPAS

DETALLES DEL PRODUCTO



INFORMACIÓN

Kit compuesto por 4 piquetas y cuerda, utensilios necesarios para la instalación de tu carpa en suelos como arena o césped.

	CANTIDAD	PESO NETO	PESO BRUTO	VOLUMEN	TAMAÑO(AxHxL)
Embalaje	1	0.25kg	0.3kg	0.002	150x50x50mm
14175		x1			

BOLSA DE ARENA PARA CONTRAPESO

DETALLES DEL PRODUCTO

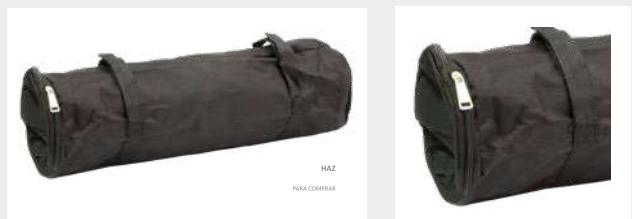

INFORMACIÓN

Sand bag para contrapeso es una bolsa que se utiliza como contrapeso mayormente para carpas plegables.

	CANTIDAD	PESO NETO	PESO BRUTO	VOLUMEN	TAMAÑO(AxHxL)
Embalaje	1	5kg	6kg	0.032	400x400x200mm
14176		50x150cm			

DETALLES DEL PRODUCTO



DIMENSIONES

*mm

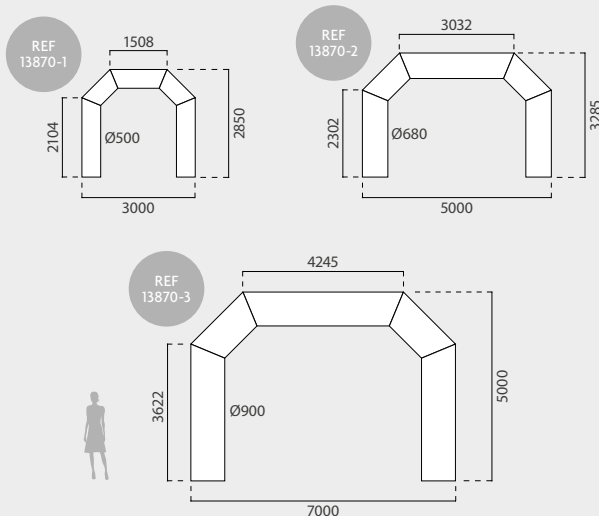

INFORMACIÓN

El Arco Inflable Blanco cuenta con una gran resistencia y estabilidad. Además, este Arco inflable ofrece la oportunidad de personalizarlo. Antes de personalizar, hay que retirar la funda interior de TPU. Las ventajas de estos arcos inflables es que es fácil de transportar y de instalar. Ideal para eventos deportivos, apertura de tiendas o fiestas privadas.

ARCO 3000	CANTIDAD	PESO NETO	PESO BRUTO	VOLUMEN	TAMAÑO
Embalaje	1	14kg	15.5kg	0.069	570x210x570mm
13870-1	<input type="radio"/>	3000mm			
ARCO 5000	CANTIDAD	PESO NETO	PESO BRUTO	VOLUMEN	TAMAÑO
Embalaje	1	23kg	24kg	0.169	780x300x720mm
13870-2	<input type="radio"/>	5000mm			
ARCO 7000	CANTIDAD	PESO NETO	PESO BRUTO	VOLUMEN	TAMAÑO
Embalaje	1	27kg	28kg	0.288	910x310x1020mm
13870-3	<input type="radio"/>	7000mm			

ARCO INFLABLE



HAZ

PARA COMPRAR

* Impresión no incluida.

DETALLES DEL PRODUCTO



DIMENSIONES

*mm

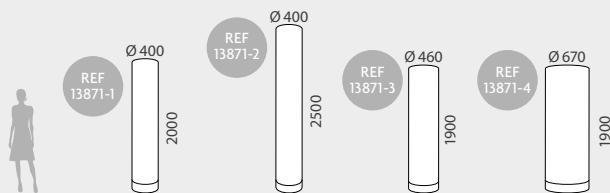

INFORMACIÓN

La Columna Inflable Blanca no necesita un motor de ventilador eléctrico que bombee aire continuamente, gracias a sus boquillas de inflado y desinflado solo necesita unos minutos para que este listo para su uso. Además, cuentan con gran resistencia y estabilidad para ser utilizada en exteriores.

COLUMNA 1	CANTIDAD	PESO NETO	PESO BRUTO	VOLUMEN	TAMAÑO
Embalaje	1	6kg	7kg	0.031	150x440x470mm
13871-1		Ø400x2000mm			
COLUMNA 2	CANTIDAD	PESO NETO	PESO BRUTO	VOLUMEN	TAMAÑO
Embalaje	1	7kg	8kg	0.031	150x440x470mm
13871-2		Ø400x2500mm			
COLUMNA 3	CANTIDAD	PESO NETO	PESO BRUTO	VOLUMEN	TAMAÑO
Embalaje	1	8kg	9kg	0.037	150x500x500mm
13871-3		Ø460x1900mm			
COLUMNA 4	CANTIDAD	PESO NETO	PESO BRUTO	VOLUMEN	TAMAÑO
Embalaje	1	13kg	14kg	0.096	700x200x690mm
13871-4		Ø670x1900mm			

BOMBA DE AIRE MANUAL

DETALLES DEL PRODUCTO



INFORMACIÓN

*mm

La Bomba de Aire Manual para Inflables cuenta con una longitud del tubo de 1000 mm. Esta bomba tiene dos conductos separados para inflar y desinflar. Además, cuenta con varios tipos de boquillas..



CANTIDAD	PESO NETO	PESO BRUTO	VOLUMEN	TAMAÑO(AxHxL)	
Embalaje	1	0.78kg	1kg	0.0115	455x230x110mm
13872	225x440x100mm				

BOMBA DE AIRE ELÉCTRICA

DETALLES DEL PRODUCTO



INFORMACIÓN

*mm

Bomba de aire eléctrica para inflables. El tubo de la bomba de aire tiene una longitud de 1000 mm. Además, cuenta con varias boquillas de diferentes diámetros. La longitud de la el cable de alimentación es de 1700 mm.

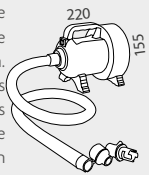

CANTIDAD	PESO NETO	PESO BRUTO	VOLUMEN	TAMAÑO(AxHxL)	
Embalaje	1	1.33kg	1.5kg	0.0075	230x180x180mm
13873	220x155x155mm				

* Impresión no incluida.

COLUMNA INFLABLE

HAZ

PARA COMPRAR





DETALLES DEL PRODUCTO

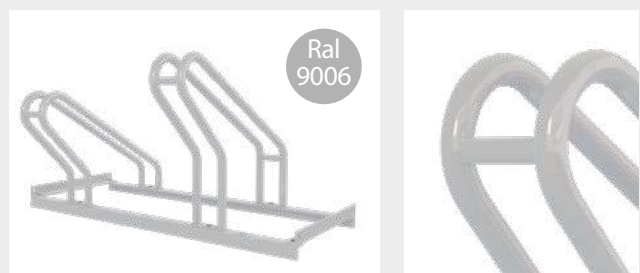

Ral 9006

INFORMACIÓN

*mm

Soporte para Bicicletas Carlow fabricado en acero con acabado galvanizado en gris. Este soporte para bicis destaca por su durabilidad y resistencia a las diferentes condiciones climatológicas adversas. Cuenta con 5 tamaños disponibles, y diseñado para 2-7 bicicletas. Ideal para exteriores exposiciones, entradas a centros comerciales o tiendas minoristas.

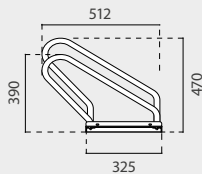

LARGO PLAZAS

10705	700mm	2 Plazas	
10706	1050mm	3 Plazas	
10762	1750mm	5 Plazas	
10782	2100mm	6 Plazas	
10933	2450mm	7 Plazas	

CARLOW



2-7
bicicletas

HAZ

PARA COMPRAR

DETALLES DEL PRODUCTO



Ral 9006

INFORMACIÓN

*mm

Soporte para bicicletas con Marco a Doble Cara Wexford está fabricado en acero con acabado galvanizado en gris. Por lo tanto, es resistente a la intemperie y resistente a la corrosión. Además, cuenta con un marco de doble cara. Está diseñado para un máximo de 6 bicicletas. Wexford Bike Support es ideal para exteriores exposiciones, entradas a centros comerciales o tiendas minoristas.

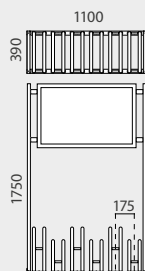

TAMAÑO GRÁFICA

PLAZAS

10809	A1 (594x841mm)	6 Plazas
-------	----------------	----------

WEXFORD



6
bicicletas

HAZ

PARA COMPRAR



Marcos & Portagráficas

06

Un rango completo de marcos y portagráficas que proporcionan una solución integral para la comunicación y exhibición en tu negocio.

- 152 MARCOS DE CLICK
- 170 MARCOS SLIDE-IN
- 172 MARCOS LED DE CLICK
- 180 WALL BANNERS
- 184 SOPORTES DE TABLET
- 191 ATRILES Y STANDS
- 202 STANDS DE CLICK
- 211 TOTEMS
- 220 PORTACATÁLOGOS
- 230 PORTAFOLLETOS
- 241 URNAS Y CAJAS



DETALLES DEL PRODUCTO



WEIMAR
PERFIL 25mm



INFORMACIÓN

* A: Ancho H: Alto L: Largo *mm

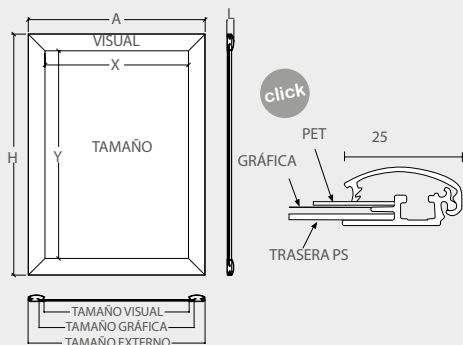

El marco A4 está fabricado en aluminio anodizado natural, con un acabado plateado. Tiene un perfil de 25mm con un sistema de click permitiendo que el cambio de gráficas lleve pocos segundos. Es ideal para posters de tamaño A4.

A4		A: Ancho H: Alto L: Largo			*mm
Embalaje	CANT.	PESO NETO	PESO BRUTO	VOLUMEN	TAMAÑO (AxHxL)
	1	0,42kg	0,44kg	0,001	210x330x21
Producto	Visual (X-Y)		Externo (AxH)		Tamaño Gráfica
	210x297mm (A4)		241x328mm		A4
13929-A4					Plata
14214-A4					Negro

A3		A: Ancho H: Alto L: Largo			*mm
Embalaje	CANT.	PESO NETO	PESO BRUTO	VOLUMEN	TAMAÑO (AxHxL)
	1	0,70kg	0,73kg	0,003	350x460x21mm
Producto	Visual (X-Y)		Externo (AxH)		Tamaño Gráfica
	279x402mm (A3)		327x450x2mm		A3
13929-A3					Plata
14214-A3					Negro

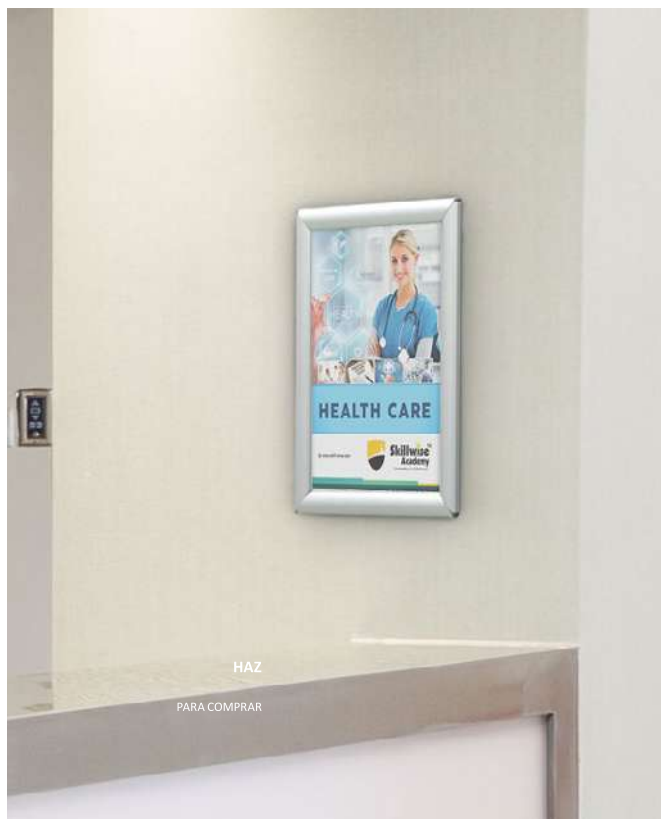

DETALLES DEL PRODUCTO



INFORMACIÓN

* A: Ancho H: Alto L: Largo *mm

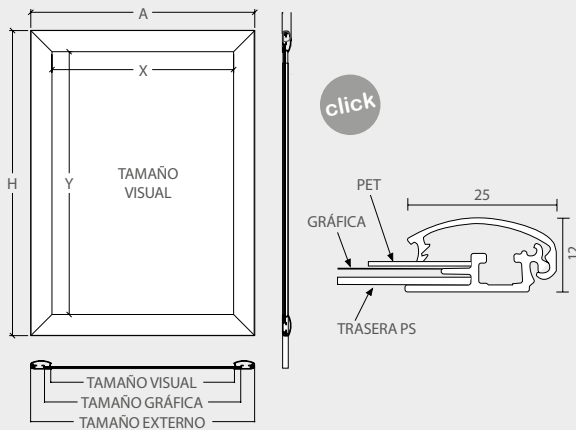



Marco de aluminio anodizado con un perfil redondo de 25mm y esquinas ingletadas. Disponible en tamaños diferentes. Tiene un sistema de click para cambiar las gráficas de forma rápida y fácil. Incluye lámina protectora antibrillo.

Además, cada marco incluye accesorios para su montaje en pared (4 tornillos y 4 tacos). Los ganchos opcionales permiten un montaje sencillo. Perfecto para restaurantes, bares, tiendas y centros comerciales.

25mm A4 A: Ancho H: Alto L: Largo *mm

	CANT.	PESO NETO	PESO BRUTO	VOLUMEN	TAMAÑO(AxHxL)
Embalaje	1	0.45kg	0.47kg	0.002	250x350x21mm
		Visual (X-Y)	Externo (AxHxL)		Tamaño de Gráfica
Producto		192x279mm	240x327x12mm		A4
13931-A4					Plata
14190-A4					Negro

25mm A3 A: Ancho H: Alto L: Largo *mm

	CANT.	PESO NETO	PESO BRUTO	VOLUMEN	TAMAÑO(AxHxL)
Embalaje	1	0.70kg	0.73kg	0.003	350x460x21mm
		Visual (X-Y)	Externo (AxHxL)		Tamaño de Gráfica
Producto		279x402mm	327x450x12mm		A3
13931-A3					Plata
14190-A3					Negro

25mm A2 A: Ancho H: Alto L: Largo *mm

	CANT.	PESO NETO	PESO BRUTO	VOLUMEN	TAMAÑO(AxHxL)
Embalaje	1	1.20kg	1.23kg	0.006	460x660x21mm
		Visual (X-Y)	Externo (AxHxL)		Tamaño de Gráfica
Producto		402x576mm	450x624x12mm		A2
13931-A2					Plata
14190-A2					Negro

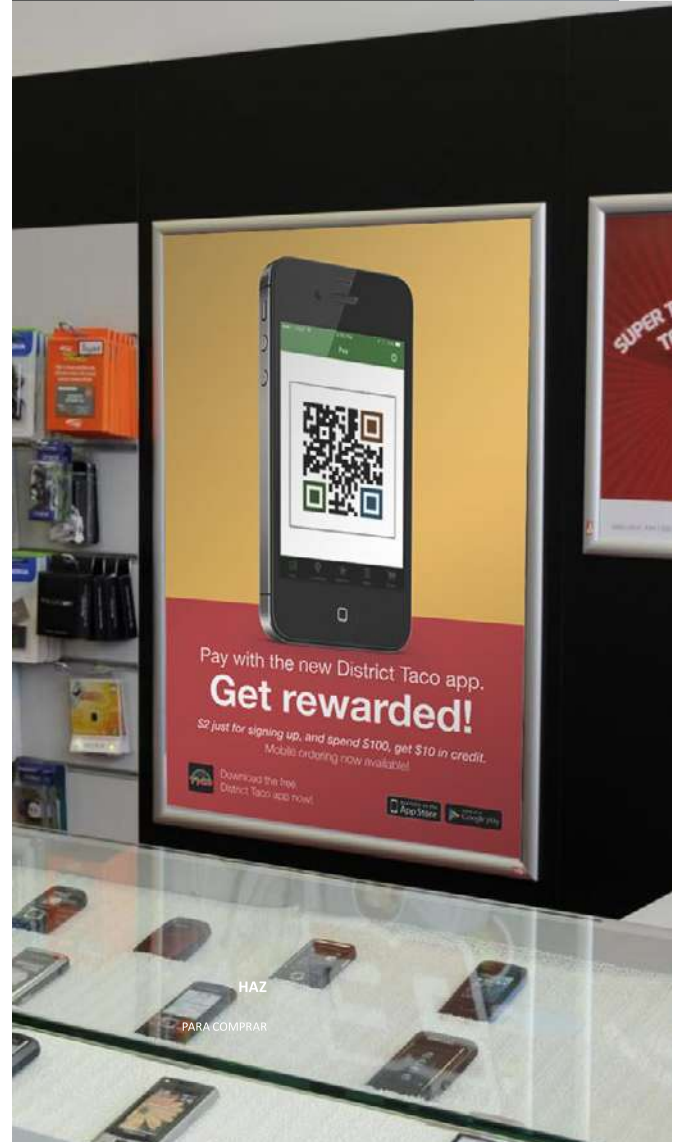

TULSA
PERFIL 25mm





25mm A1 A: Ancho H: Alto L: Largo *mm

	CANT.	PESO NETO	PESO BRUTO	VOLUMEN	TAMAÑO(AxHxL)
Embalaje	1	2.35kg	2.39kg	0.012	650x900x21mm
		Visual (X-Y)	Externo (AxHxL)		Tamaño de Gráfica
Producto			624x871x12mm		A1
13931-A1					Plata
14190-A1					Negro

25mm B2 A: Ancho H: Alto L: Largo *mm

	CANT.	PESO NETO	PESO BRUTO	VOLUMEN	TAMAÑO(AxHxL)
Embalaje	1	1.57kg	1.6kg	0.009	550x750x21mm
		Visual (X-Y)	Externo (AxHxL)		Tamaño de Gráfica
Producto		482x682mm	530x730x12mm		500x700mm
13931-B2					Plata
14190-B2					Negro

25mm B1 A: Ancho H: Alto L: Largo *mm

	CANT.	PESO NETO	PESO BRUTO	VOLUMEN	TAMAÑO(AxHxL)
Embalaje	1	3.24kg	3.28kg	0.017	750x1050x21
		Visual (X-Y)	Externo (AxHxL)		Tamaño de Gráfica
Producto		682x982mm	730x1030x12mm		700x1000mm
13931-B1					Plata
14190-B1					Negro

DETALLES DEL PRODUCTO



MEMPHIS
PERFIL 46mm



INFORMACIÓN

* A: Ancho H: Alto L: Largo *mm

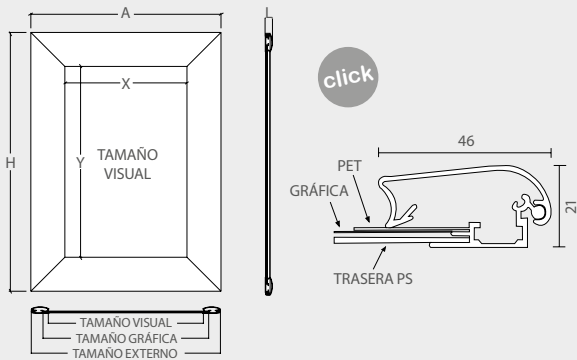

Marco de aluminio anodizado natural con un perfil ingletado de 46 mm. Disponible en diferentes tamaños. Tiene un sistema de click para cambiar gráficas de manera rápida y fácil. Incluye una lámina protectora antibrillo. Además, cada marco incluye accesorios para su montaje en pared (4 tornillos y 4 tacos). Los ganchos opcionales permiten un montaje sencillo. Perfecto para restaurantes, bares, tiendas, centros comerciales, etc

46mm A0		A: Ancho	H: Alto	L: Largo	*mm
13934-A0	CANTIDAD	PESO NETO	PESO BRUTO	VOLUMEN	TAMAÑO(AxHxL)
Embalaje	1	5.5kg	5.8kg	0.03583	910x1270x31mm
	Visual (X-Y)	Externo (AxHxL)		Tamaño de Gráfica	
Producto	796x144mm	884x1232x21mm		A0	

46mm B0		A: Ancho	H: Alto	L: Largo	*mm
13934-B0	CANTIDAD	PESO NETO	PESO BRUTO	VOLUMEN	TAMAÑO(AxHxL)
Embalaje	1	6.2kg	7.2kg	0.04798	1060x1460x31mm
	Visual (X-Y)	Externo (AxHxL)		Tamaño de Gráfica	
Producto	955x1355mm	1043x1443x21mm		B0	

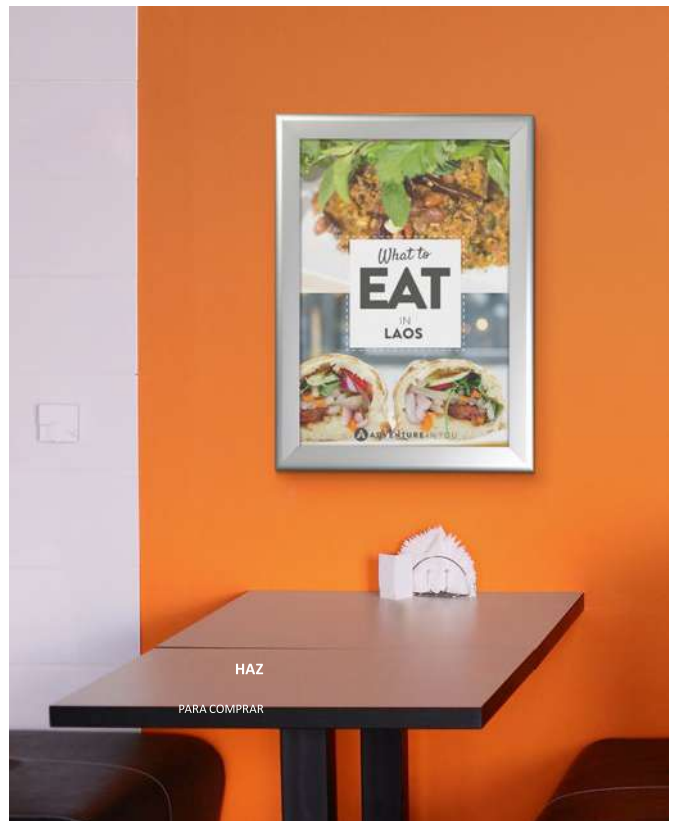

DETALLES DEL PRODUCTO



ANADIA



INFORMACIÓN

* A: Ancho H: Alto L: Largo *mm

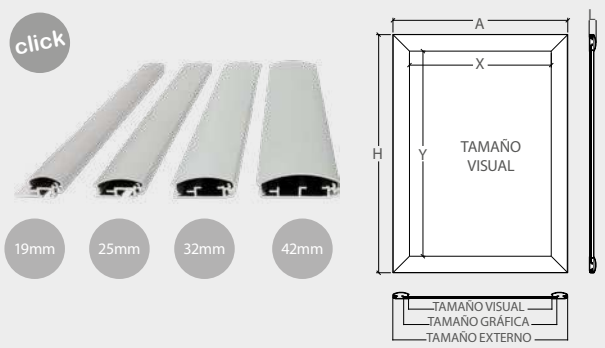



Marco de aluminio Anadia fabricado en aluminio mate . Sistema de cierre "Click" que permite cambiar de forma fácil la gráfica. Se puede montar en formato vertical u horizontal. Incluye perchas para montaje a pared. Este marco está disponible en varios formatos de gráfica y diferentes perfiles.



HAZ

PARA COMPRAR

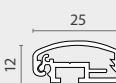
* A: Ancho H: Alto L: Largo *mm

Ref.	Tamaño de Gráfica	Visual (X-Y)	Externo (AxHxL)	Perfil	CANTIDAD	PESO NETO	PESO BRUTO	VOLUMEN	TAMAÑO(AxHxL)
10314	A4	199x286	237x324x12.50		1	0.4kg	0.5kg	0.024	270x350x25
10315	A3	286x409	324x477x12.50		1	0.7kg	0.85kg	0.0061	365x480x35
10316	A2	409x583	447x621x12.50		1	1kg	1.3kg	0.0067	475x645x22
10317	500x700	489x689	527x727x12.50		1	1.3kg	1.7kg	0.0104	560x745x25
10214	A4	190x278	242x329x12		1	0.45kg	0.55kg	0.0024	270x350x25
10213	A3	278x401	329x452x12		1	0.65kg	0.85kg	0.0061	365x480x35
10212	A2	401x575	452x626x12		1	1.05kg	1.35kg	0.0067	475x645x22
10215	500x700	480x680	532x732x12		1	1.4kg	1.8kg	0.0104	560x745x25
10290	A3	275x398	339x462x13.3		1	0.8kg	1.05kg	0.0061	365x480x35
10291	A2	398x572	462x636x13.3		1	1.2kg	1.6kg	0.0067	475x645x22
10292	A1	572x819	663x884x13.3		1	2kg	2.45kg	0.0143	645x886x25
10293	500x700	478x678	542x742x13.3		1	1.5kg	2kg	0.0104	560x745x25
10294	700x1000	678x978	742x1042x13.3		1	2.55kg	3.25kg	0.0197	1075x780x25
10296	A0	821x1169	905x1253x14.5		1	4kg	5.04kg	0.0291	1265x920x25
10295	700x1000	680x980	764x1064x14.5		1	3kg	3.75kg	0.0197	1075x780x25
10297	1000x1400	980x1380	1064x1464x14.5		1	5.55kg	6.7kg	0.0398	1475x1080x25

DETALLES DEL PRODUCTO



ANADIA
DOBLE CARA PERFIL 42mm



INFORMACIÓN

* A: Ancho H: Alto L: Largo *mm

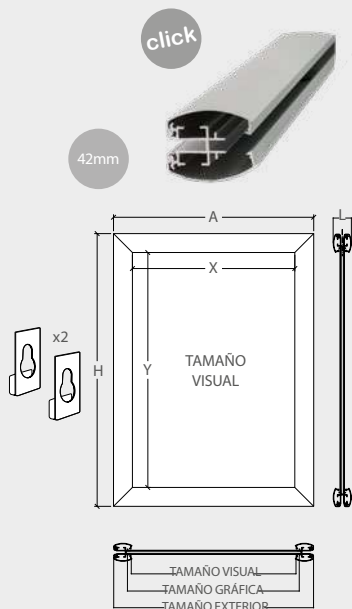

Marco de aluminio Anadia de doble cara fabricado en aluminio mate. Sistema de cierre "Click" que permite cambiar de forma fácil la gráfica. Se puede montar en formato vertical u horizontal. Incluye perchas para montaje a techo. Es perfecto para instalar en escaparates, ya que los dos lados del marco serán visibles. Este marco está disponible en varios formatos de gráfica y diferentes perfiles.

HAZ
PARA COMPRAR

* A: Ancho H: Alto L: Largo *mm

Ref.	Tamaño de Gráfica	Visual (X-Y)	Externo (AxHxL)	Perfil	CANTIDAD	PESO NETO	PESO BRUTO	VOLUMEN	TAMAÑO(AxHxL)
10566	700x1000	666x966	750x1050x33.9		1	4kg	4.85kg	0.0323	765x1055x40

DETALLES DEL PRODUCTO



ALABAMA
DOBLE CARA PERFIL 25mm



INFORMACIÓN

* A: Ancho H: Alto L: Largo *mm

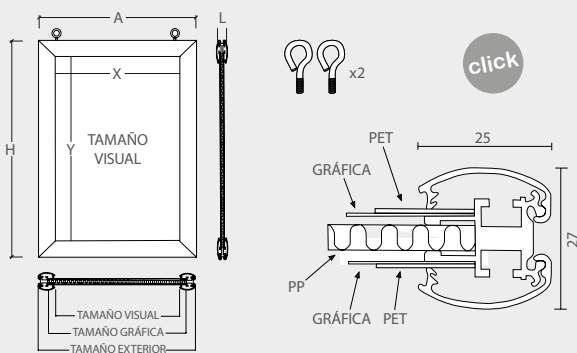

Este marco de doble cara es perfecto cuando no se tiene posibilidad de montaje a pared. Es un marco que se coloca suspendido del techo al suelo, lo que permite que puede ser visible por los dos lados. Los accesorios para montar la suspensión se adquieren por separado, solo incluye gancho.

25mm A4		A: Ancho	H: Alto	L: Largo	*mm
13938-A4	CANT.	PESO NETO	PESO BRUTO	VOLUMEN	TAMAÑO (AxHxL)
Embalaje	1	0.8kg	0.90kg	0.00328	260x360x35mm
		Visual (X-Y)	Externo (AxHxL)		Tamaño de Gráfica
Producto		192x279mm	240x327x27mm		A4

25mm A3		A: Ancho	H: Alto	L: Largo	*mm
13938-A3	CANT.	PESO NETO	PESO BRUTO	VOLUMEN	TAMAÑO (AxHxL)
Embalaje	1	1kg	1.435kg	0.00605	360x480x35mm
		Visual (X-Y)	Externo (AxHxL)		Tamaño de Gráfica
Producto		279x402mm	327x450x27mm		A3

25mm A2		A: Ancho	H: Alto	L: Largo	*mm
13938-A2	CANT.	PESO NETO	PESO BRUTO	VOLUMEN	TAMAÑO (AxHxL)
Embalaje	1	1.8kg	2.1kg	0.01079	460x670x35mm
		Visual (X-Y)	Externo (AxHxL)		Tamaño de Gráfica
Producto		402x576mm	450x624x27mm		A2

25mm A1		A: Ancho	H: Alto	L: Largo	*mm
13938-A1	CANT.	PESO NETO	PESO BRUTO	VOLUMEN	TAMAÑO (AxHxL)
Embalaje	1	2.7kg	3.1kg	0.02102	660x910x35mm
		Visual (X-Y)	Externo (AxHxL)		Tamaño de Gráfica
Producto		576x823mm	624x871x27mm		A1

25mm B2		A: Ancho	H: Alto	L: Largo	*mm
13938-B2	CANT.	PESO NETO	PESO BRUTO	VOLUMEN	TAMAÑO (AxHxL)
Embalaje	1	2.5kg	2.8kg	0.01490	560x760x35mm
		Visual (X-Y)	Externo (AxHxL)		Tamaño de Gráfica
Producto		482x682mm	530x730x27mm		500x700mm

25mm B1		A: Ancho	H: Alto	L: Largo	*mm
13938-B1	CANT.	PESO NETO	PESO BRUTO	VOLUMEN	TAMAÑO (AxHxL)
Embalaje	1	4 kg	4.5kg	0.02820	760x1060x35mm
		Visual (X-Y)	Externo (AxHxL)		Tamaño de Gráfica
Producto		682x982mm	730x1030x27mm		700x1000mm

DETALLES DEL PRODUCTO

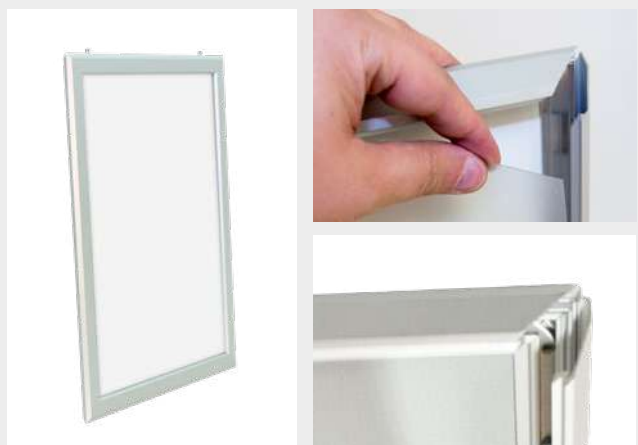

LIMA



INFORMACIÓN

* A: Ancho H: Alto L: Largo *mm

click



19mm

25mm

32mm

42mm

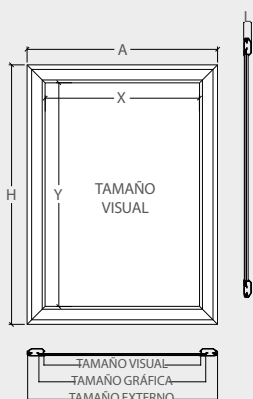



Marco de Aluminio Lima fabricado en aluminio mate. Sistema de cierre "Click" que permite cambiar de forma fácil la gráfica. El Marco de Aluminio Lima se puede montar en formato vertical u horizontal. Incluye perchas para montaje a pared. Este marco está disponible en varios formatos de gráfica y diferentes perfiles. Es perfecto para restaurantes, bares, tiendas minoristas, centros comerciales, teatros, aeropuertos, hospitales, supermercados, hoteles...



HAZ

PARA COMPRAR

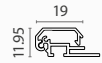
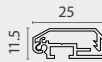
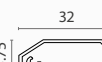
* A: Ancho H: Alto L: Largo *mm

Ref.	Tamaño de Gráfica	Visual (X-Y)	Externo (AxHxL)	Perfil	CANTIDAD	PESO NETO	PESO BRUTO	VOLUMEN	TAMAÑO(AxHxL)
10210	A4	199x286	237x324x11.95		1	0.4kg	0.5kg	0.0024	270x350x25
10209	A3	286x409	324x477x11.95		1	0.7kg	0.85kg	0.0061	365x480x35
10208	A2	409x583	447x621x11.95		1	1kg	1.3kg	0.0067	475x645x22
10211	500x700	489x689	527x727x11.95		1	1.3kg	1.7kg	0.0104	560x745x25
10260	A4	190x278	242x329x11.5		1	0.45kg	0.55kg	0.0024	270x350x25
10259	A3	278x401	329x452x11.5		1	0.65kg	0.85kg	0.0061	365x480x35
10258	A2	401x575	452x626x11.5		1	1.05kg	1.35kg	0.0067	475x645x22
10261	500x700	480x680	532x732x11.5		1	1.4kg	1.8kg	0.0104	560x745x25
10262	A3	275x398	339x462x13.75		1	0.8kg	1.05kg	0.0061	365x480x35
10263	A2	398x572	462x636x13.75		1	1.2kg	1.6kg	0.0067	475x645x22
10264	A1	572x819	663x884x13.75		1	2kg	2.45kg	0.0143	645x886x25
10266	500x700	478x678	542x742x13.75		1	1.5kg	2kg	0.0104	560x745x25
10267	700x1000	678x978	742x1042x13.75		1	2.6kg	3.5kg	0.0197	1075x780x25
10270	A0	821x1169	905x1253x13.75		1	4kg	5.04kg	0.0291	1265x920x25
10272	700x1000	680x980	764x1064x13.75		1	3kg	3.75kg	0.0197	1075x780x25
10268	1000x1400	980x1380	1064x1464x13.75		1	5.5kg	6.7kg	0.0398	1475x1080x25

DETALLES DEL PRODUCTO



INFORMACIÓN

* A: Ancho H: Alto L: Largo *mm

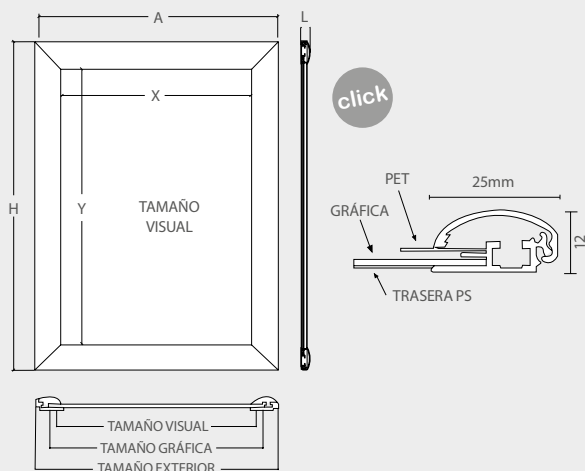

Perfil seguro y diseñado para ser abierto con una llave especial de seguridad. Es idóneo para ambientes al aire libre y áreas accesibles al público. El perfil es de aluminio anodizado natural y cuenta con un sistema de click. Incluye lámina protectora antibrillo. Además, cada marco incluye accesorios para su montaje en pared (4 tornillos y 4 tacos). Los ganchos opcionales permiten un montaje sencillo.

25mm A4					
	A: Ancho	H: Alto	L: largo	*mm	
13935-A4	CANT.	PESO NETO	PESO BRUTO	VOLUMEN	TAMAÑO(AxHxL)
Embalaje	1	0.51kg	0.525kg	0.00191	260x350x21mm
		Visual (X-Y)	Externo (AxHxL)		Tamaño de Gráfica
Producto		190x277mm	240x327x12mm		A4

25mm A3					
	A: Ancho	H: Alto	L: largo	*mm	
13935-A3	CANT.	PESO NETO	PESO BRUTO	VOLUMEN	TAMAÑO(AxHxL)
Embalaje	1	0.5kg	0.8kg	0.00338	350x460x21mm
		Visual (X-Y)	Externo (WxHxD)		Tamaño de Gráfica
Producto		277x400mm	327x450x12mm		A3

25mm A2					
	A: Ancho	H: Alto	L: largo	*mm	
13935-A2	CANT.	PESO NETO	PESO BRUTO	VOLUMEN	TAMAÑO(AxHxL)
Embalaje	1	1kg	1.3kg	0.00638	460x660x21mm
		Visual (X-Y)	Externo (WxHxD)		Tamaño de Gráfica
Producto		400x574mm	450x624x12mm		A2

DAKOTA
PERFIL 25mm

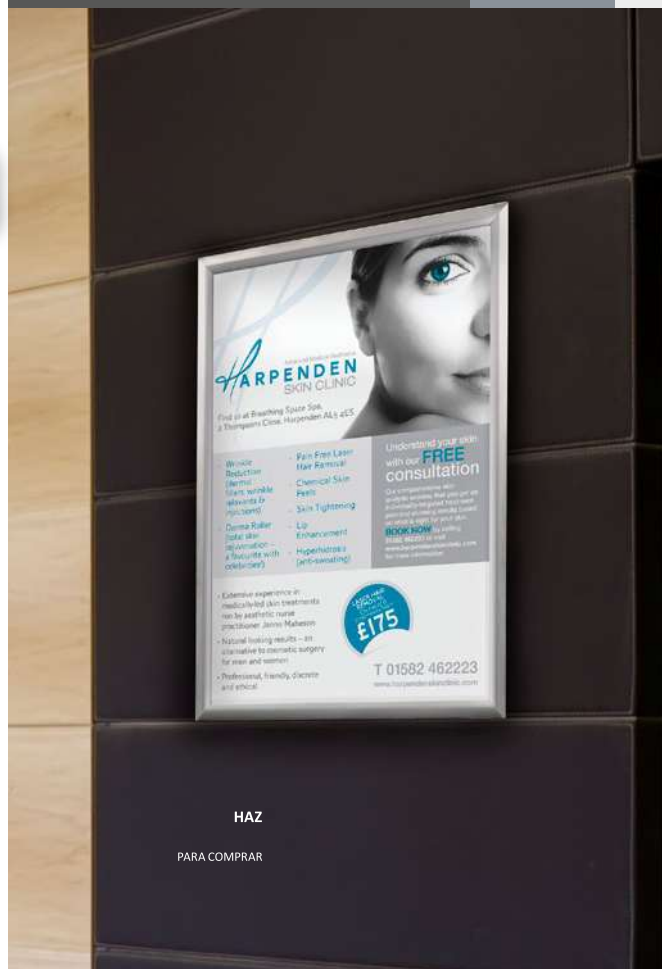

HAZ

PARA COMPRAR

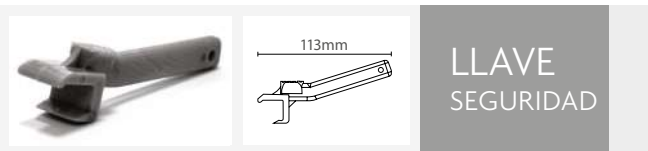

LLAVE
SEGURIDAD

LLAVE					
	A: Ancho	H: Alto	L: largo	*mm	
13935	CANT.	PESO NETO	PESO BRUTO	VOLUMEN	TAMAÑO(AxHxL)
Embalaje	20	1kg	1kg	0.001	100x100x100

25mm A1					
	A: Ancho	H: Alto	L: largo	*mm	
13935-A1	CANT.	PESO NETO	PESO BRUTO	VOLUMEN	TAMAÑO(AxHxL)
Embalaje	1	2.2kg	2.41kg	0.01229	650x900x21mm
		Visual (X-Y)	Externo (AxHxL)		Tamaño de Gráfica
Producto		574x821mm	624x871x12mm		A1

25mm B2					
	A: Ancho	H: Alto	L: largo	*mm	
13935-B2	CANT.	PESO NETO	PESO BRUTO	VOLUMEN	TAMAÑO(AxHxL)
Embalaje	1	1.50kg	1.65kg	0.00866	550x750x21mm
		Visual (X-Y)	Externo (AxHxL)		Tamaño de Gráfica
Producto		480x680mm	530x730x12mm		B2

25mm B1					
	A: Ancho	H: Alto	L: largo	*mm	
13935-B1	CANT.	PESO NETO	PESO BRUTO	VOLUMEN	TAMAÑO(AxHxL)
Embalaje	1	3.1kg	3.3kg	0.01654	750x1050x21mm
		Visual (X-Y)	Externo (AxHxL)		Tamaño de Gráfica
Producto		680x980mm	730x1030x12mm		B1

DETALLES DEL PRODUCTO



INFORMACIÓN

* A: Ancho H: Alto L: Largo *mm

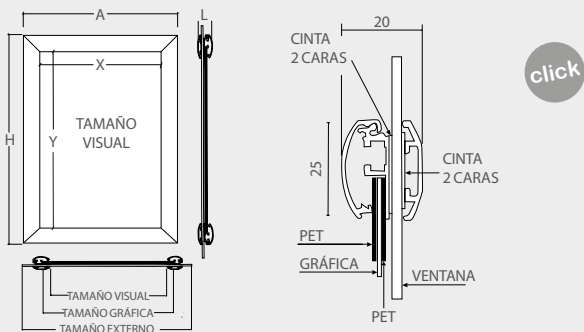

El marco con sistema de ventana está disponible con un perfil de 25 mm. Se puede cambiar la gráfica fácilmente abriendo el perfil frontal. Incluye 2 láminas antibrillo PET. Los gráficos pueden usarse para interior y exterior. Además, también incluye cinta adhesiva a doble cara alrededor del marco exterior e interior. El sistema consta de un marco trasero decorativo para esconder la cinta adhesiva a doble cara que sostiene el marco a la ventana.

ARIZONA
PERFIL 25mm



HAZ

PARA COMPRAR

25mm A4					
	A: Ancho	H: Alto	L: largo	*mm	
13936-A4	CANT.	PESO NETO	PESO BRUTO	VOLUMEN	TAMAÑO(AxHxL)
Embalaje	1	0.6kg	0.62kg	0.00184	250x350x21mm
	Visual (X-Y)	Externo (WxHxD)		Tamaño de Gráfica	
Producto	192x279mm	240x327x20mm		A4	

25mm A3					
	A: Ancho	H: Alto	L: largo	*mm	
13936-A3	CANT.	PESO NETO	PESO BRUTO	VOLUMEN	TAMAÑO(AxHxL)
Embalaje	1	0.87kg	0.9kg	0.00338	350x460x21mm
	Visual (X-Y)	Externo(AxHxL)		Tamaño de Gráfica	
Producto	279x402mm	327x450x20mm		A3	

25mm A2					
	A: Ancho	H: Alto	L: largo	*mm	
13936-A2	CANT.	PESO NETO	PESO BRUTO	VOLUMEN	TAMAÑO(AxHxL)
Embalaje	1	1.25kg	1.28kg	0.00638	460x660x21mm
	Visual (X-Y)	Externo (AxHxL)		Tamaño de Gráfica	
Producto	402x576mm	450x624x20mm		A2	

25mm A1					
	A: Ancho	H: Alto	L: largo	*mm	
13936-A1	CANT.	PESO NETO	PESO BRUTO	VOLUMEN	TAMAÑO(AxHxL)
Embalaje	1	2.13kg	2.17kg	0.01229	650x900x21mm
	Visual (X-Y)	Externo (AxHxL)		Tamaño de Gráfica	
Producto	576x823mm	624x871x20mm		A1	

25mm A0					
	A: Ancho	H: Alto	L: largo	*mm	
13936-A0	CANT.	PESO NETO	PESO BRUTO	VOLUMEN	TAMAÑO(AxHxL)
Embalaje	1	3.2kg	4kg	0.02427	910x1270x21mm
	Visual (X-Y)	Externo (AxHxL)		Tamaño de Gráfica	
Producto	841x1189mm	871x1219x20mm		A0	

25mm B2					
	A: Ancho	H: Alto	L: largo	*mm	
13936-B2	CANT.	PESO NETO	PESO BRUTO	VOLUMEN	TAMAÑO(AxHxL)
Embalaje	1	1.61kg	1.65kg	0.00866	550x750x21mm
	Visual (X-Y)	Externo (AxHxL)		Tamaño de Gráfica	
Producto	482x682mm	530x730x20mm		B2	

25mm B1					
	A: Ancho	H: Alto	L: largo	*mm	
13936-B1	CANT.	PESO NETO	PESO BRUTO	VOLUMEN	TAMAÑO(AxHxL)
Ebalaje	1	2.6kg	2.7kg	0.01654	750x1050x21mm
	Visual (X-Y)	Externo (AxHxL)		Tamaño de Gráfica	
Producto	682x982mm	730x1030x20mm		B1	

DETALLES DEL PRODUCTO



INFORMACIÓN

* A: Ancho H: Alto L: Largo *mm

click



42mm

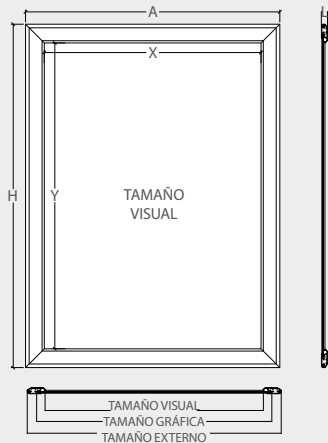

Marco de Aluminio Lima con sistema Waterproof fabricado en aluminio mate. Sistema de cierre "Click" que permite cambiar de forma fácil la gráfica. El Marco de Aluminio Lima se puede montar en formato vertical u horizontal. Incluye perchas para montaje a pared. Este marco está disponible con perfil de 42mm y varios formatos de gráfica. Este marco es Waterproof por lo que puede utilizarse en zonas exteriores como comunidades de vecinos, exterior de locales comerciales.

LIMA
PERFIL 42mm



HAZ

PARA COMPRAR

* A: Ancho H: Alto L: Largo

	Tamaño de Gráfica	Visual (X-Y)	Externo (AxHxL)	Perfil	CANTIDAD	PESO NETO	PESO BRUTO	VOLUMEN	TAMAÑO (AxHxL)
10285	A1	580x827	664x911x13.75		1	2kg	2.5kg	0.0153	672x912x25
10286	A0	827x1175	911x1259x13.75		1	4kg	5.04kg	0.0291	1265x920x25
10287	500x700	486x686	570x770x13.75		1	1.65kg	2.01kg	0.0104	560x745x25
10288	700x1000	686x986	770x1070x13.75		1	3.05kg	3.48kg	0.0191	1075x780x25
10561	1000x1400	986x1386	1070x1470x13.75		1	5.55kg	6.7kg	0.0398	1475x1080x25

DETALLES DEL PRODUCTO



KANSAS
PERFIL 25mm



INFORMACIÓN

* A: Ancho H: Alto L: Largo *mm

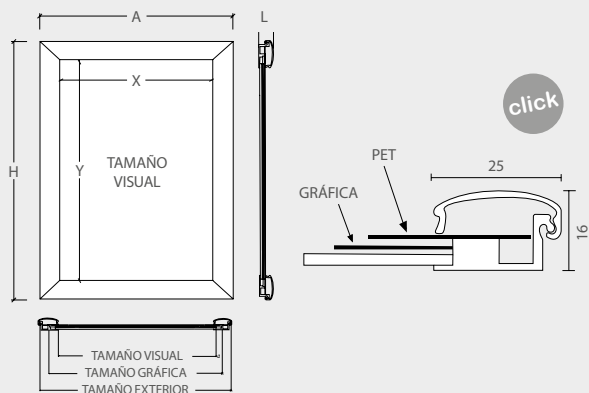

Perfil ingletado de 25 mm. Perfil de aluminio natural anodizado. Lámina protectora antibrillo incluida. Además cada marco también incluye accesorios para su montaje en pared (4 tornillos y 4 tacos). Los ganchos opcionales permiten su fácil montaje.

25mm A3 A: Ancho H: Alto L: Largo *mm

13939-A3	CANTIDAD	PESO NETO	PESO BRUTO	VOLUMEN	TAMAÑO (AxHxL)
Embalaje	1	0.8kg	0.96kg	0.00431	360x460x26mm
Producto		Visual (X-Y)	Externo (AxHxL)		Tamaño de Gráfica
		295x418mm	346x469x16mm		297x420mm

25mm A2 A: Ancho H: Alto L: Largo *mm

13939-A2	CANTIDAD	PESO NETO	PESO BRUTO	VOLUMEN	TAMAÑO (AxHxL)
Embalaje	1	1kg	1.5kg	0.00955	460x670x31mm
Producto		Visual (X-Y)	Externo (AxHxL)		Tamaño de Gráfica
		418x592mm	469x643x16mm		420x594mm

HAZ

PARA COMPRAR

DETALLES DEL PRODUCTO



INDIANA
PERFIL 35mm



INFORMACIÓN

* A: Ancho H: Alto L: Largo *mm

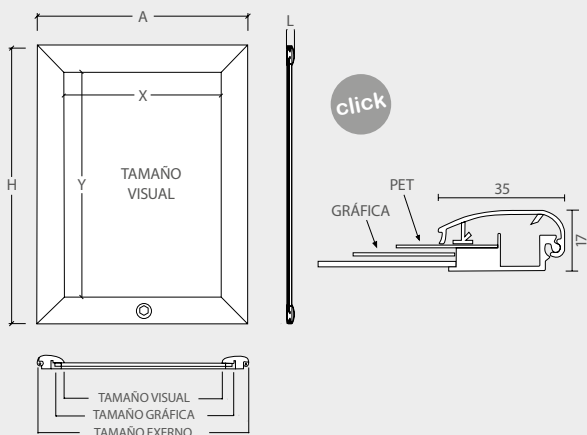

Marco de Aluminio Waterproof con Bloqueo y Perfil de 35mm. Este marco es apto para uso en el exterior ya que la apertura está bloqueada por una llave y cuenta con un protección IP55. Cuenta con sistema click de apertura por lo que el intercambio de gráficas es sencillo y rápido. Es un marco de aluminio perfecto para restaurantes, bares, tiendas minoristas, centros comerciales, teatros, aeropuertos, hospitales, supermercados, hoteles...

35mm A3 A: Ancho H: Alto L: Largo *mm

13937-A3	CANTIDAD	PESO NETO	PESO BRUTO	VOLUMEN	TAMAÑO (AxHxL)
Embalaje	1	1.21kg	1.25kg	0.00617	390x510x31mm
		Visual (X-Y)		Externo (AxHxL)	Tamaño de Gráfica
Producto		293x416mm		363x486x17mm	A3

35mm A2 A: Ancho H: Alto L: Largo *mm

13937-A2	CANTIDAD	PESO NETO	PESO BRUTO	VOLUMEN	TAMAÑO (AxHxL)
Embalaje	1	1.78kg	1.835kg	0.01091	510x690x31mm
		Visual (X-Y)		Externo (AxHxL)	Tamaño de Gráfica
Producto		416x590mm		486x660x17mm	A2

35mm A1 A: Ancho H: Alto L: Largo *mm

13937-A1	CANTIDAD	PESO NETO	PESO BRUTO	VOLUMEN	TAMAÑO (AxHxL)
Embalaje	1	2.85kg	2.97kg	0.02011	690x940x31mm
		Visual (X-Y)		Externo (AxHxL)	Tamaño de Gráfica
Producto		590x837mm		660x907x17mm	A1

HAZ

PARA COMPRAR

DETALLES DEL PRODUCTO



SERENA
PERFIL 32mm



INFORMACIÓN

* A: Ancho H: Alto L: Largo *mm

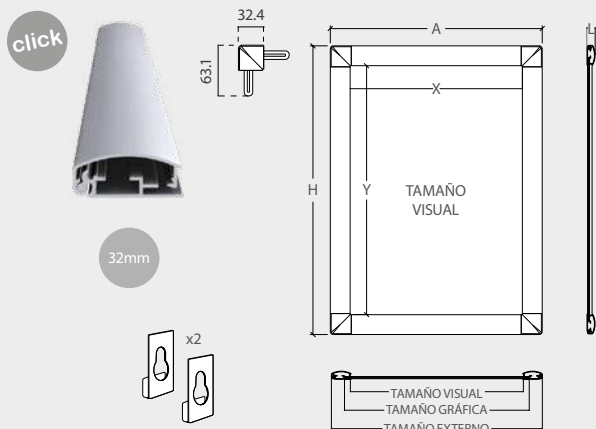

Marco de Aluminio Serena Sistema Click presenta un elegante diseño bicolor. Tiene un perfil de 32 mm de ancho que cuenta con sistema de cierre "Click" que permite cambiar de forma fácil la gráfica. El Marco de Aluminio Serena se puede montar en formato vertical u horizontal. Incluye perchas para montaje. Este marco está disponible en varios formatos de gráfica y diferentes perfiles.



SOLICITE
PRESUPUESTO
CASHDISPLAY.COM

SOLICITAR
PRESUPUESTO

* A: Ancho H: Alto L: Largo

Ref.	Tamaño de Gráfica	Visual (X-Y)	Externo (AxHxL)	Perfil	CANTIDAD	PESO NETO	PESO NETO	VOLUMEN	TAMAÑO (AxHxL)
10405	A4	188x275	252x339x13.35		1	0.4kg	0.5kg	0.0024	270x25x350
10404	A3	275x398	339x462x13.35		1	0.7kg	0.95kg	0.0042	475x22x355
10403	A2	398x572	462x636x13.35		1	1.05kg	1.45kg	0.0067	475x22x645
10408	500x700	478x678	542x742x13.35		1	1.35kg	1.85kg	0.0104	560x25x745
10163	700x1000	678x978	742x1042x13.35		1	2.35kg	3.05kg	0.0197	1075x25x780

DETALLES DEL PRODUCTO



ESQUINAS DE 6 COLORES CON 1 MARCO!

RAINBOW
PERFIL 32mm



DETALLES



INFORMACIÓN

* A: Ancho H: Alto L: Largo *mm

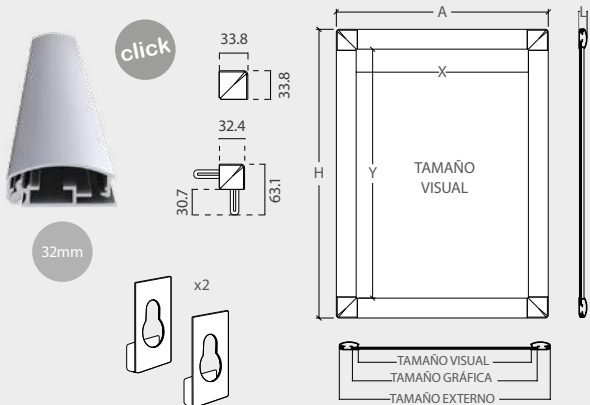

Marco de Aluminio Rainbow Sistema Click presenta un diseño en aluminio con esquinas intercambiables de 6 colores: gris, negro, rojo, verde, azul y amarillo. Este marco tiene un perfil de 32mm de ancho y cuenta con sistema de cierre click. Este sistema de cierre permite que las gráficas se intercambien de forma fácil y rápida. Incluye cubierta protectora para la gráfica. Puede montarse tanto en vertical como en horizontal. Debido a su diseño versátil, el marco de Aluminio Rainbow es ideal para restaurantes, hoteles, teatros, oficinas, centros comerciales o cualquier otro lugar.



SOLICITE
PRESUPUESTO
CASHDISPLAY.COM

SOLICITAR
PRESUPUESTO

* A: Ancho H: Alto L: Largo

Ref.	Tamaño de Gráfica	Visual (X-Y)	Externo (AxHxL)	Perfil	CANTIDAD	PESO NETO	PESO BRUTO	VOLUMEN	TAMAÑO (AxHxL)
13590	A4	188x275	252x339x13.35		1	0.4kg	0.5kg	0.0024	270x25x350
13591	A3	275x398	339x462x13.35		1	0.7kg	0.95kg	0.0042	475x22x355
13592	A2	398x572	462x636x13.35		1	1.05kg	1.45kg	0.0067	475x22x645
13593	500x700	478x678	542x742x13.35		1	1.35kg	1.85kg	0.0104	560x25x745
13754	700x1000	678x978	742x1042x13.35		1	2.35kg	3.05kg	0.0197	1075x25x780

DETALLES DEL PRODUCTO



DIMENSIONES

* A: Ancho H: Alto L: Largo

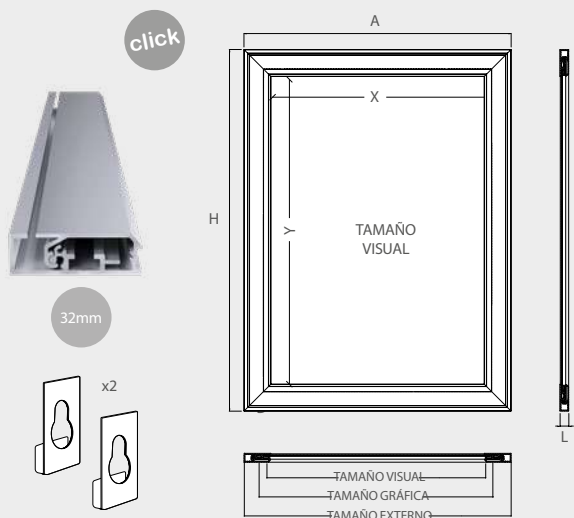

INFORMACIÓN

Marco de Aluminio Iscar Sistema Click presenta un elegante diseño de doble marco. Tiene un perfil de 32 mm de ancho que cuenta con sistema de cierre "Click" que permite cambiar de forma fácil la gráfica. El Marco de Aluminio Iscar se puede montar en formato vertical u horizontal. Incluye perchas para montaje. Este marco está disponible en varios formatos de gráfica y diferentes perfiles. Es perfecto para restaurantes, bares, tiendas minoristas, centros comerciales, teatros, aeropuertos, hospitales, supermercados, hoteles...

ISCAR



SOLICITE
PRESUPUESTO
CASHDISPLAY.COM

SOLICITAR
PRESUPUESTO

* A: Ancho H: Alto L: Largo

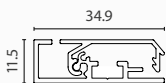
Ref.	Tamaño de Gráfica	Visual (X-Y)	Externo (AxHxL)	Perfil	CANTIDAD	PESO NETO	PESO BTUTO	VOLUMEN	TAMAÑO (AxHxL)
13635	A3	278.2x401	346x471x11.5		1	1.04kg	1.19kg	0.0044	485x365x25
13636	A2	401x575	471x645x11.5		1	1.52kg	1.78kg	0.0080	660x485x25
13637	A1	575x822	645x892x11.5		1	2.34kg	2.78kg	0.0149	905x660x25
13638	500x700mm	461x681	551x751x11.5		1	1.87kg	2.20kg	0.0108	765x665x25
13639	700x1000mm	681x981	751x1051x11.5		1	2.95kg	3.54kg	0.0204	1065x765x25

DETALLES DEL PRODUCTO



COLORES ADICIONALES BAJO PEDIDO

El marco Click de aluminio Trujillo está disponible en más colores bajo pedido*.



INFORMACIÓN

* A: Ancho H: Alto L: Largo *mm

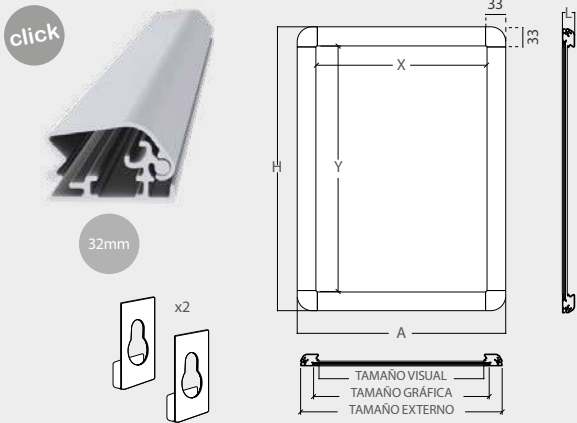

Marco de Aluminio Trujillo Sistema Click presenta un diseño con esquinas redondeadas. Tiene un perfil de 32 mm de ancho que cuenta con sistema de cierre "Click" que permite cambiar de forma fácil la gráfica. El Marco de Aluminio Trujillo se puede montar en formato vertical u horizontal. Incluye perchas para montaje.















TRUJILLO



SOLICITE
PRESUPUESTO
CASHDISPLAY.COM

SOLICITAR
PRESUPUESTO

* A: Ancho H: Alto L: Largo

Ref.	Tamaño de Gráfica	Visual (X-Y)	Externo (AxHxL)	Perfil	CANTIDAD	PESO NETO	PESO BRUTO	VOLUMEN	TAMAÑO (AxHxL)
10130	 	A4	194x281	257x344x20.3	1	0.6kg	0.75	0.0039	360x275x40
10131	 	A3	278x402	344x468x20.3	1	1kg	1.2kg	0.0061	365x480x35
10132	 	A2	402x575	468x641x20.3	1	1.65kg	2.15kg	0.0127	485x655x40
10133	 	A1	575x822	641x888x20.3	1	2.4kg	3.2kg	0.0235	660x890x40
10134	 	A0	822x1170	888x1236x20.3	1	4.4kg	5.45kg	0.0430	1250x905x38
10135	 	500x700	481x681	547x747x20.3	1	1.95kg	2.4kg	0.0104	560x745x25
10136	 	700x1000	681x981	747x1047x20.3	1	3.25kg	4kg	0.0323	765x1055x40



DETALLES DEL PRODUCTO



DIMENSIONES

* A: Ancho H: Alto L: Largo

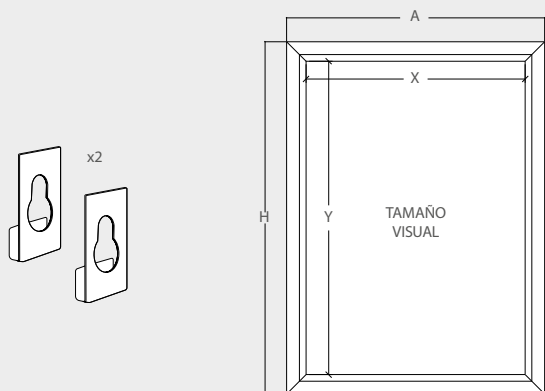

INFORMACIÓN

El marco Lublin de aluminio tiene un perfil abierto en uno de sus lados. El cambio de gráfica es muy sencillo, se debe deslizar la gráfica por ese perfil abierto y en pocos segundos tendrá de nuevo el cambio realizado. Marco de aluminio Lublin sistema click presenta un elegante diseño de doble marco. Los tamaños de marco A4 y A3 tiene un perfil de 15mm y los tamaños A2 y A1 tienen un perfil de 25mm. La gráfica se inserta deslizándola por uno de los lados. El Marco de Aluminio Lublin se puede montar en formato vertical u horizontal.





LUBLIN



SOLICITE
PRESUPUESTO
CASHDISPLAY.COM

SOLICITAR
PRESUPUESTO

* A: Ancho H: Alto L: Largo

Ref.	Tamaño de Gráfica	Visual (X-Y)	Externo (AxHxL)	Perfil	CANTIDAD	PESO NETO	PESO BRUTO	VOLUMEN	TAMAÑO (AxHxL)
10594	A4	203x288	233x318x11		1	0.3kg	0.4kg	0.0020	325x245x25
10593	A3	290x411	320x441x11		1	0.5kg	0.65kg	0.0037	450x332x25
10588	A2	454x626	404x576x15		1	1kg	1.3kg	0.0074	633x466x25
10587	A1	628x872	578x822x15		1	1.7kg	2.25kg	0.0135	880x640x24

DETALLES DEL PRODUCTO



DIMENSIONES

* A: Ancho H: Alto L: Largo

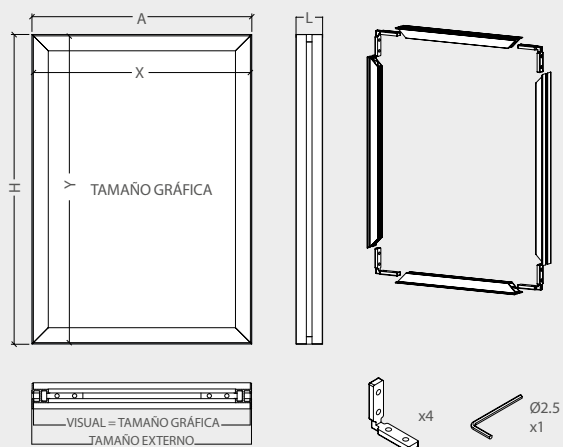

INFORMACIÓN

* Ancho H: Alto L: Largo

El Marco de Aluminio Tarnow presenta un diseño elegante con acabado negro o gris. Diseñado para ser utilizado con gráficos de foam de máximo 5mm. Se puede montar verticalmente u horizontalmente y actualizar la gráfica en foam es simple y rápido. Este marco está disponible en varios formatos de gráfica. Es perfecto para restaurantes, bares, tiendas minoristas, centros comerciales, teatros, aeropuertos, hospitales, oficinas, supermercados, hoteles...







TARNOW



SOLICITE
PRESUPUESTO
CASHDISPLAY.COM

SOLICITAR
PRESUPUESTO

* A: Ancho H: Alto L: Largo

Ref.	Tamaño de Gráfica	Visual (X-Y)	Externo (AxHxL)	Perfil	CANTIDAD	PESO NETO	PESO BRUTO	VOLUMEN	TAMAÑO (AxHxL)
13628		A4	297x210	213x300x25.3	1	0.34kg	0.42kg	0.0007	360x32x62
13629		A3	420x297	300x423x25.3	1	0.45kg	0.58kg	0.0010	480x32x62
13630		A2	594x420	423x597x25.3	1	0.59kg	0.82kg	0.0013	655x32x62
13631		A1	841x594	597x844x25.3	1	0.80kg	1.21kg	0.0018	905x32x62
13632		A0	1189x841	844x1192x25.3	1	1.10kg	1.89kg	0.0025	1250x32x62
13633		500x700	500x700	503x703x25.3	1	0.69kg	1.01kg	0.0015	760x32x62
13634		700x1000	700x1000	703x1003x25.3	1	0.93kg	1.5kg	0.0021	1060x32x62

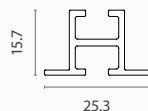

DETALLES DEL PRODUCTO



TORONTO
MARCO LUMINOSO PERFIL 25mm



DIMENSIONES

* A: Ancho H: Alto L: Largo * mm

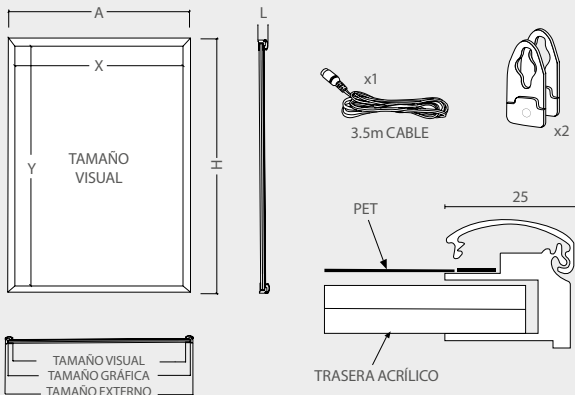

INFORMACIÓN

Este marco luminoso de una cara, con un espesor de 18mm, es una opción ideal para una gran variedad de usos interiores. Ofrece una gran iluminación gracias a la trasera de acrílico especialmente tratada para una iluminación homogénea. Conseguirá la atención de los consumidores fácilmente en cualquier parte. Todas las unidades han pasado el test CE/UL PAT y tienen certificados de calidad. Contiene un cable de 3,5 metros de largo y toma de corriente europea.

HAZ
PARA COMPRAR

25mm

* A: Ancho H: Alto L: Largo

Ref.	Tamaño Gráfica	Visual (X-Y)	Externo (AxHxL)	Iluminación	CANTIDAD	PESO NETO	PESO BRUTO	VOLUMEN	TAMAÑO (AxHxL)
13959-A4	A4	189x276	240x327x18	3000-3300 LUX	1	1kg	1.20kg	0.005	420x46x260
13959-A3	A3	276x399	327x450x18	2800-3000 LUX	1	1.60kg	1.80kg	0.009	530x46x350
13959-A2	A2	399x573	450x624x18	2400-2700 LUX	1	2.40kg	2.83kg	0.016	720x46x470
13959-A1	A1	573x820	624x871x18	1900-2100 LUX	1	4.50kg	5kg	0.029	960x46x650
13959-A0	A0	820x1168	871x1219x18	1500-1800 LUX	1	8.20 kg	8.94kg	0.053	1290x46x890
13959-B2	B2	479x679	530x730x18	2100-2400 LUX	1	3.40kg	3.69kg	0.021	820x46x560
13959-B1	B1	679x979	730x1030x18	1700-2000 LUX	1	5.70kg	6.58kg	0.039	1110x46x760

DETALLES DEL PRODUCTO



DIMENSIONES

* A: Ancho H: Alto L: Largo * mm

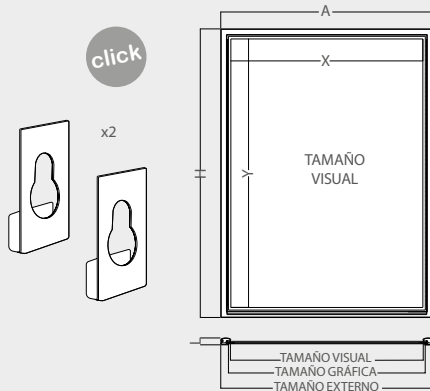

INFORMACIÓN

El Marco Luminoso Yucatan presenta un perfil fino y elegante gracias a la tecnología de iluminación LED. El marco en cada modelo tiene 17,8 mm de grosor, lo que le convierte en uno de los dispositivos más finos de comercialización actualmente disponibles. El Marco Yucatan incorpora diodos LEDs en los laterales del marco para evitar que aparezcan puntos "calientes" y "fríos" en los gráficos. El Marco Yucatan es ideal para montaje en pared y está disponible en diferentes formatos.

YUCATAN
MARCO LUMINOSO PERFIL 25mm



HAZ

PARA COMPRAR

YUCATAN

* A: Ancho H: Alto L: Largo

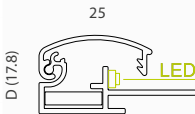
Ref.	Tamaño de Gráfica	Visual (X-Y)	Externo (AxHxL)	Perfil	CANTIDAD	PESO NETO	PESO BRUTO	VOLUMEN	TAMAÑO (AxHxL)
13207	A0	828x1176	880x1228x17.8		1	7.25kg	10.1kg	0.0737	910x1350x60
13208	A1	581x828	633x880x17.8		1	3.95kg	5.5kg	0.0398	660x1005x60
13209	A2	407x581	459x633x17.8		1	2.1kg	3.1kg	0.0222	490x755x60
13210	A3	284x407	336x459x17.8		1	1.3kg	1.95kg	0.0128	365x585x60
13295	500x700	487x686	539x738x17.8		1	2.85kg	4.1kg	0.0296	570x865x60
13296	700x1000	687x987	739x1039x17.8		1	5.3kg	7.3kg	0.0538	770x1165x60

* Otros tamaños disponibles bajo pedido.

DETALLES DEL PRODUCTO



DIMENSIONES

* A: Ancho H: Alto L: Largo * mm

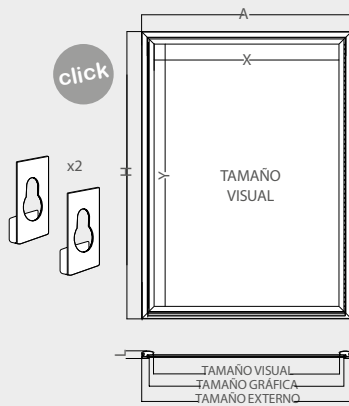

INFORMACIÓN

El Marco Luminoso Artega presenta un perfil con iluminación LED. El perfil es de 32 mm y el marco en cada modelo tiene 19.75 mm de grosor, lo que le convierte en uno de los dispositivos más finos de comercialización actualmente disponibles. El Marco Luminoso Artega incorpora diodos LEDs en los laterales del marco para evitar que aparezcan puntos "calientes" y "fríos" en los gráficos. El Marco Luminoso Artega es ideal para montaje en pared y está disponible en diferentes formatos. Incluye la cubierta antirreflejante.

ARTEGA

MARCO LUMINOSO PERFIL 32mm



SOLICITE
PRESUPUESTO
CASHDISPLAY.COM

SOLICITAR
PRESUPUESTO

* A: Ancho H: Alto L: Largo

Ref.	Tamaño de Gráfica	Visual (X-Y)	Externo (AxHxL)	Perfil	CANTIDAD	PESO NETO	PESO BRUTO	VOLUMEN	TAMAÑO (AxHxL)
13202	A0	815x1163	880x1228x19.75		1	7.25kg	10.1kg	0.0737	910x1350x60
13203	A1	568x815	633x880x19.75		1	3.95kg	5.5kg	0.0398	660x1005x60
13204	A2	394x568	459x633x19.75		1	2.1kg	3.1kg	0.0222	490x755x60
13205	A3	271x394	336x459x19.75		1	1.3kg	1.95kg	0.0128	365x585x60
13206	A4	184x271	249x336x19.75		1	0.8kg	1.2kg	0.0077	280x460x60
13293	500x700	474x673	539x738x19.75		1	2.85kg	4.1kg	0.0296	570x865x60
13294	700x1000	674x974	739x1039x19.75	1	5.3kg	7.3kg	0.0538	770x1165x60	

* Otros tamaños disponibles bajo pedido.

DETALLES DEL PRODUCTO



DIMENSIONES

* A: Ancho H: Alto L: Largo

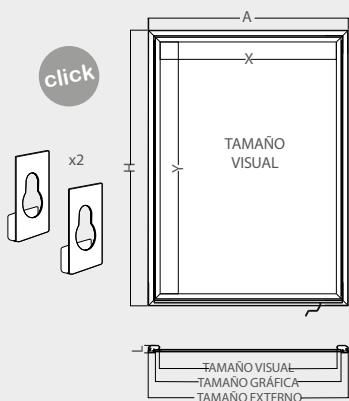

INFORMACIÓN

Marco Luminoso Campeche presenta un perfil con iluminación LED. El perfil es de 32 mm. La Caja de Luz con Marco Campeche incorpora diodos LEDs en los laterales del marco para evitar que aparezcan puntos "calientes" y "fríos" en los gráficos. El Marco Luminoso es ideal para montaje en pared y está disponible en diferentes formatos. Incluye cubierta antirreflejante.

CAMPECHE
MARCO LUMINOSO PERFIL 32mm



HAZ

PARA COMPRAR

* A: Ancho H: Alto L: Largo

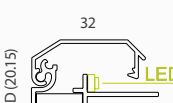
Ref.	Tamaño de Gráfica	Visual (X-Y)	Externo (AxHxL)	Perfil	CANTIDAD	PESO NETO	PESO BRUTO	VOLUMEN	TAMAÑO (AxHxL)
13217	A0	815x1163	880x1228x20.15		1	7.25kg	10.1kg	0.0737	910x1350x60
13218	A1	568x815	633x880x20.15		1	3.95kg	5.5kg	0.0398	660x1005x60
13219	A2	394x568	459x633x20.15		1	2.1kg	3.1kg	0.0222	490x755x60
13220	A3	271x394	336x459x20.15		1	1.3kg	1.95kg	0.0128	365x585x60
13291	500x700	474x673	539x738x20.15		1	2.85kg	4.1kg	0.0296	570x865x60
13292	700x1000	674x974	739x1039x20.15		1	5.3kg	7.3kg	0.0538	770x1165x60

* Otros tamaños disponibles bajo pedido.

DETALLES DEL PRODUCTO



DIMENSIONES

* A: Ancho H: Alto L: Largo

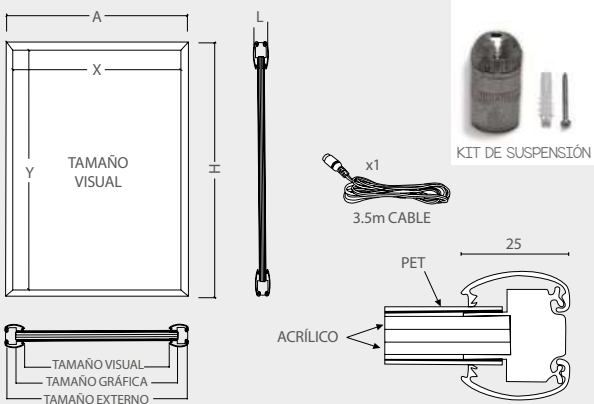

INFORMACIÓN

Este marco luminoso de doble cara, con un espesor de 30mm, es una opción ideal para una gran variedad de usos interiores. Ofrece una gran iluminación gracias a la trasera de acrílico especialmente tratada para una iluminación homogénea. Conseguirá la atención de los consumidores fácilmente en cualquier parte. Todas las unidades han pasado el test CE/UL PAT y tienen certificados de calidad. Contiene un cable de 3,5 metros de largo y toma de corriente europea.

HAMILTON
PERFIL 25mm



HAZ

PARA COMPRAR

KIT DE SUSPENSIÓN

*mm

13961	CANT	PESO NETO	PESO BRUTO	VOLUMEN	TAMAÑO (AxH)
Embalaje	1	0.98kg	1kg	0.001	52x70mm

25mm

* A: Ancho H: Alto L: Largo *mm

Ref.	Tamaño de Gráfica	Visual (X-Y)	Externo (AxHxL)	Iluminación	CANTIDAD	PESO NETO	PESO BRUTO	VOLUMEN	TAMAÑO (AxHxL)
13960-A4	A4	189x276	240x327x30	2800-3000 LUX	1	1.40kg	1.53kg	0.005	435x43x250
13960-A3	A3	276x399	327x450x30	2400-2600 LUX	1	2.20kg	2.39kg	0.008	540x43x350
13960-A2	A2	399x573	450x624x30	2100-2300 LUX	1	3.50kg	3.97kg	0.015	720x43x470
13960-A1	A1	573x820	624x871x30	1800-2000 LUX	1	7.20kg	7.41kg	0.027	960x43x650
13960-A0	A0	820x1168	871x1219x30	1200-1400 LUX	1	12.40 kg	13.68kg	0.049	1290x43x890
13960-B2	B2	479x679	530x730x30	2000-2200 LUX	1	4.9kg	5.17kg	0.019	815x43x545
13960-B1	B1	679x979	730x1030x30	1600-1800 LUX	1	9kg	10.13kg	0.036	1110x43x760

DETALLES DEL PRODUCTO



DIMENSIONES

* A: Ancho H: Alto L: Largo

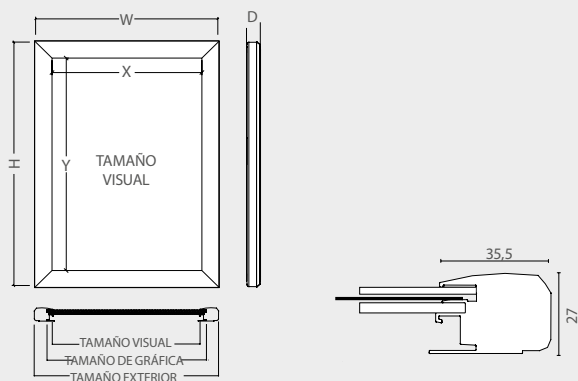

INFORMACIÓN

La Vitrina Universal para gráficas, es perfecta para exponer diferentes gráficas en restaurantes, oficinas, comunidades de vecinos, edificios públicos... El marco tiene una profundidad de 27mm, un perfil de aluminio de 35,5mm y una cerradura en el lateral. Idóneo para espacios públicos ya que se puede asegurar la gráfica con el cierre lateral. El cambio de gráficas es rápido y sencillo gracias a su ventana con bisagra y los clips que sujetan el póster.

VITRINA UNIVERSAL

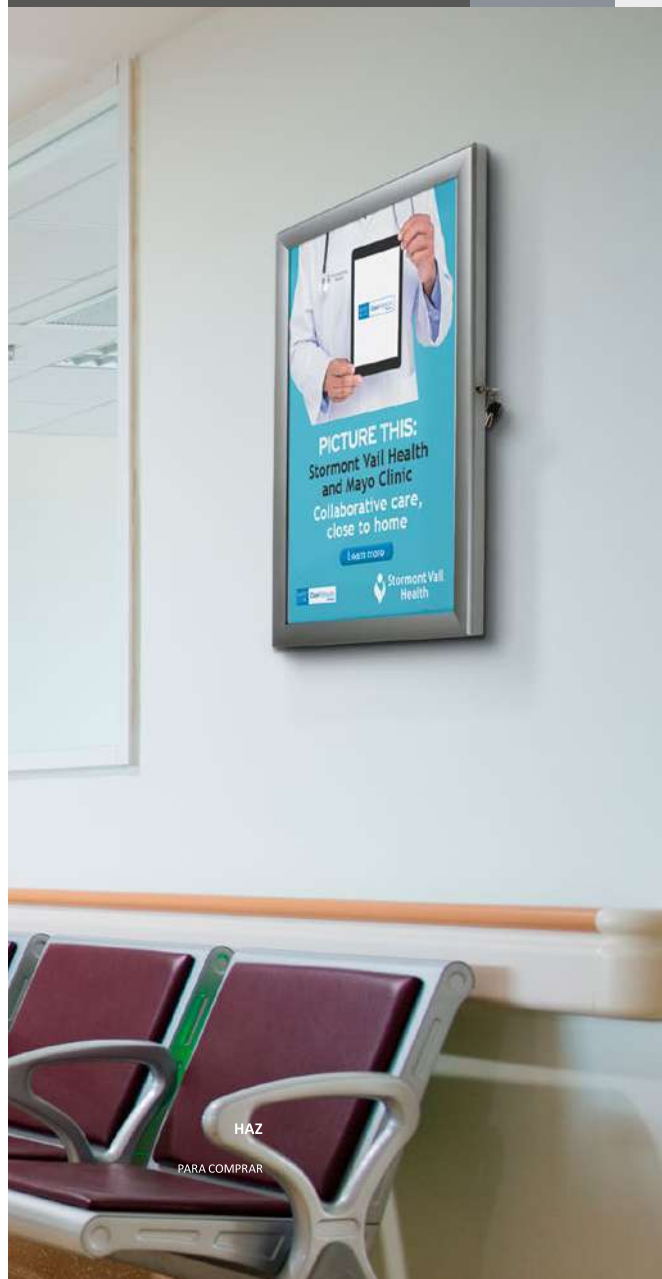

* A: Ancho H: Alto L: Largo *mm

Ref.	Tamaño de Gráfica	Visual (X-Y)	Externo (AxHxL)	Llave	CANTIDAD	PESO NETO	PESO BRUTO	VOLUMEN	TAMAÑO (AxHxL)
14191-A4	A4	196x283mm	267x354x27mm	1	1	1.75kg	2.55kg	0.005	290x395x46mm
14191-A3	A3	283x406mm	354x477x27mm	1	1	2.40kg	3.20kg	0.009	380x515x46mm
14191-A2	A2	406x580mm	477x651x27mm	1	1	3.40kg	4.20kg	0.016	500x700x46mm
14191-A1	A1	580x827mm	651x898x27mm	2	1	5.30kg	6.30kg	0.029	680x940x46mm
14191-A0	A0	827x1175mm	898x1246x27mm	2	1	8.60 kg	9.60kg	0.054	920x1280x46mm
14191-B2	B2	486x686mm	557x757x27mm	1	1	4.60kg	5.60kg	0.021	580x800x46mm
14191-B1	B1	686x986mm	757x1057x27mm	1	1	7.20kg	8.20kg	0.039	780x1100x46mm

DETALLES DEL PRODUCTO



FLORIDA
PERFIL 25mm

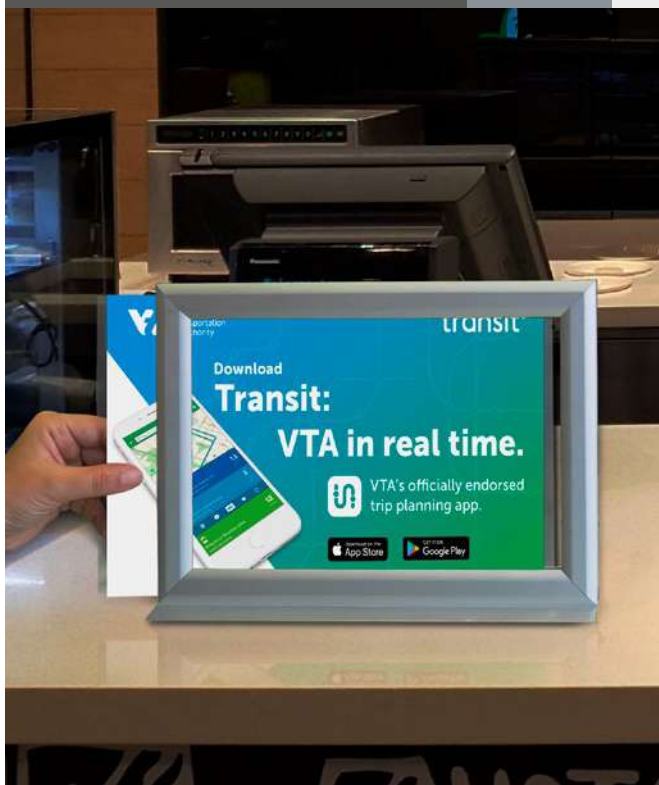

INFORMACIÓN

* A: Ancho H: Alto L: Largo *mm

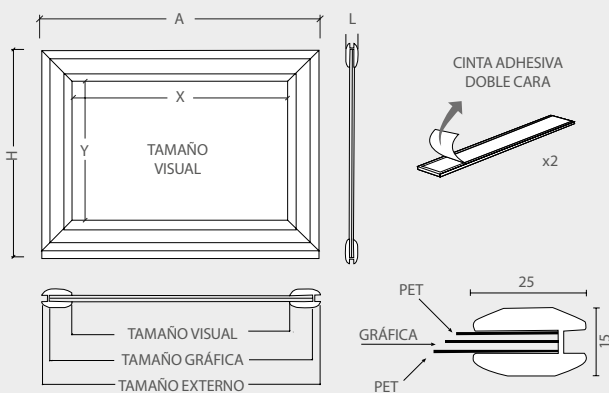

Se trata de un nuevo modelo de stand informativo de escritorio. El cambio de gráficas es sencillo y práctico gracias a su sistema de deslizamiento. Incluye 2 láminas protectoras y cinta de doble cara en la parte inferior. Disponible en formato horizontal. Es idóneo para ambientes exteriores con una goma para sellarlo en el borde abierto. Esta goma de sellado viene incluida en el pack.

25mm A4 A: Ancho H: Alto L: Largo *mm

13940-A4	CANTIDAD	PESO NETO	PESO BRUTO	VOLUMEN	TAMAÑO (AxHxL)
Embalaje	1	0.60kg	0.760kg	0.00608	260x360x65mm
		Visual (X-Y)	Externo (AxHxL)		Tamaño de Gráfica
Producto		261x174mm	311x229x15mm		A4/Horizontal

25mm A3 A: Ancho H: Alto L: Largo *mm

13940-A3	CANTIDAD	PESO NETO	PESO BRUTO	VOLUMEN	TAMAÑO (AxHxL)
Embalaje	1	1.10kg	1.204kg	0.01039	340x470x65mm
		Visual (X-Y)	Externo (AxHxL)		Tamaño de Gráfica
Producto		384x261mm	434x316x15mm		A3/Horizontal



HAZ

PARA COMPRAR

INFORMACIÓN

Pack de 2 Perfiles de 2000mm para Wall Banner fabricado en aluminio anodizado. El sistema Wall Banner debe componerse por una estructura construida con 4 perfiles de aluminio ligero anodizado plateado y una gama completa de accesorios para sostener un gran póster de lona. El sistema de banner de pared adopta un diseño simple para exhibir su anuncio o póster promocional. Fácil de montar. La pancarta se une mediante clips de suspensión a través de los ojales y se fija a la estructura de perfiles de aluminio, que permite un cambio simple y rápido del banner. Ideal para promocionar su negocio o para exhibiciones al aire libre.

PERFILES PARA WALL BANNER

DETALLES DEL PRODUCTO

DIMENSIONES *mm



REF 13483

REF 13484

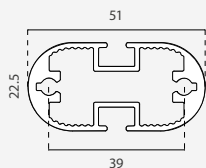

INFORMACIÓN

Perfil ligero fabricado en aluminio anodizado, disponible en 2 o 3m de longitud.

	CANTIDAD	PESO NETO	PESO BRUTO	VOLMEN	TAMAÑO
Embalaje	2	3.92kg	4.40kg	0.0115	75x75x2037mm
13484	Largo: 2000mm				x2 
	CANTIDAD	PESO NETO	PESO BRUTO	VOLMEN	TAMAÑO
Embalaje	4	11.77kg	12.80kg	0.048	145x110x3010mm
13483	Largo: 3000mm				x4 

SISTEMA WALL BANNER



SOPORTE ESQUINA PARA WALL BANNER

DETALLES DEL PRODUCTO

INFORMACIÓN *mm

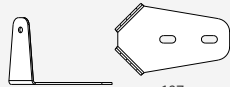

Fabricado en chapa de 2mm. Incluye los tornillos de fijación.

	CANTIDAD	PESO NETO	PESO BRUTO	VOLUMEN	TAMAÑO
Embalaje	4	0.52kg	0.67kg	0.0021	105x120x165mm
13485	x4 				

SOPORTE PARA WALL BANNER

DETALLES DEL PRODUCTO

INFORMACIÓN *mm

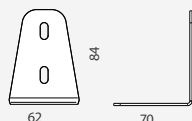

Fabricado en chapa de 2mm. Incluye los tornillos de fijación.

	CANTIDAD	PESO NETO	PESO BRUTO	VOLUMEN	TAMAÑO(AxHxL)
Embalaje	4	0.41kg	0.56kg	0.0021	105x120x165mm
13486	x4 				





CONECTOR DE ESQUINA PARA WALL BANNER

DETALLES DEL PRODUCTO INFORMACIÓN DIMENSIONES *mm

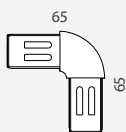

Conector de Esquina permite conectar perfiles de aluminio en las secciones de esquina. Está fabricado en policarbonato. Incluye los tornillos de fijación.



	CANTIDAD	PESO NETO	PESO BRUTO	VOLUMEN	TAMAÑO (AxHxL)
Embalaje	4	0.14kg	0.30kg	0.0021	105x120x165mm
13487	x4 				

PINZAS PARA LONAS

DETALLES DEL PRODUCTO INFORMACIÓN *mm



Permiten colgar las esquinas, perfectamente el banner de manteniéndolo en tensión.

16110	x40 				
-------	---	--	--	--	--

ANILLAS PARA WALL BANNER

DETALLES INFORMACIÓN DIMENSIONES *mm



Estas anillas permiten ajustar la gráfica a los perfiles wall banner.

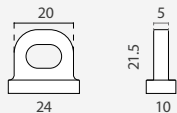

13334	x10 				
-------	---	--	--	--	--

SISTEMA WALL BANNER



HAZ
PARA COMPRAR

CONECTOR DE PERFILES PARA WALL BANNER

DETALLES INFORMACIÓN DIMENSIONES



Conector de perfiles para las secciones rectas de un Wall Banner. Fabricado en plástico ABS. Montaje fácil y sencillo.

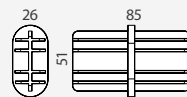

	CANTIDAD	PESO NETO	PESO BRUTO	VOLUMEN	TAMAÑO (AxHxL)
Embalaje	4	0.11kg	0.26kg	0.0021	105x120x165mm
13488	x4 				

DIMENSIONES *mm

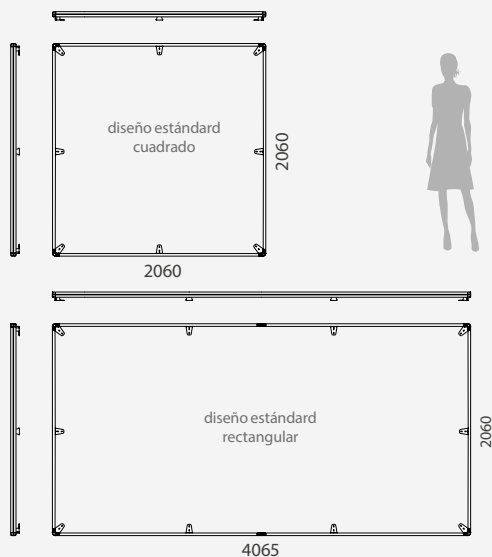

EJEMPLOS CONFIGURACIÓN STANDART



DETALLES



INFORMACIÓN

El Soporte para Tablet Con Marco Click tiene una doble funcionalidad, por un lado el soporte para tablet y por otro el marco de aluminio para la colocación de gráficas. Se trata de un tótem informativo muy completo. Formado por un poste de aluminio con carcasa para tablet y marco de aluminio con sistema click.

DIMENSIONES

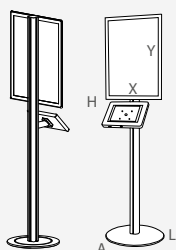

SOPORTE PARA TABLET



* A : Ancho H: Alto L: Largo

	CANT	P.N	P.B	VOLUMEN	Tamaño (AxHxL)
Embalaje	1	8.2kg	8.5kg	0.0097	440x440x50mm
	1	2.8kg	3.6kg	0.0123	80x80x1920mm
	1	1.85kg	2.1kg	0.0026	360x240x30mm
	1	0.2kg	0.32kg	0.0012	195x110x58mm
	1	1.3kg	1.7kg	0.0103	760x545x25mm
	Externo (AxHxL)		Marco (XxY)		
Producto	542x1921x481mm		500x700mm		



13876  Para tablets de: 9,7" y 10,5"

DETALLES



INFORMACIÓN

Soporte para Tablet de Pie disponible en color gris. Este soporte para tablet tiene un sistema antirrobo que mantiene el dispositivo bloqueado de forma segura por una llave para un uso público seguro. La carcasa gira fácilmente para una vista vertical o panorámica.

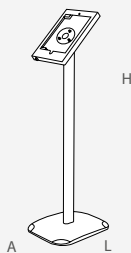

SOPORTE PARA TABLET METAL



* A : Ancho H: Alto L: Largo

	CANT	P.N	P.B	VOLUMEN	Tamaño (AxHxL)
Embalaje	1	1.65kg	1.76kg	0.0036	388x263x35mm
	1	0.75kg	0.95kg	0.0047	930x85x60mm
	1	1.85kg	2.1kg	0.0026	360x240x30mm
	Externo (AxHxL)				
Producto	303x988x328mm				



13877  Para tablets de: 9,7" or 10,5"

DETALLES DEL PRODUCTO



ACCESORIOS INCLUIDOS

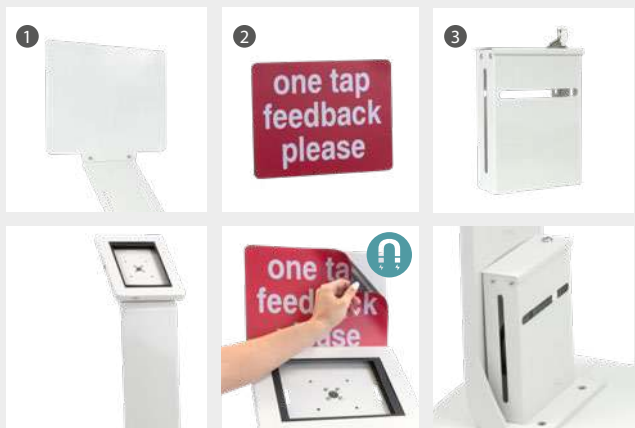

INFORMACIÓN

DIMENSIONES

*mm

Este soporte para tablet está fabricado en un metal robusto y pesado. Está disponible en color blanco y negro. Cuenta con un sistema antirrobo y unas almohadillas de espuma para proteger el suelo de rayaduras. El marco de la tablet puede girar hasta 360°. Es posible fijar una gráfica magnética a la frontal del stand. Incluye los siguientes accesorios: 1 Placa superior 2 placa magnética para la gráfica 3 caja para la fuente de alimentación.

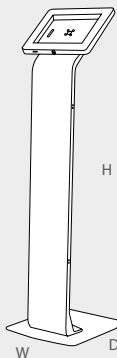

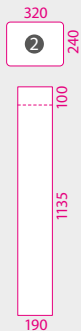

TAMAÑO GRÁFICA



* A : Ancho H: Alto L: Largo

	CANTIDAD	PESO NETO	PESO BRUTO	VOLUMEN	TAMAÑO(AxHxL)
Embalaje	1	15kg	16kg	0.0859	310x1260x220mm
		Externo (AxHxL)			
Producto		340x1280x390mm			

13858-1  Apto para tablets de: 9.7"

13858-2  Apto para tablets de: 9.7"

SOPORTE PARA TABLET DE PIE 360°



HAZ

PARA COMPRAR

* Las tablet no están incluidos.

DETALLES DEL PRODUCTO



INFORMACIÓN

Este soporte está disponible en color blanco o negro. El Soporte para Tablet de Mesa y Suelo tiene un sistema antirrobo que mantiene el dispositivo bloqueado de forma segura. Además, este soporte para tablet permite una visualización vertical u horizontal de la tablet.



DIMENSIONES

* A : Ancho H: Alto L: Largo

	CANTIDAD	PESO NETO	PESO BRUTO	VOLUMEN	TAMAÑO (AxHxL)
Embalaje	1	7kg	8kg	0.041	890x420x110mm
	Externo (AxHxL)				
Producto	300x1190x380mm				
13855-1		Apto para tablets de: 9.7" o 10.5"			
13855-2		Apto para tablets de: 9.7" o 10.5"			

SOPORTE PARA TABLET DE PIE

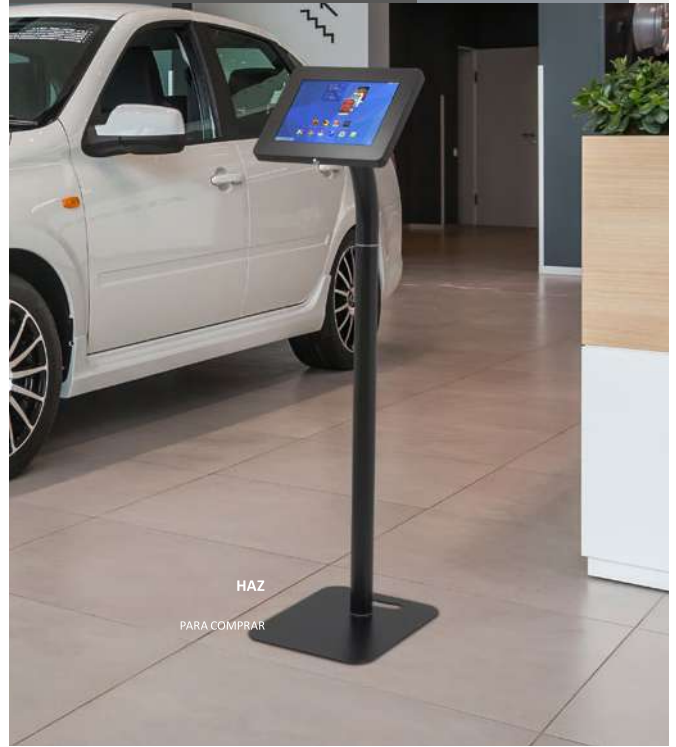

HAZ

[PARA COMPRAR](#)

DETALLES DEL PRODUCTO

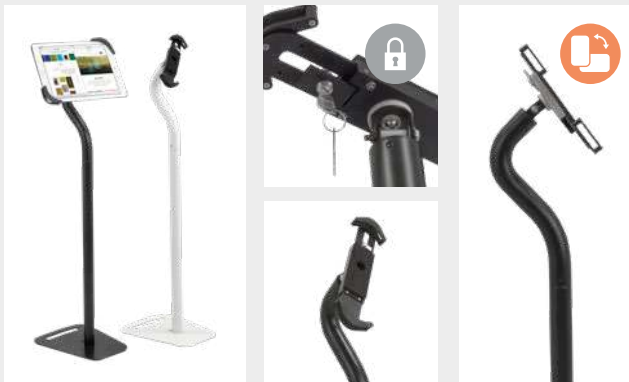

INFORMACIÓN

Soporte para Tablet de Pie 360° destaca por su diseño de cuello de cisne. Este soporte para tablet está disponible en dos colores blanco o negro. Este soporte de tablet tiene un sistema antirrobo que mantiene el dispositivo bloqueado de forma segura por llave para un uso público seguro.

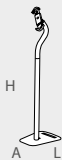

DIMENSIONES

* A : Ancho H: Alto L: Largo

	CANTIDAD	PESO NETO	PESO BRUTO	VOLUMEN	TAMAÑO (AxHxL)
Embalaje	1	6.25kg	7kg	0.041	890x420x110mm
	Externo (AxHxL)				
Producto	300x1190x380mm				
13856-1		Apto para tablets de 7.9" a 10.5"			
13856-2		Apto para tablets de 7.9" a 10.5"			

SOPORTE 360° PARA TABLET

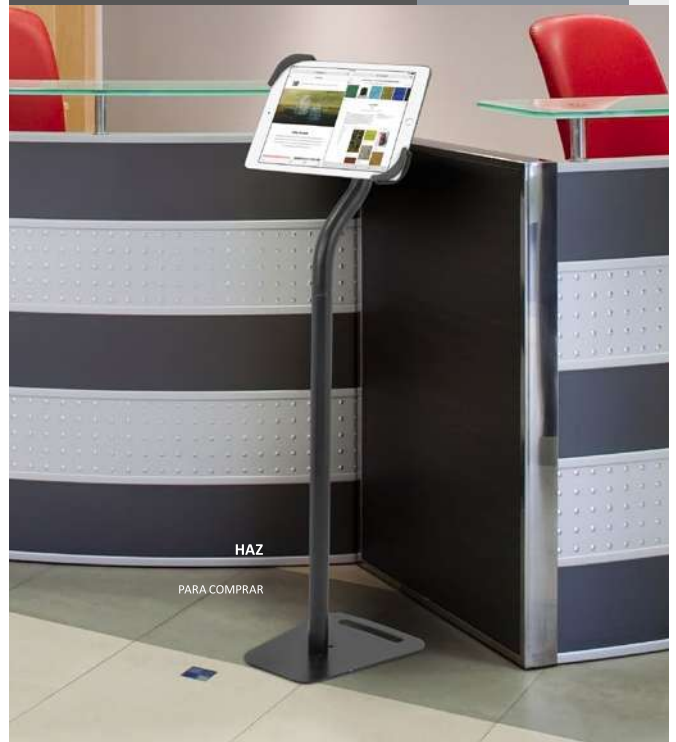

HAZ

[PARA COMPRAR](#)

DETALLES DEL PRODUCTO

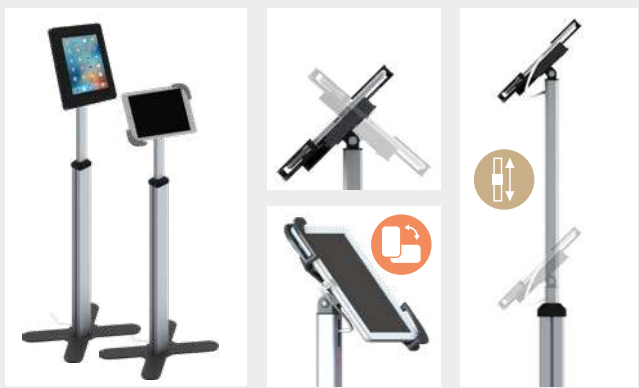

INFORMACIÓN

DIMENSIONES

Soporte para Tablet de Pie Ajustable en Altura bicolor. Este soporte para tablet tiene un sistema de poste telescópico que permite ajustar la altura de la tablet. Además cuenta con un sistema antirrobo que mantiene el dispositivo bloqueado de forma segura por una llave para un uso público seguro.

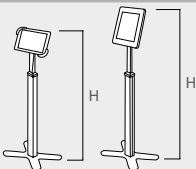

* A : Ancho H: Alto L: Largo

	CANTIDAD	PESO NETO	PESO BRUTO	VOLUMEN	TAMAÑO (AxHxL)
Embalaje	1	6.25kg	7kg	0.041	890x420x110
		Alto (H)			
Producto	800-1300				
13868	Soporte para tablet ± 7.9" to 10.5"				
13869	Carcasa metálica para tablets ± 9.7" or 10.5"				

SOPORTE PARA TABLET DE PIE AJUSTABLE



DETALLES DEL PRODUCTO



INFORMACIÓN

DIMENSIONES * mm

Soporte para Tablet de Mesa Acrílico con base de aluminio. Este soporte para tablet tiene la opción de girarse para la visualización vertical u horizontal. El Soporte para Tablet de sobremesa tiene una gran estabilidad y almohadillas de espuma para un mejor agarre de la tablet. Este soporte para tablet de sobremesa está disponible en color blanco y negro.



* A: Ancho H: Alto L: Largo

	CANTIDAD	PESO NETO	PESO BRUTO	VOLUMEN	TAMAÑO (AxHxL)
Embalaje	1	1.75kg	1.92kg	0.0201	340x200x295mm
		Externo (AxHxL)			
Producto	210x300x150mm				
13851-1		Apto para tablets 9.7" or 10.5"			
13851-2		Apto para tablets 9.7" or 10.5"			

SOPORTE PARA TABLET DE MESA

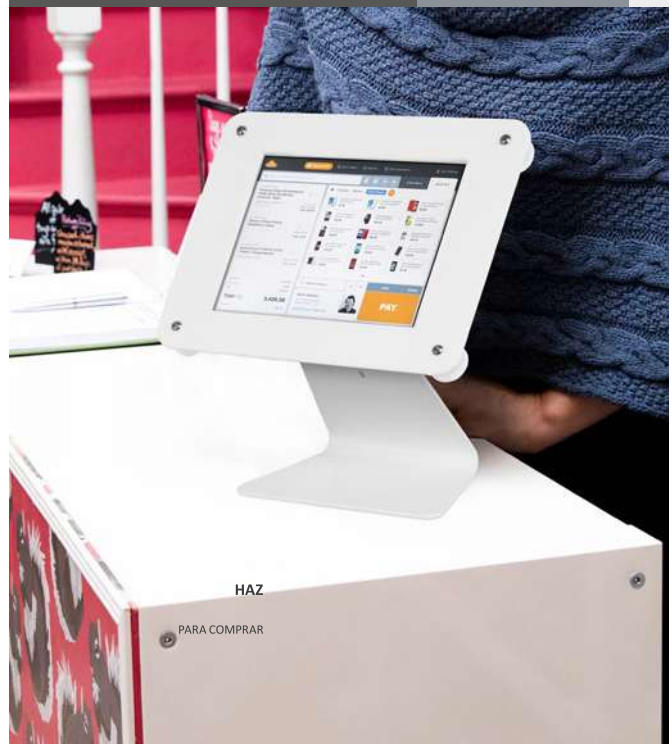

*Las tablets no están incluidos.

DETALLES DEL PRODUCTO



INFORMACIÓN

DIMENSIONES * mm

Este soporte para tablet está fabricado en acero. El interior de la carcasa del soporte para tablets incluye almohadillas de espuma para ajustar la tablet y evitar que se mueva y se dañe. Este soporte para tablet de sobremesa puede configurarse para visualizarse de forma horizontal o vertical. Incluye cerradura antirrobo. El Soporte para Tablet Metálico está disponible en color blanco y negro.

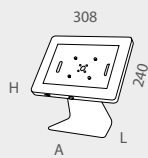

* A: Ancho H: Alto L: Largo

	CANTIDAD	PESO NETO	PESO BRUTO	VOLUMEN	TAMAÑO (AxHxL)
Embalaje	1	1.75kg	1.92kg	0.0201	340x200x295mm
	Externo (AxHxL)				
Producto	5210x310x150mm				
13852-1		Apto para tablets de 9.7" o 10.5"			
13852-2		Apto para tablets de 9.7" o 10.5"			

SOPORTE PARA TABLET CON CARCASA



HAZ

PARA COMPRAR

DETALLES DEL PRODUCTO



INFORMACIÓN

DIMENSIONES * mm

Soporte Universal para Tablet de Sobremesa y base en forma de Z abierta. Este soporte para tablet de sobremesa puede configurarse para visualizarse de forma horizontal o vertical. Incluye cerradura antirrobo y puede fijarse a la mesa. El Soporte para Tablet de sobremesa está disponible en color blanco y negro.

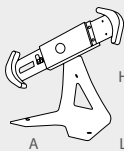

* A: Ancho H: Alto L: Largo

	CANTIDAD	PESO NETO	PESO BRUTO	VOLUMEN	TAMAÑO (AxHxL)
Embalaje	1	1.24kg	1.57kg	0.0200	330x170x290mm
	Externo (AxHxL)				
Producto	325x295x150mm				
13865-1		Apto para tablets 7.9" o 10.5"			
13865-2		Apto para tablets 7.9" o 10.5"			

SOPORTE UNIVERSAL DE SOBREMESA FORMA "Z"

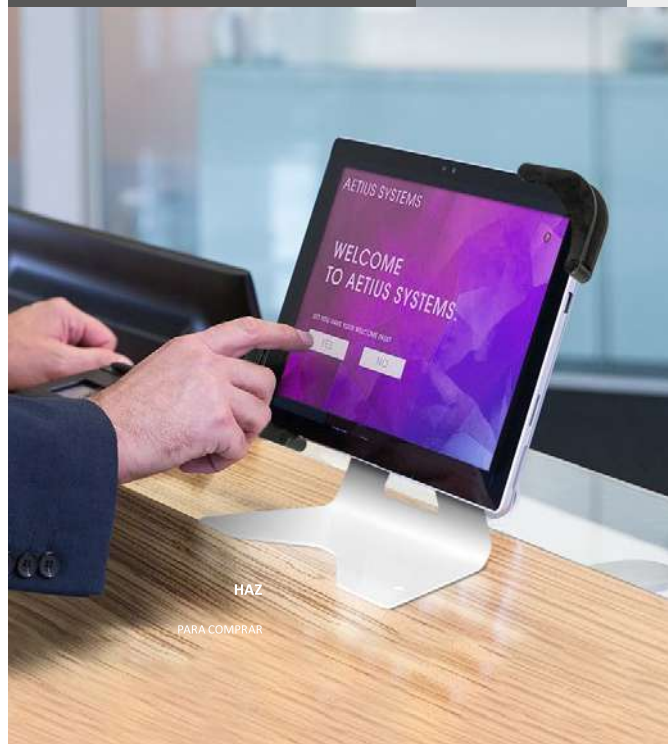

HAZ

PARA COMPRAR

*Las tablets no están incluidos.

DETALLES DEL PRODUCTO

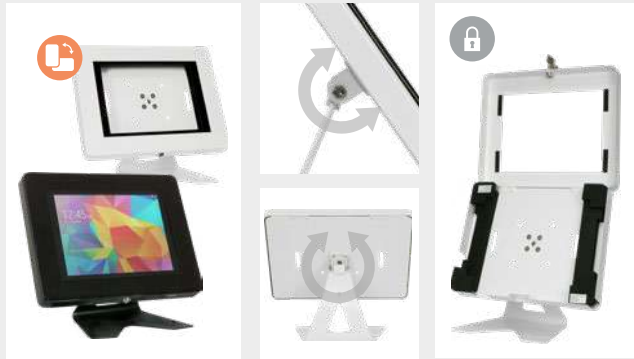

INFORMACIÓN

DIMENSIONES * mm

Soporte para Tablet de Mesa con Carcasa Metálica y base en forma de Z abierta. Este soporte para tablet está fabricado en acero. El interior de la carcasa del soporte para tablets incluye almohadillas de espuma para ajustar la tablet y evitar que se mueva y se dañe.

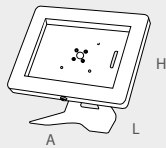

* A: Ancho H: Alto L: Largo

	CANTIDAD	PESO NETO	PESO BRUTO	VOLUMEN	TAMAÑO (AxHxL)
Embalaje	1	2.08kg	2.41kg	0.0200	330x170x280mm
		Externo (AxHxL)			
Producto		310x270x180mm			
13859-1					Apto para tablets 9.7" o 10.5"
13859-2					Apto para tablets 9.7" o 10.5"

SOPORTE PARA TABLET CON CARCASA

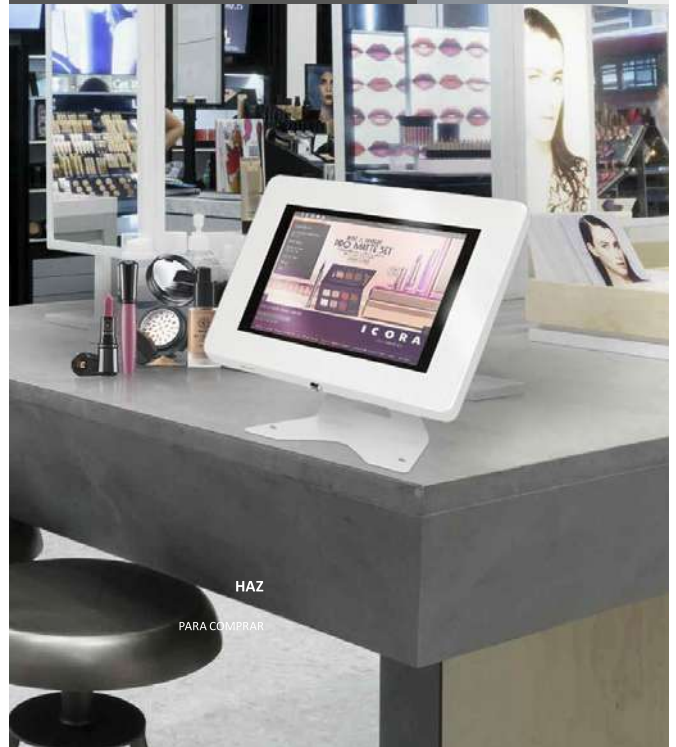

HAZ

PARA COMPRAR

DETALLES DEL PRODUCTO



INFORMACIÓN

DIMENSIONES * mm

Soporte para Tablet Metálico Flexible con base de aluminio. Este soporte para tablet dispone de una base flexible que permite que pueda instalarse en la pared o en sobremesa. La carcasa del soporte para tablet incluye cerradura y al igual que la base está fabricada en metal. Este soporte para tablet tiene la opción de girarse para la visualización vertical u horizontal.

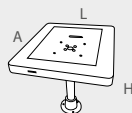

* A: Ancho H: Alto L: Largo

	CANTIDAD	PESO NETO	PESO BRUTO	VOLUMEN	TAMAÑO (AxHxL)
Embalaje	1	1.33kg	1.83kg	0.0113	350x280x115mm
		Externo (AxHxL)			
Producto		310x250x240mm			
13854-1					Apto para tablets 9.7" o 10.5"
13854-2					Apto para tablets 9.7" o 10.5"

SOPORTE PARA TABLET FLEXIBLE



HAZ

PARA COMPRAR

*Las tablets no están incluidos.

DETALLES DEL PRODUCTO

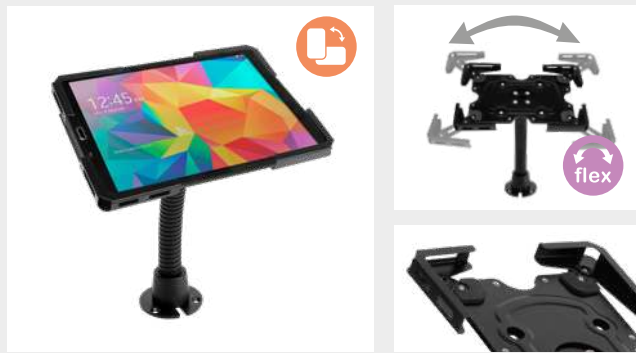

INFORMACIÓN

Este Soporte para Tablet Metálico dispone de una base flexible que permite que pueda instalarse en la pared o en sobremesa. La carcasa del soporte para tablet al igual que la base está fabricada en metal. Este soporte para tablet tiene la opción de girarse para la visualización vertical u horizontal.

DIMENSIONES

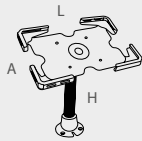

SOPORTE PARA TABLET FLEXIBLE



* A: Ancho H: Alto L: Largo

	CANTIDAD	PESO NETO	PESO BRUTO	VOLUMEN	TAMAÑO (AxHxL)
Embalaje	1	1.30kg	1.70kg	0.011	350x280x115mm
	Externo (AxHxL)				
Producto	165x240x310mm (min) / 225x240x235mm (max)				
13874-2	Apto para tablets 7.9-11" o 9.7-13"				

DETALLES DEL PRODUCTO



INFORMACIÓN

Soporte de tablet de escritorio con brazo articulado multi-dirección. Formado por un carcasa de metal con cerradura y agujero de seguridad Kensington que puede girarse 360°. Dispone de portacables integrado para mejorar el aspecto del soporte. Dispone de almohadillas de ajuste para la tablet.

DIMENSIONES * mm

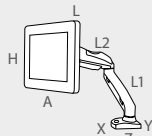

SOPORTE PARA TABLET CON BRAZO ARTICULADO



* A: Ancho H: Alto L: Largo

	CANTIDAD	PESO NETO	PESO BRUTO	VOLUMEN	TAMAÑO (AxHxL)
Embalaje	1	4.17kg	4.6kg	0.02	385x140x310mm
	Carcasa (AxHxL)		Base (XxYxZ)		Brazo (L1+L2)
Producto	310x240x25mm		91x105x45mm		250x340mm
13866-2	Apto para tablets 9.7" o 10.5"				

DETALLES DEL PRODUCTO



INFORMACIÓN

Soporte para tablet de montaje en pared o escritorio con amplio rango de movimiento gracias a su rótula multi-ángulo con mando de control. Cerraduras metálicas con llave y agujero Kensington para seguridad adicional. El soporte para tableta tiene almohadillas de espuma para un mejor agarre y para evitar arañazos.

DIMENSIONES * mm

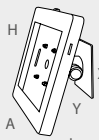

SOPORTE PARA TABLET DE PARED O SOBREMESA



* A: Ancho H: Alto L: Largo

	CANTIDAD	PESO NETO	PESO BRUTO	VOLUMEN	TAMAÑO (AxHxL)
Embalaje	1	1.67kg	1.92kg	0.01	330x120x280mm
	Externo (AxHxL)		Base(XxY)		
Producto	310x240x107mm		120x120mm		
13867-2	Apto para tablets 9.7" o 10.5"				

*Las tablets no están incluidos.

DETALLES DEL PRODUCTO



INFORMACIÓN

DIMENSIONES

*mm

El Atril Expositor Informativo de Pie Sligo cuenta con una superficie metálica de lectura de tamaño A4 doble con carpeta de anillas. El expositor informativo Sligo es ideal para mostrar menús en las entradas de los restaurantes, catálogos en tiendas o presentaciones en los auditorios.

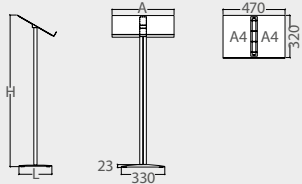

*A: Ancho H: Alto L: Largo

	CANTIDAD	PESO NETO	PESO BRUTO	VOLUMEN	TAMAÑO (AxHxL)
Embalaje	1	4.3kg	4.7kg	0.0107	330x500x65mm
	1	1.15kg	1.3kg	0.0028	40x1070x65mm
	Externo (AxHxL)				
Producto	470x1147x250mm				
10984	Formato: A4 (x2)				



SLIGO EXPOSITOR METÁLICO

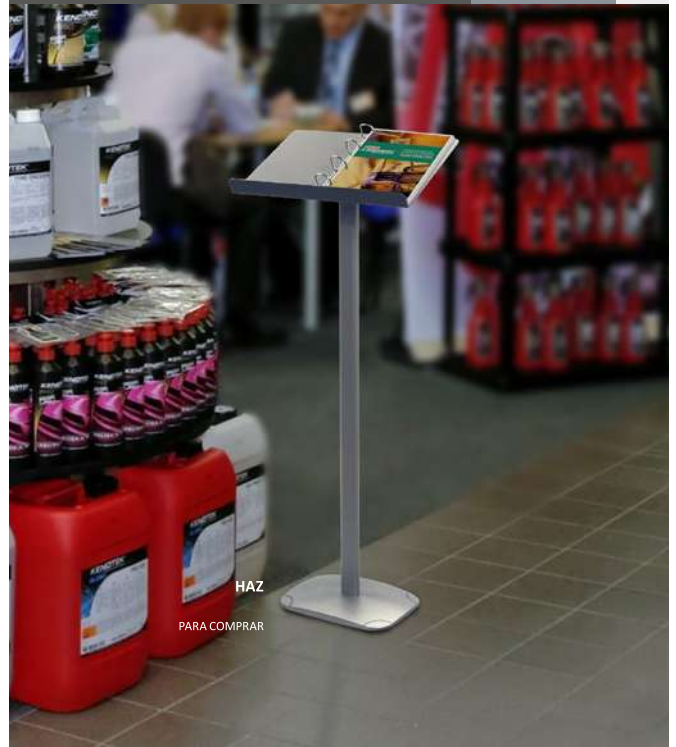

DETALLES DEL PRODUCTO



INFORMACIÓN

DIMENSIONES

*mm

El Atril Expositor Informativo de Pie Sligo Acrílico cuenta con una superficie metálica de lectura de tamaño A4 doble con carpeta de anillas. El expositor informativo Sligo es ideal para mostrar menús en las entradas de los restaurantes, catálogos en tiendas o presentaciones en los auditorios.

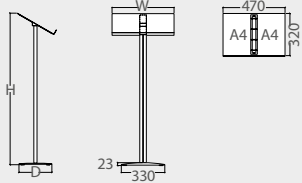

*A: Ancho H: Alto L: Largo

	CANTIDAD	PESO NETO	PESO BRUTO	VOLUMEN	TAMAÑO (AxHxL)
Embalaje	1	2.75kg	3kg	0.0107	330x500x65mm
	1	1.15kg	1.3kg	0.0028	40x1070x65mm
	Externo (AxHxL)				
Producto	470x1147x250mm				
10983	Formato: A4 (x2)				



SLIGO EXPOSITOR ACRÍLICO



DETALLES DEL PRODUCTO

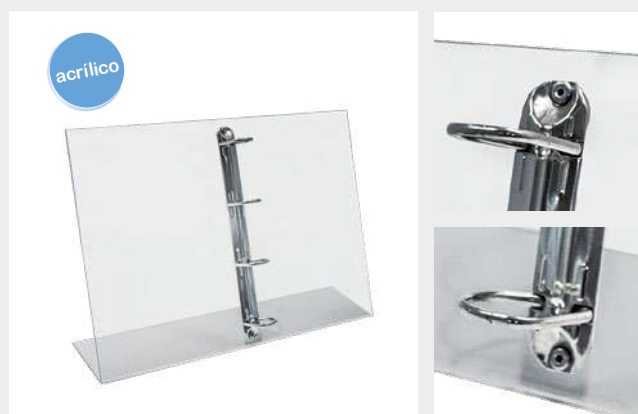

INFORMACIÓN

DIMENSIONES * mm

El Expositor Informativo de Sobremesa Acrílico para catálogos. Está fabricado en acrílico transparente y cuenta con 3mm de espesor. Además, incorpora una carpeta con 4 anillas con sistema de pinzado para la sujeción segura del catálogo. Este soporte publicitario gracias a su material acrílico transparente, consigue una estética de gran calidad.

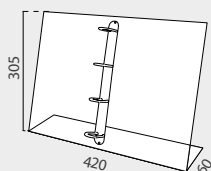

TAMAÑO

ESPESOR

13043

A4 + A4

3mm

x2 

EXPOSITOR INFORMATIVO
ACRÍLICO DE SOBREMESA



PARA COMPRAR

STAND DETAILS

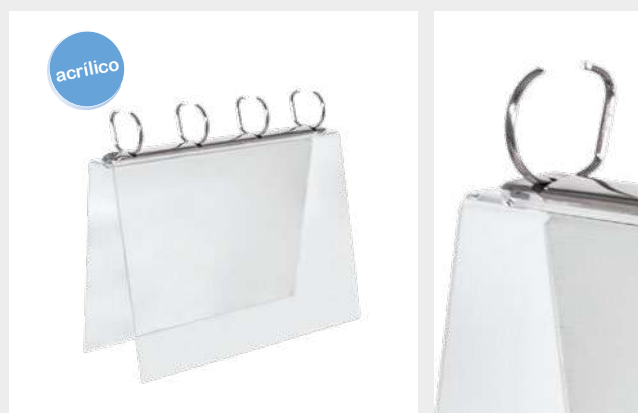

INFORMACIÓN

DIMENSIONES * mm

El Expositor Informativo de Sobremesa Acrílico con Anillas para gráficas. Está fabricado en acrílico transparente y cuenta con 3mm de espesor. Además, incorpora cuatro anillas superiores para sujetar las gráficas en formato panorámico. Este soporte publicitario gracias a su material acrílico transparente, consigue una estética de gran calidad.

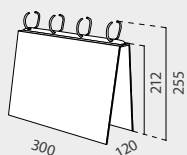

TAMAÑO

ESPESOR

13404

A4 + A4

3mm

x2 

EXPOSITOR ACRÍLICO
DE SOBREMESA CON ANILLAS



HAZ

PARA COMPRAR

DETALLES DEL PRODUCTO



INFORMACIÓN

DIMENSIONES

* mm

El Portagráficas de pie Neila es un elegante soporte fabricado en aluminio y acrílico con una base de metal que proporciona una gran estabilidad. El tamaño de la gráfica es de A5 y además incluye un dispensador de folletos de 1/3 de A4.

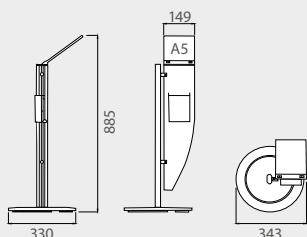

TAMAÑO

TAMAÑO DE GRÁFICA

FOLLETO

13675

343x885x330mm

A5

1/3 A4

x1 

NEILA



DETALLES DEL PRODUCTO



INFORMACIÓN

El atril de aluminio incluye una superficie de madera blanca de 19mm de espesor y cuenta con un tope de aluminio para apoyar libros o notas durante su uso. También cuenta con una vista de ángulo ajustable para la superficie de lectura. El poste y la base son de aluminio y ofrece un diseño moderno y una gran durabilidad.

*A: Ancho H: Alto L: Largo

	CANTIDAD	PESO NETO	PESO BRUTO	VOLUMEN	TAMAÑO(AxHxL)
13640	1	8.2kg	8.5kg	0.0097	440x440x50mm
	1	1.59kg	1.75kg	0.0067	80x80x1040mm
	1	3.95kg	4.7kg	0.0413	530x445x175mm
Externo (AxHxL)					
Producto	± 500x1135x420mm				

 x3

TARENTO ATRIL DE ALUMINIO



grosor 19mm
madera
blanca

Ref: 10571

Sistema poster de Alulon. Accesorio opcional. Vea capítulo de señalización.

DETALLES DEL PRODUCTO



PALERMO



DIMENSIONES

*A: Ancho H: Alto L: Largo * mm

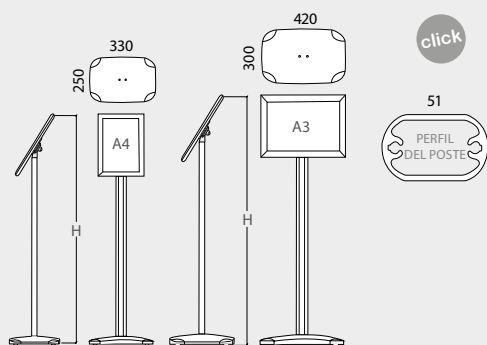

INFORMACIÓN

El Expositor Informativo de pie Palermo con marco click de 25mm está fabricado en aluminio. Se trata de un soporte para gráficas de pie que permite posiciones el marco de manera vertical u horizontal. El marco cuenta con sistema click por lo que el intercambio de la gráfica es rápido y sencillo.

Este porta menú de pie es ideal para vestíbulos de hoteles, entradas de restaurantes, concesionarios de automóviles.

A4 A: Ancho H: Alto L: Largo * mm

13953-A4	CANTIDAD	PESO NETO	PESO BRUTO	VOLUMEN	TAMAÑO (AxHxL)
Embalaje	1	3.2kg	3.4kg	0.01847	290x980x65mm
●	Visual (X-Y)	Externo (AxHxL)		Tamaño de Gráfica	
Producto	240x327mm	330x964-1000x250mm		A4	

A3 A: Ancho H: Alto L: Largo * mm

13953-A3	CANTIDAD	PESO NETO	PESO BRUTO	VOLUMEN	TAMAÑO (AxHxL)
Embalaje	1	5.0kg	6.0kg	0.02841	380x1150x65mm
●	Visual (X-Y)	Externo (AxHxL)		Tamaño de Gráfica	
Producto	327x450mm	420x1150-1200x300mm		A3	

A4 A: Ancho H: Alto L: Largo * mm

14209-A4	CANTIDAD	PESO NETO	PESO BRUTO	VOLUMEN	TAMAÑO (AxHxL)
Embalaje	1	3.2kg	3.4kg	0.01847	290x980x65mm
●	Visual (X-Y)	Externo (AxHxL)		Tamaño de Gráfica	
Producto	240x327mm	330x964-1000x250mm		A4	

A3 A: Ancho H: Alto L: Largo * mm

14209-A3	CANTIDAD	PESO NETO	PESO BRUTO	VOLUMEN	TAMAÑO (AxHxL)
Embalaje	1	5.0kg	6.0kg	0.02841	380x1150x65mm
●	Visual (X-Y)	Externo (AxHxL)		Tamaño de Gráfica	
Producto	327x450mm	420x1150-1200x300mm		A3	



HAZ

PARA COMPRAR

DETALLES DEL PRODUCTO



DIMENSIONES

*A: Ancho H: Alto L: Largo * mm

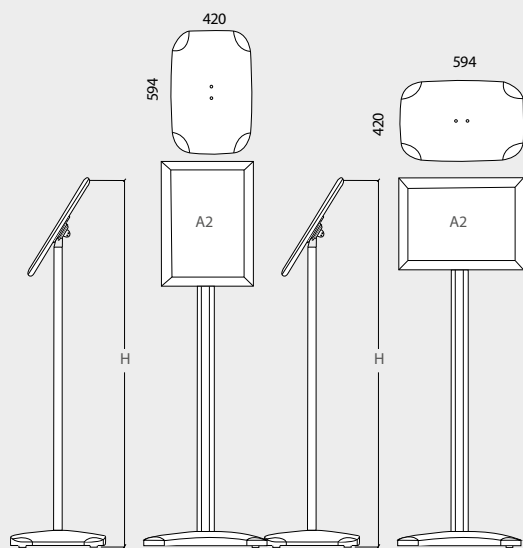

INFORMACIÓN

El Expositor Informativo de pie Palermo XL con marco click tamaño A2 está fabricado en aluminio. Se trata de un soporte para gráficas de pie que permite que posiciones el marco de manera vertical u horizontal. El marco cuenta con sistema click por lo que el intercambio de la gráfica es rápido y sencillo.

XL A: Ancho H: Alto L: Largo *mm

14211SR	CANTIDAD	PESO NETO	PESO BRUTO	VOLUMEN	TAMAÑO (AxHxL)
Embalaje	1	8.0kg	8.5kg	0.025	1100x55x480mm
Producto	Visual (X-Y)	Externo (AxHxL)		Tamaño de Gráfica A2	
	420x594mm	450x624mm		A2	

XL A: Ancho H: Alto L: Largo *mm

14211BK	CANTIDAD	PESO NETO	PESO BRUTO	VOLUMEN	TAMAÑO (AxHxL)
Embalaje	1	8.0kg	8.5kg	0.025	1100x55x480mm
Producto	Visual (X-Y)	Externo (AxHxL)		Tamaño de Gráfica A2	
	420x594mm	450x624mm		A2	

PALERMO XL



DETALLES DEL PRODUCTO



DIMENSIONES

*A: Ancho H: Alto L: Largo * mm

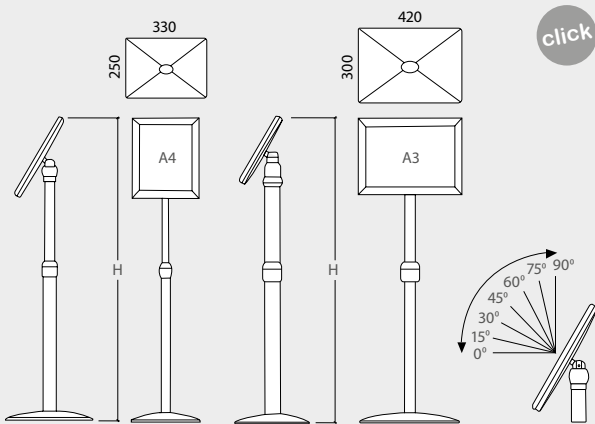

INFORMACIÓN

El Expositor Informativo Flexible Belley está fabricado en aluminio. Se trata de un soporte para gráficas de pie multifunción. Se puede configurar tanto la altura como la posición del marco. El marco cuenta con sistema click por lo que el intercambio de la gráfica es rápido y sencillo. Este porta menú flexible es ideal para vestíbulos de hoteles, entradas de restaurantes, concesionarios de automóviles.

A4					
	* A: Ancho	H: Alto	L: Largo	* mm	
13951-A4	CANTIDAD	PESO NETO	PESO BRUTO	VOLUMEN	TAMAÑO (AxHxL)
Embalaje	1	5kg	5.165kg	0.03082	285x1030x102mm
	H max. Horizontal	H min. Horizontal	H max. Vertical	H min. Vertical	
Producto	1205mm	865mm	1250mm	910mm	

A3					
	* A: Ancho	H: Alto	L: Largo	* mm	
13951-A3	CANTIDAD	PESO NETO	PESO BRUTO	VOLUMEN	TAMAÑO (AxHxL)
Embalaje	1	6kg	6.745kg	0.04133	365x1110x102mm
	H max. Horizontal	H min. Horizontal	H max. Vertical	H min. Vertical	
Producto	1250mm	910mm	1310mm	970mm	

BELLEY

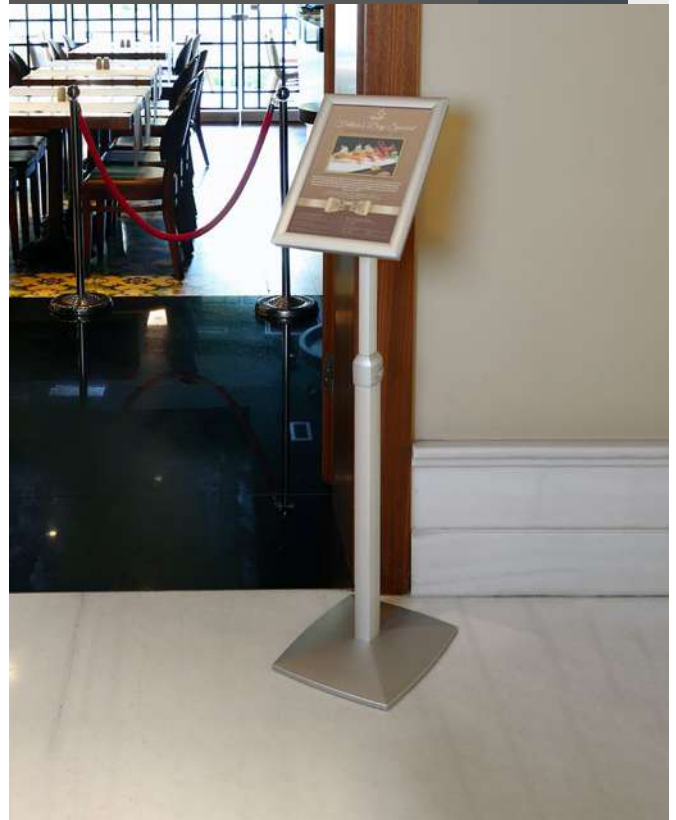

DETALLES DEL PRODUCTO



LAON



DIMENSIONES

*A: Ancho H: Alto L: Largo * mm

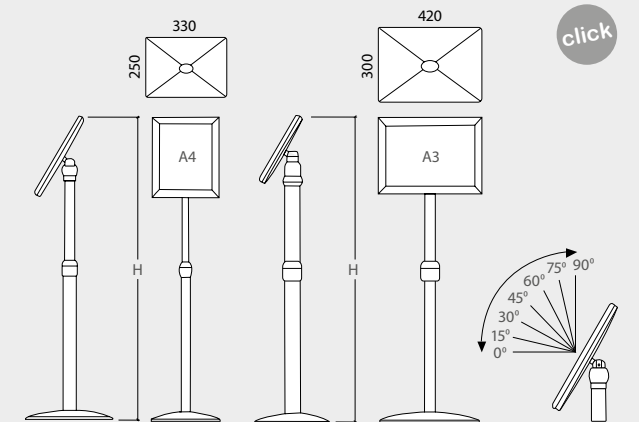

INFORMACIÓN

El Expositor Informativo Flexible con Luz LED Laon está fabricado en aluminio y dispone de luz LED homogénea. Se trata de un soporte para gráficas de pie multifunción. Se puede configurar tanto la altura como la posición del marco, bloqueando en la posición deseada cada uno de los reguladores. El marco cuenta con sistema click por lo que el intercambio de la gráfica es rápido y sencillo. El cable eléctrico tiene una longitud de 3,5 metros

Este porta menú flexible con LED es ideal para vestíbulos de hoteles, entradas de restaurantes, concesionarios de automóviles.

A4					
	* A:	H:	Alto:	L:	Largo:
13952-A4	CANTIDAD	PESO NETO	PESO BRUTO	VOLUMEN	TAMAÑO (AxHxL)
Embalaje	1	5.40kg	5.65kg	0.02994	285x1030x102mm
Producto	H max. Horizontal	H min. Horizontal	H max. Vertical	H min. Vertical	
	1205mm	865mm	1250mm	910mm	

A3					
	* A:	H:	Alto:	L:	Largo:
13952-A3	CANTIDAD	PESO NETO	PESO BRUTO	VOLUMEN	TAMAÑO (AxHxL)
Embalaje	1	6.7kg	7.2kg	0.04133	365x1110x102mm
Producto	H max. Horizontal	H min. Horizontal	H max. Vertical	H min. Vertical	
	1250mm	910mm	1310mm	970mm	



DETALLES DEL PRODUCTO



DIMENSIONES

* A: Ancho H: Alto L: Largo * mm

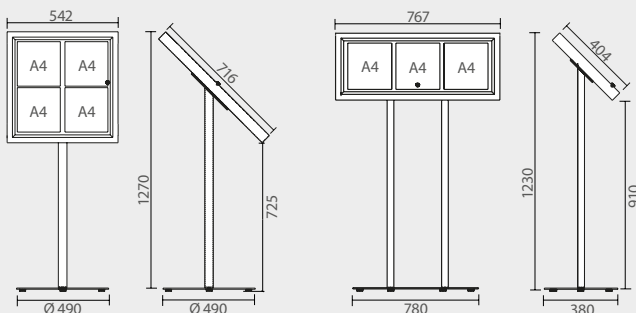

INFORMACIÓN

Este portamenú es perfecto para colocar en el exterior de un restaurante o cafetería para mostrar ofertas, menús, eventos, etc. Son versátiles y están hechos de acero duradero, idóneo para las condiciones del exterior. Su base de acero está cubierta de un material suave para proteger el suelo. Cambiar las gráficas del portamenú es muy simple, ya que están sujetas por imanes para mejorar su sujeción. Disponible en dos acabados de negro: brillo o mate.

3A4		* A: Ancho H: Alto L: Largo				* mm
14192-3A4	CANT	P.N	P.B	M3	Tamaño (AxHxL)	
Embalaje	1	21.8g	23.3kg	0.017	420x820x30mm	
	1				180x1170x60mm	
	1				440x880x8mm	
Capacidad		H				
Producto	3xA4		1230 / Horizontal			

4A4		* A: Ancho H: Alto L: Largo				* mm
14192-4A4	CANT	P.N	P.B	M3	Tamaño (AxHxL)	
Embalaje	1	23.6g	25.1kg	0.015	220x1120x70mm	
	1				580x720x80mm	
	1				610x70x8mm	
Capacidad		H				
Producto	4xA4		1205 / Horizontal			

IMANES		* A: Ancho H: Alto L: Largo				* mm
14193	CANT	P.N	P.B	M3	Tamaño (AxHxL)	
Embalaje	10	0.1g	0.3kg	0.060	50x50x30mm	

LIVORNO PORTA MENÚ RESTAURANTE



DETALLES DEL PRODUCTO



DIMENSIONES

* A: Ancho H: Alto L: Largo * mm

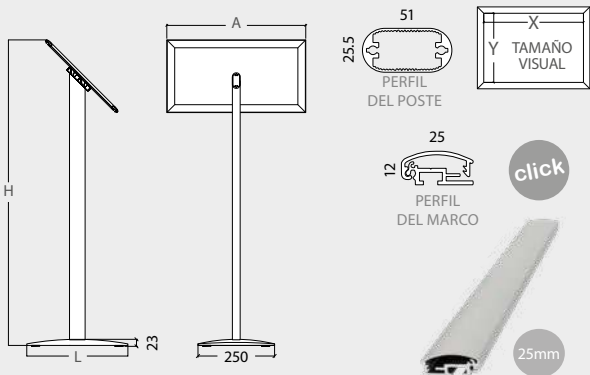

INFORMACIÓN

El Expositor Informativo Zafra está fabricado en aluminio y cuenta con una cubierta de protección antirreflejo para su marco. Los bordes del marco Zafra se abren rápidamente, lo que permite insertar rápida y fácilmente sus gráficos impresos. Además, cuenta con la opción de personalizar el gráfico interior. El expositor informativo Zafra es ideal para vestíbulos de hoteles, entradas de restaurantes, concesionarios de automóviles.

ZAFRA A3 * A: Ancho H: Alto L: Largo

	CANTIDAD	PESO NETO	PESO BRUTO	VOLUMEN	TAMAÑO (AxHxL)
Embalaje	1	0.75kg	0.95kg	0.0047	60x930x85mm
	1	1.65kg	1.76kg	0.0034	275x335x35mm
	1	0.65kg	0.85kg	0.0061	365x480x35mm
	Visual (X-Y)		Externo (AxHxL)		
Producto	400x277mm		453x998x330mm		



10159 Tamaño de Gráfica: A3

ZAFRA A4 * A: Ancho H: Alto L: Largo

	CANTIDAD	PESO NETO	PESO BRUTO	VOLUMEN	TAMAÑO (AxHxL)
Embalaje	1	0.75kg	0.95kg	0.0047	60x930x85mm
	1	1.65kg	1.76kg	0.0034	275x335x35mm
	1	0.45kg	0.55kg	0.0024	270x350x25mm
	Visual (X-Y)		Externo (AxHxL)		
Producto	190x278mm		311x960x330mm		



10158 Tamaño de Gráfica: A4

ZAFRA

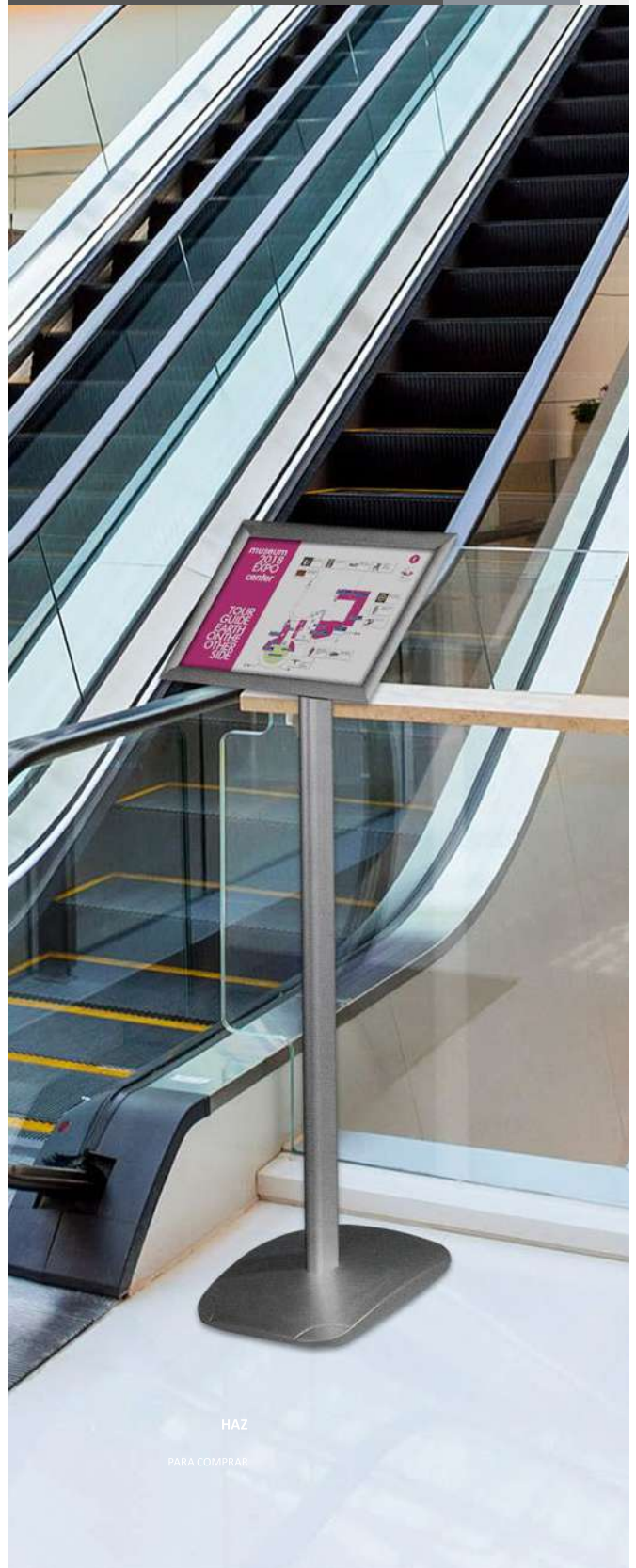

HAZ

PARA COMPRAR

DETALLES DEL PRODUCTO

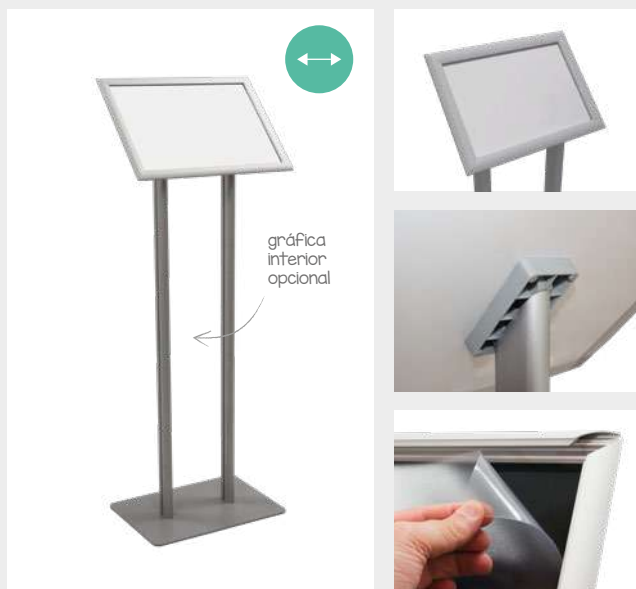

DIMENSIONES

* A: Ancho H: Alto L: Largo * mm

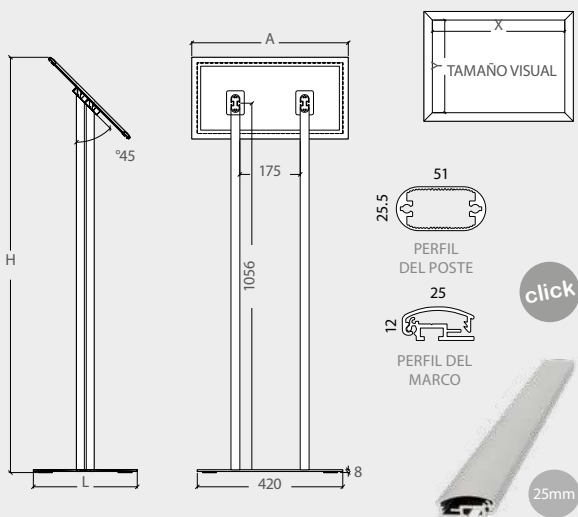

INFORMACIÓN

El Expositor Informativo Ulster está fabricado en aluminio y cuenta con una cubierta de protección antirreflejo para su marco. Los bordes del marco Ulster se abren rápidamente, lo que permite insertar rápida y fácilmente sus gráficos impresos. Además, cuenta con la opción de personalizar el gráfico interior. El Expositor Informativo Ulster es ideal para vestíbulos de hoteles, entradas de restaurantes, concesionarios de automóviles.

* A: Ancho H: Alto L: Largo

	CANTIDAD	PESO NETO	PESO BRUTO	VOLUMEN	TAMAÑO (AxHxL)
	1	2.15kg	2.5kg	0.0102	145x170x60mm
Embalaje	1	5kg	5.3kg	0.0061	365x480x35mm
	1	0.65kg	0.85kg	0.0061	365x480x35mm
		Visual (X-Y)	Externo (AxHxL)		
Producto		400x277mm	452x1200x300		
10982		Tamaño de Gráfica: A3			

ULSTER



DETALLES DEL PRODUCTO

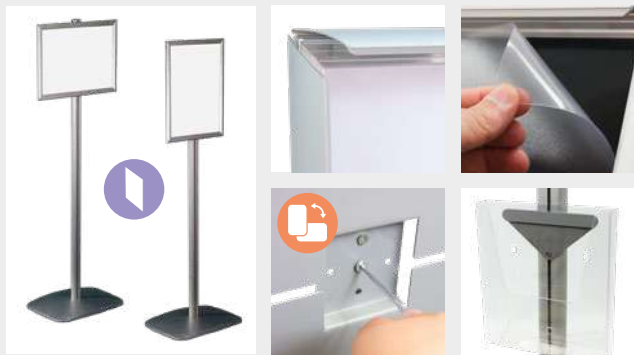

DIMENSIONES

* A: Ancho H: Alto L: Largo * mm

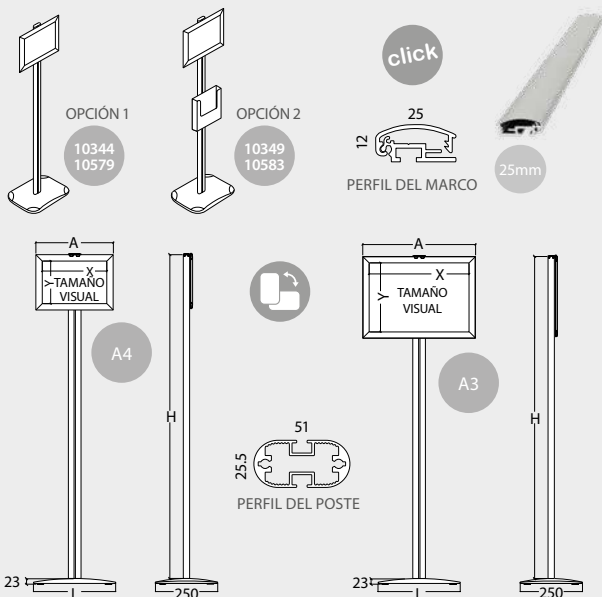

INFORMACIÓN

El Expositor Informativo Melgar a Una Cara está fabricado en aluminio y cuenta con una cubierta de protección antirreflejo para su marco A3 y A4. Los bordes del marco Melgar se abren rápidamente, lo que permite insertar rápida y fácilmente sus gráficos impresos. Además, cuenta con la opción de personalizar el gráfico interior. El Expositor Informativo Melgar es ideal para vestíbulos de hoteles, entradas de restaurantes, concesionarios de automóviles..



MELGAR UNA CARA



HAZ
PARA COMPRAR



MELGAR A4 1CARA

A: Ancho H: Alto L: Largo

	CANTIDAD	PESO NETO	PESO BRUTO	VOLUMEN	TAMAÑO (AxHxL)	
Embalaje	1	1.15kg	1.25kg	0.0035	65x1340x40mm	 x3
	1	2.8kg	2.93kg	0.0036	263x388x35mm	
	1	0.82kg	0.91kg	0.0024	350x270x25mm	
Producto		Visual (X-Y)	Externo (AxHxL)			
		190x278mm	330x1326x311mm			
10344	Tamaño de Gráfica: A4					



MELGAR A3 1CARA

A: Ancho H: Alto L: Largo

	CANTIDAD	PESO NETO	PESO BRUTO	VOLUMEN	TAMAÑO (AxHxL)	
Embalaje	1	1.15kg	1.25kg	0.0035	65x1340x40mm	 x3
	1	2.8kg	2.93kg	0.0032	263x388x35mm	
	1	1.44kg	1.74kg	0.0042	475x355x25mm	
Producto		Visual (X-Y)	Externo (AxHxL)			
		278x401mm	330x1326x453mm			
10579	Tamaño de Gráfica: A3					



MELGAR A4 1C+DISPENSADOR

A: Ancho H: Alto L: Largo

	CANTIDAD	PESO NETO	PESO BRUTO	VOLUMEN	TAMAÑO (AxHxL)	
Embalaje	1	1.15kg	1.25kg	0.0035	65x1340x40mm	 x4
	1	2.8kg	2.93kg	0.0036	263x388x35mm	
	1	0.4kg	0.55kg	0.0029	235x250x50mm	
	1	0.82kg	0.91kg	0.0024	350x270x25mm	
Producto		Visual (X-Y)	Externo (AxHxL)			
		190x278mm	330x1326x311mm			
10349	Tamaño de Gráfica: A4		con A4  x1			

MELGAR A3 1C+DISPENSADOR

A: Ancho H: Alto L: Largo

	CANTIDAD	PESO NETO	PESO BRUTO	VOLUMEN	TAMAÑO (AxHxL)	
Embalaje	1	1.15kg	1.25kg	0.0035	65x1340x40mm	 x4
	1	2.8kg	2.93kg	0.0036	263x388x35mm	
	1	0.4kg	0.55kg	0.0029	235x250x50mm	
	1	1.44kg	1.74kg	0.0042	475x355x25mm	
Producto		Visual (X-Y)	Externo (AxHxL)			
		278x401mm	330x1326x453mm			
10583	Tamaño de Gráfica: A3		con A4  x1			

DETALLES DEL PRODUCTO



DIMENSIONES

* A: Ancho H: Alto L: Largo * mm

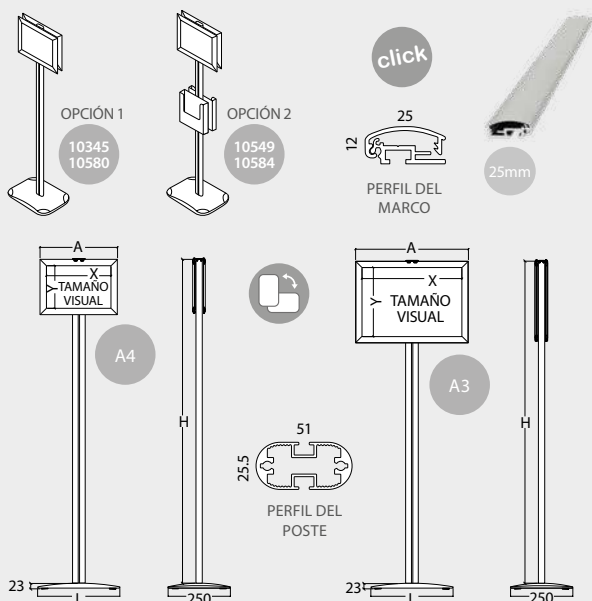

INFORMACIÓN

El Expositor Informativo Melgar a Doble Cara está fabricado en aluminio y cuenta con una cubierta de protección antirreflejo para su marco A3 y A4. Los bordes del marco Melgar se abren rápidamente, lo que permite insertar rápida y fácilmente sus gráficos impresos. Además, cuenta con la opción de personalizar el gráfico interior. El Expositor Informativo Melgar es ideal para vestíbulos de hoteles, entradas de restaurantes, concesionarios de automóviles.

MELGAR DOBLE CARA





HAZ

PARA COMPRAR

MELGAR A4 2 CARAS

* A: Ancho H: Alto L: Largo

	CANTIDAD	PESO NETO	PESO BRUTO	VOLUMEN	TAMAÑO (AxHxL)	
Embalaje	1	1.15kg	1.25kg	0.0035	65x1340x40mm	 x4
	1	2.8kg	2.93kg	0.0036	263x388x35mm	
	2	0.82kg	0.91kg	0.0024	350x270x25mm	
Producto	Visual (X-Y)		Externo (AxHxL)			
	190x278mm		330x1326x329mm			
10345	Tamaño de Gráfica: A4					



MELGAR A3 2 CARAS

* A: Ancho H: Alto L: Largo

	CANTIDAD	PESO NETO	PESO BRUTO	VOLUMEN	TAMAÑO (AxHxL)	
Embalaje	1	1.15kg	1.25kg	0.0035	65x1340x40mm	 x4
	1	2.8kg	2.93kg	0.0036	263x388x35mm	
	2	1.44kg	1.74kg	0.0042	475x355x25mm	
Producto	Visual (X-Y)		Externo (AxHxL)			
	278x401mm		330x1326x453mm			
10580	Tamaño de Gráfica: A3					



MELGAR A4 2C+2 DISPENSADORES

* A: Ancho H: Alto L: Largo

	CANTIDAD	PESO NETO	PESO BRUTO	VOLUMEN	TAMAÑO (AxHxL)	
Embalaje	1	1.15kg	1.25kg	0.0035	65x1340x40mm	 x6
	1	2.8kg	2.93kg	0.0036	263x388x35mm	
	2	0.4kg	0.55kg	0.0029	235x250x50mm	
Producto	Visual (X-Y)		Externo (WxHxA)			
	190x278mm		330x1326x311mm			
10549	Tamaño de Gráfica: A4				con A4  x2	

MELGAR A3 2C+2 DISPENSADORES

* A: Ancho H: Alto L: Largo

	CANTIDAD	PESO NETO	PESO BRUTO	VOLUMEN	TAMAÑO (AxHxL)	
Embalaje	1	1.15kg	1.25kg	0.0035	65x1340x40mm	 x6
	1	2.8kg	2.93kg	0.0036	263x388x35mm	
	2	0.4kg	0.55kg	0.0029	235x250x50mm	
Producto	Visual (X-Y)		Externo (AxHxL)			
	278x401mm		330x1326x453mm			
10584	Tamaño de Gráfica: A3				con A4  x2	

DETALLES DEL PRODUCTO



DIMENSIONES

* A: Ancho H: Alto L: Largo * mm

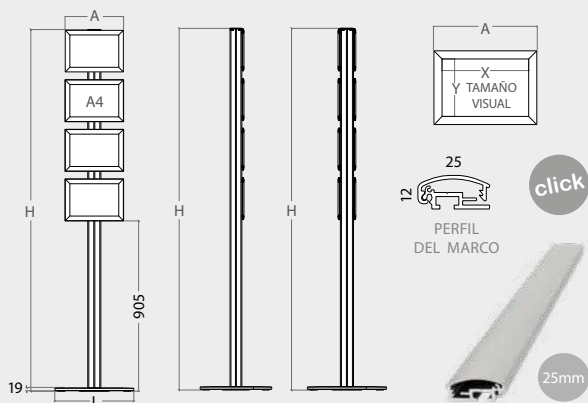

INFORMACIÓN

El Click Info Stand Guadalupe es un display informativo formado por varios marcos de aluminio. Los marcos que componen el display están fabricados en aluminio y cuenta con el sistema de "Click" para insertar la gráfica de forma rápida y fácil. El Stand Guadalupe está disponible a una cara o a doble cara y con un tamaño de marco de A4 o A3. Es perfecto para inmobiliarias, agencias de viajes, teatros, cines, oficina.

GUADALUPE A4 UNA CARA * A: Ancho H: Alto L: Largo

	CANTIDAD	PESO NETO	PESO BRUTO	VOLUMEN	TAMAÑO (AxHxL)	
Embalaje	1	2.8kg	3.6kg	0.0123	80x1920x80mm	 x6
	1	8.2kg	8.5kg	0.0097	440x440x50mm	
	4	0.45kg	0.55kg	0.0024	270x350x25mm	
Producto	Visual (X-Y)		Externo (AxHxL)			
	190x278mm		311x1922x Ø420mm			
10154	Tamaño de Gráfica: A4 x 4uni.					

GUADALUPE A4 DOBLE CARA * A: Ancho H: Alto L: Largo

	CANTIDAD	PESO NETO	PESO BRUTO	VOLUMEN	TAMAÑO (AxHxL)	
Embalaje	1	2.8kg	3.6kg	0.0123	80x1920x80mm	 x10
	1	8.2kg	8.5kg	0.0097	440x440x50mm	
	8	0.45kg	0.55kg	0.0024	270x350x25mm	
Producto	Visual (X-Y)		Externo (AxHxL)			
	190x278mm		311x1922x Ø420mm			
10156	Tamaño de Gráfica: A4 x 8uni.					

GUADALUPE A4



HAZ
PARA COMPRAR

DETALLES DEL PRODUCTO



DIMENSIONES

* A: Ancho H: Alto L: Largo * mm

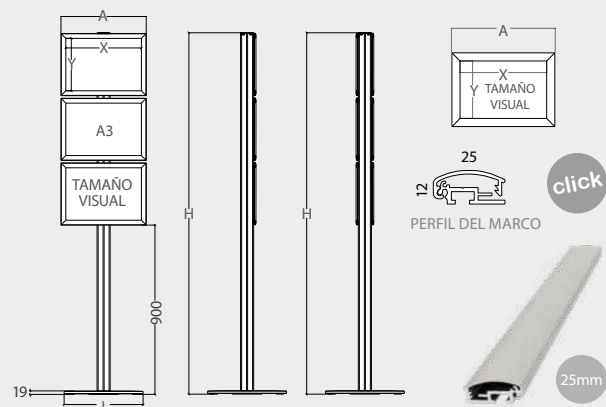

INFORMACIÓN

El Click Info Stand Guadalupe es un display informativo formado por varios marcos de aluminio. Los marcos que componen el display están fabricados en aluminio y cuenta con el sistema de "Click" para insertar la gráfica de forma rápida y fácil. El Stand Guadalupe está disponible a una cara o a doble cara y con un tamaño de marco de A4 o A3. Es perfecto para inmobiliarias, agencias de viajes, teatros, cines, oficinas.

GUADALUPE A3 UNA CARA

* A: Ancho H: Alto L: Largo

	CANTIDAD	PESO NETO	PESO BRUTO	VOLUMEN	TAMAÑO (AxHxL)	
Embalaje	1	2.8kg	3.6kg	0.0123	80x1920x80mm	 x5
	1	8.2kg	8.5kg	0.0097	440x440x50mm	
	3	0.65kg	0.85kg	0.0061	365x480x35mm	
		Visual (X-Y)	Externo (WxHxD)			
Producto		278x401mm	453x1922x Ø420mm			
10155	Tamaño de Gráfica: A3 x 3uni.					

GUADALUPE A3 DOBLE CARA

* A: Ancho H: Alto L: Largo

	CANTIDAD	PESO NETO	PESO BRUTO	VOLUMEN	TAMAÑO (AxHxL)	
Embalaje	1	2.8kg	3.6kg	0.0123	80x1920x80mm	 x8
	1	8.2kg	8.5kg	0.0097	440x440x50mm	
	6	0.65kg	0.85kg	0.0061	365x480x35mm	
		Visual (X-Y)	Externo (WxHxD)			
Producto		278x401mm	453x1922x Ø420mm			
10157	Tamaño de Gráfica: A3 x 6uni.					

GUADALUPE A3



HAZ

PARA COMPRAR



DETALLES DEL PRODUCTO

* A: Ancho H: Alto L: Largo * mm

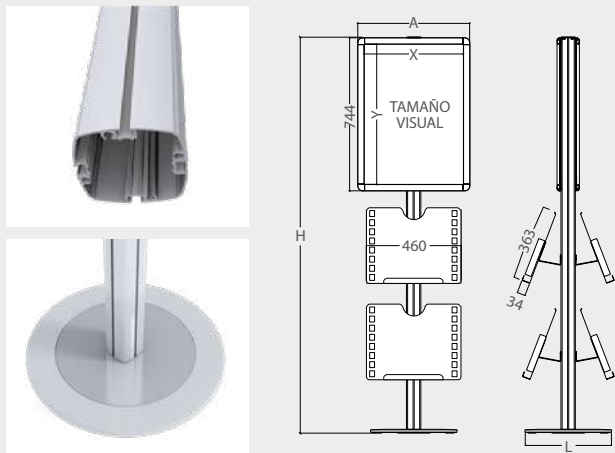

INFORMACIÓN

Info Stand Combi One consta de una sólida base de acero de 8 kg, poste de aluminio, bandeja porta documentos y marco de 500x700mm con Sistema Click en la parte superior y con tapa antirreflectante. Esta disponible a 1 cara o doble cara. Info Stand Combi One se suministra en Kits completos. Se trata de un soporte muy completo perfecto para ser utilizado en ferias, zonas de lobby, para museos, vestíbulos de hotel, centros comerciales, gimnasios o para los aeropuertos.

COMBI STAND

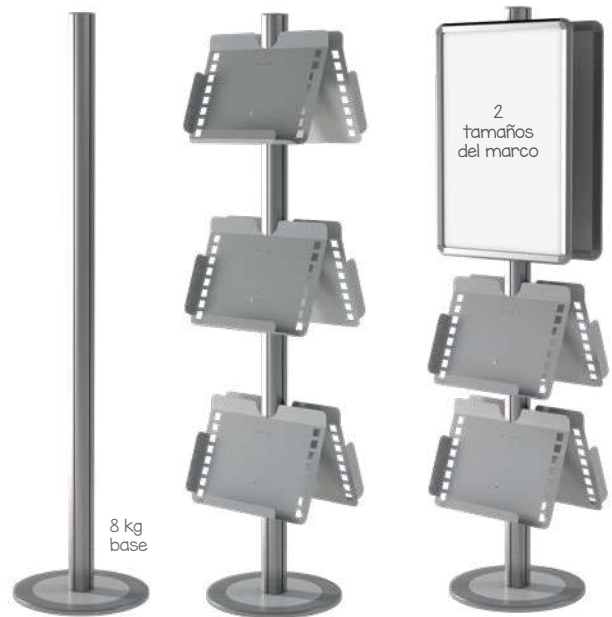

COMBI ONE

opción de una cara o doble cara

HAZ
PARA COMPRAR



COMBI TWO

opción de una cara o doble cara

HAZ
PARA COMPRAR





COMBI ONE UNA CARA

* A: Ancho H: Alto L: Largo

	CANTIDAD	PESO NETO	PESO BRUTO	VOLUMEN	TAMAÑO (AxHxL)	
Embalaje	1	2.8kg	3.6kg	0.0123	80x1920x80mm	 x4
	1	8.2kg	8.5kg	0.0097	440x440x50mm	
	1	1.95kg	2.2kg	0.0089	380x470x50mm	
	1	1.95kg	2.4kg	0.0104	560x745x25mm	
	Visual (X-Y)		Externo (AxHxL)			
Producto	481x681mm		544x1922xØ420mm			
10479	Tamaño de Gráfica: 500x700mm					

COMBI ONE DOBLE CARA

* A: Ancho H: Alto L: Largo

	CANTIDAD	PESO NETO	PESO BRUTO	VOLUMEN	TAMAÑO (AxHxL)	
Embalaje	1	2.8kg	3.6kg	0.0123	80x1920x80mm	 x6
	1	8.2kg	8.5kg	0.0097	440x440x50mm	
	2	1.95kg	2.2kg	0.0089	380x470x50mm	
	2	1.95kg	2.4kg	0.0104	560x745x25mm	
	Visual (X-Y)		Externo (AxHxL)			
Producto	481x681mm		544x1922xØ420mm			
10480	Tamaño de Gráfica: 500x700mm (x2)					



COMBI TWO UNA CARA

* A: Ancho H: Alto L: Largo

	CANTIDAD	PESO NETO	PESO BRUTO	VOLUMEN	TAMAÑO (AxHxL)	
Embalaje	1	2.8kg	3.6kg	0.0123	80x1920x80mm	 x5
	1	8.2kg	8.5kg	0.0097	440x440x50mm	
	2	1.95kg	2.2kg	0.0089	380x470x50mm	
	1	1.95kg	2.4kg	0.0104	560x745x25mm	
	Visual (X-Y)		Externo (AxHxL)			
Producto	481x681mm		544x1922xØ420mm			
10485	Tamaño de Gráfica: 500x700mm					

COMBI TWO DOBLE CARA

* A: Ancho H: Alto L: Largo

	CANTIDAD	PESO NETO	PESO BRUTO	VOLUMEN	TAMAÑO (AxHxL)	
Embalaje	1	2.8kg	3.6kg	0.0123	80x1920x80mm	 x8
	1	8.2kg	8.5kg	0.0097	440x440x50mm	
	4	1.95kg	2.2kg	0.0089	380x470x50mm	
	2	1.95kg	2.4kg	0.0104	560x745x25mm	
	Visual (X-Y)		Externo (AxHxL)			
Producto	481x681mm		544x1922xØ420mm			
10486	Tamaño de Gráfica: 500x700mm (x2)					

COMBI THREE

opción de una cara o doble cara



HAZ
PARA COMPRAR

COMBI FOUR



opción de una cara o doble cara



HAZ
PARA COMPRAR



COMBI THREE UNA CARA

* A: Ancho H: Alto L: Largo

	CANTIDAD	PESO NETO	PESO BRUTO	VOLUMEN	TAMAÑO (AxHxL)	
Embalaje	1	2.8kg	3.6kg	0.0123	80x1920x80mm	 x5
	1	8.2kg	8.5kg	0.0097	440x440x50mm	
	3	1.95kg	2.2kg	0.0089	380x470x50mm	
	Externo (AxHxL)					
Producto	460x1922xØ420mm					
10483						



COMBI THREE DOBLE CARA

* A: Ancho H: Alto L: Largo

	CANTIDAD	PESO NETO	PESO BRUTO	VOLUMEN	TAMAÑO (AxHxL)	
Embalaje	1	2.8kg	3.6kg	0.0123	80x1920x80mm	 x8
	1	8.2kg	8.5kg	0.0097	440x440x50mm	
	6	1.95kg	2.2kg	0.0089	380x470x50mm	
	Externo (AxHxL)					
Producto	544x922xØ420mm					
10484						



COMBI FOUR UNA CARA

* A: Ancho H: Alto L: Largo

	CANTIDAD	PESO NETO	PESO BRUTO	VOLUMEN	TAMAÑO (AxHxL)	
Embalaje	1	2.8kg	3.6kg	0.0123	80x1920x80mm	 x6
	1	8.2kg	8.5kg	0.0097	440x440x50mm	
	4	1.95kg	2.2kg	0.0089	380x470x50mm	
	Externo (AxHxL)					
Producto	544x1922xØ420mm					
10481						

COMBI FOUR DOBLE CARA

* A: Ancho H: Alto L: Largo

	CANTIDAD	PESO NETO	PESO BRUTO	VOLUMEN	TAMAÑO (AxHxL)	
Embalaje	1	2.8kg	3.6kg	0.0123	80x1920x80mm	 x10
	1	8.2kg	8.5kg	0.0097	440x440x50mm	
	8	1.95kg	2.2kg	0.0089	380x470x50mm	
	Externo (AxHxL)					
Producto	544x1922xØ420					
10482						

COMBI MIX

opción de una cara o doble cara

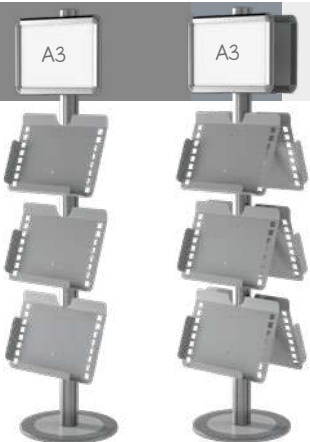

HAZ
PARA COMPRAR

COMBI FRAME

opción de una cara o doble cara

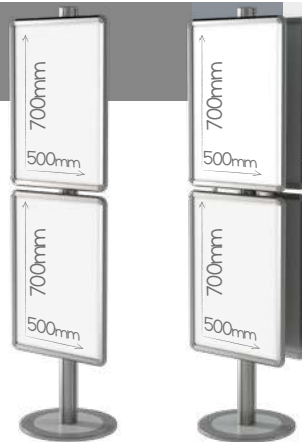

HAZ
PARA COMPRAR

COMBI MIX UNA CARA

* A: Ancho H: Alto L: Largo

	CANTIDAD	PESO NETO	PESO BRUTO	VOLUMEN	TAMAÑO (AxHxL)	
Embalaje	1	2.8kg	3.6kg	0.0123	80x1920x80mm	 x6
	1	8.2kg	8.5kg	0.0097	440x440x50mm	
	3	1.95kg	2.2kg	0.0089	380x470x50mm	
	1	1kg	1.2kg	0.0061	365x480x35mm	
	Visual (X-Y)		Externo (AxHxL)			
Producto	481x681mm		544x1922xØ420mm			
10487	Tamaño de Gráfica: A3					

COMBI MIX DOBLE CARA

* A: Ancho H: Alto L: Largo

	CANTIDAD	PESO NETO	PESO BRUTO	VOLUMEN	TAMAÑO (AxHxL)	
Embalaje	1	2.8kg	3.6kg	0.0123	80x1920x80mm	 x10
	1	8.2kg	8.5kg	0.0097	440x440x50mm	
	6	1.95kg	2.2kg	0.0089	380x470x50mm	
	2	1kg	1.2kg	0.0061	365x480x35mm	
	Visual (X-Y)		Externo (AxHxL)			
Producto	278x402mm		460x1922xØ420mm			
10488	Tamaño de Gráfica: A3 (x2)					

COMBI FRAME UNA CARA

* A: Ancho H: Alto L: Largo

	CANTIDAD	PESO NETO	PESO BRUTO	VOLUMEN	TAMAÑO (AxHxL)	
Embalaje	1	2.8kg	3.6kg	0.0123	80x1920x80mm	 x4
	1	8.2kg	8.5kg	0.0097	440x440x50mm	
	2	1.95kg	2.4kg	0.0104	560x745x25mm	
	Visual (X-Y)		Externo (AxHxL)			
Producto	481x681mm		544x1922xØ420mm			
10489	Tamaño de Gráfica: 500x700					

COMBI FRAME DOBLE CARA

* A: Ancho H: Alto L: Largo

	CANTIDAD	PESO NETO	PESO BRUTO	VOLUMEN	TAMAÑO (AxHxL)	
Embalaje	1	2.8kg	3.6kg	0.0123	80x1920x80mm	 x6
	1	8.2kg	8.5kg	0.0097	440x440x50mm	
	4	1.95kg	2.4kg	0.0104	560x745x25mm	
		Visual (X-Y)		Externo (AxHxL)		
Producto	481x681mm		544x1922xØ420mm			
10490	Tamaño de Gráfica: 500x700 (x2)					

DETALLES DEL PRODUCTO



DIMENSIONES

* A: Ancho H: Alto L: Largo * mm

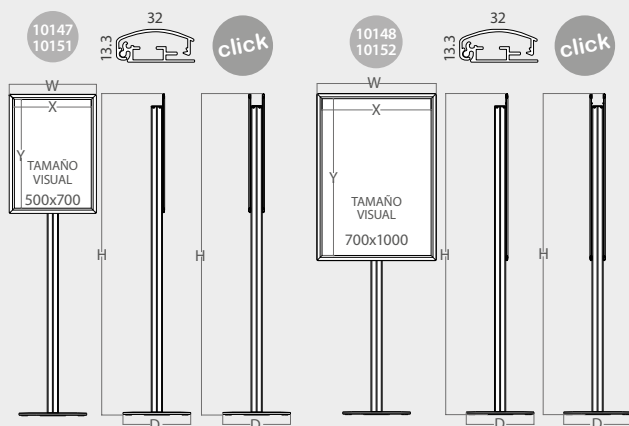

INFORMACIÓN

El Click Info Stand Plasencia es un display informativo formado por un marco de aluminio a una cara o a doble cara. El marco que compone el display está fabricado en aluminio y cuenta con el sistema de "Click" para insertar la gráfica de forma rápida y fácil. El Stand Plasencia está disponible a una cara o a doble cara y con un tamaño de marco de 500x700mm o 700x1000mm. Es perfecto para inmobiliarias, agencias de viajes, teatros, cines, oficinas, restaurantes...

PLASENCIA



HAZ

PARA COMPRAR



PLASENCIA H700

* A: Ancho H: Alto L: Largo

	CANTIDAD	PESO NETO	PESO BRUTO	VOLUMEN	TAMAÑO (AxHxL)	
Embalaje	1	2.8kg	3.6kg	0.0123	80x1920x80mm	 x3
	1	8.2kg	8.5kg	0.0097	440x440x50mm	
	1	1.5kg	2kg	0.0104	560x745x25mm	
		Visual (X-Y)	Externo (AxHxL)			
Producto		478x678mm	540x1922x Ø420mm			
10147	Tamaño de Gráfica: 500x700mm x 1uni.					



PLASENCIA H1000

* A: Ancho H: Alto L: Largo

	CANTIDAD	PESO NETO	PESO BRUTO	VOLUMEN	TAMAÑO (AxHxL)	
Embalaje	1	2.8kg	3.6kg	0.0123	80x1920x80mm	 x3
	1	8.2kg	8.5kg	0.0097	440x440x50mm	
	1	2.55kg	3.25kg	0.0210	780x1075x25mm	
		Visual (X-Y)	Externo (AxHxL)			
Producto		678x978mm	740x1922x Ø420mm			
10148	Tamaño de Gráfica: 700x1000mm x 1uni.					

PLASENCIA H700 DOBLE CARA

* A: Ancho H: Alto L: Largo

	CANTIDAD	PESO NETO	PESO BRUTO	VOLUMEN	TAMAÑO (AxHxL)	
Embalaje	1	2.8kg	3.6kg	0.0123	80x1920x80mm	 x4
	1	8.2kg	8.5kg	0.0097	440x440x50mm	
	2	1.5kg	2kg	0.0104	560x745x25mm	
		Visual (X-Y)	Externo (AxHxL)			
Producto		478x678mm	540x1922x Ø420mm			
10151	Tamaño de Gráfica: 500x700mm x 2uni.					

PLASENCIA H1000 DOBLE CARA

* A: Ancho H: Alto L: Largo

	CANTIDAD	PESO NETO	PESO BRUTO	VOLUMEN	TAMAÑO (AxHxL)	
Embalaje	1	2.8kg	3.6kg	0.0123	80x1920x80mm	 x4
	1	8.2kg	8.5kg	0.0097	440x440x50mm	
	2	2.55kg	3.25kg	0.0210	780x1075x25mm	
		Visual (X-Y)	Externo (AxHxL)			
Producto		678x978mm	740x1922x Ø420mm			
10152	Tamaño de Gráfica: 700x1000mm x 2uni.					

DETALLES DEL PRODUCTO



DIMENSIONES

* A: Ancho H: Alto L: Largo * mm

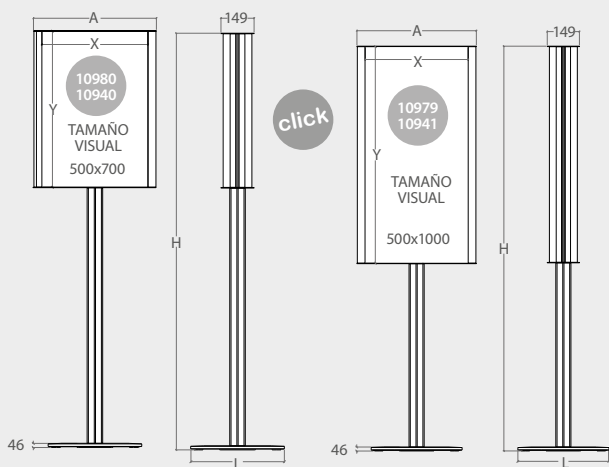

INFORMACIÓN

El Tótem Leinster de doble cara está fabricado con aluminio resistente y la base de acero. Puede elegir entre un totém simple o un totém con luz. La opción con luz LED cuenta con un marco iluminado con bombillas LED por lo que es muy útil para lugares con poca luz como salas de cine. El soporte de forma convexa y protector antirreflejante asegura que las gráficas puedan verse desde cualquier ángulo.



LEINSTER



HAZ
PARA COMPRAR

LEINSTER H700

* A: Ancho H: Alto L: Largo

	CANTIDAD	PESO NETO	PESO BRUTO	VOLUMEN	TAMAÑO (AxHxL)	
Embalaje	1	18.75kg	21.3kg	0.1202	1095x610x180mm	x2
	1	8.2kg	8.5kg	0.009	440x440x50mm	
		Visual (X-Y)	Externo (AxHxL)			
Producto		476x700mm		552x1868x Ø420mm		

10980 Tamaño de Gráfica : 500x700mm

LEINSTER H1000

* A: Ancho H: Alto L: Largo

	CANTIDAD	PESO NETO	PESO BRUTO	VOLUMEN	TAMAÑO (AxHxL)	
Embalaje	1	18.75kg	21.3kg	0.1202	1095x610x180mm	x2
	1	8.20kg	8.5kg	0.009	440x440x50mm	
		Visual (X-Y)	Externo (AxHxL)			
Producto		476x1000mm		552x1868x Ø420mm		

10979 Tamaño de Gráfica: 500x1000mm

LEINSTER H700 LED

* A: Ancho H: Alto L: Largo

	CANTIDAD	PESO NETO	PESO BRUTO	VOLUMEN	TAMAÑO (AxHxL)	
Embalaje	1	18.75kg	21.3kg	0.1202	1095x610x180mm	x2
	1	8.2kg	8.5kg	0.009	440x440x50mm	
		Visual (X-Y)	Externo (AxHxL)			
Producto		476x700mm		552x1868x Ø420mm		

10940 Tamaño de Gráfica: 500x700mm

LEINSTER H1000 LED

* A: Ancho H: Alto L: Largo

	CANTIDAD	PESO NETO	PESO BRUTO	VOLUMEN	TAMAÑO (AxHxL)	
Embalaje	1	18.75kg	21.3kg	0.1202	1095x610x180mm	x2
	1	8.20kg	8.5kg	0.009	440x440x50mm	
		Visual (X-Y)	Externo (AxHxL)			
Producto		476x1000mm		552x1868x Ø420mm		

10941 Tamaño de Gráfica: 500x1000mm

DETALLES DEL PRODUCTO



GENOVA
LED TÓTEM



DIMENSIONES

* A: Ancho H: Alto L: Largo * mm

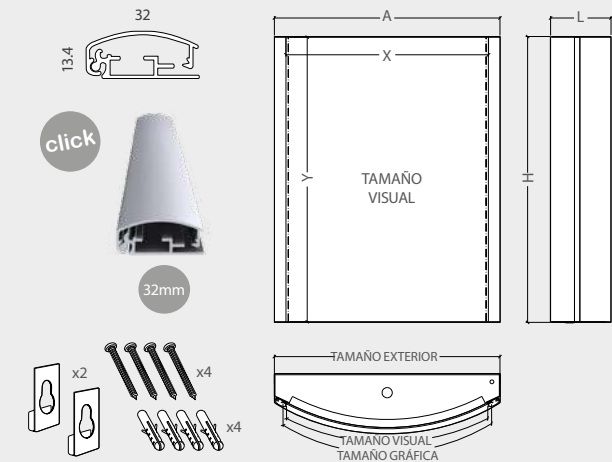

INFORMACIÓN

El Tótem LED Genova de una cara está fabricado con aluminio anodizado de alta calidad y su base de metal satinado forman una estructura muy resistente. Su sistema de marco clic permite un cambio de gráficas fácil y rápido. La pantalla es curvada, incluye un protector antirreflejante y luz LED retroiluminado. Además la pantalla está fabricada con PVC transparente para evitar deslumbramientos. La parte trasera del tótem incluye soporte para anclaje a pared. Es ideal para usar en hospitales, clínicas, salas oscuras o cines.



HAZ
PARA COMPRAR

GENOVA 700 LED

* A: Ancho H: Alto L: Largo

	CANTIDAD	PESO NETO	PESO BRUTO	VOLUMEN	TAMAÑO (AxHxL)
Embalaje	1	9.4kg	10.9kg	0.0918	600x765x200mm
		Visual (X-Y)	Externo (AxHxL)		
Producto		518x707mm	710x560x150mm		
10117		Visual: 500x700mm	Tamaño de Gráfica: 539x707mm		

GENOVA 1000 LED

* A: Ancho H: Alto L: Largo

	CANTIDAD	PESO NETO	PESO BRUTO	VOLUMEN	TAMAÑO (AxHxL)
Embalaje	1	15.05kg	17.45kg	0.1758	805x1065x205mm
		Visual (X-Y)	Externo (AxHxL)		
Producto		712x1007mm	760x1010x150mm		
10348		Visual: 700x1000mm	Tamaño de Gráfica: 734x1007mm		

DETALLES DEL PRODUCTO



DIMENSIONES

* A: Ancho H: Alto L: Largo * mm

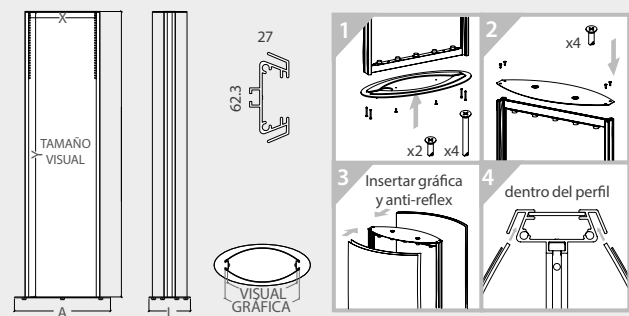

INFORMACIÓN

La Caja de Luz Tótem Obidos de doble cara está fabricado con aluminio resistente y la base de acero. El tótem está diseñado con una pantalla convexa y brillante. Además, cuenta con iluminación LED para un uso diurno o nocturno (incluye lente de PVC para evitar el deslumbramiento). Caja de Luz Tótem Publicitarios Obidos es ideal para restaurantes, clínicas, academias, pasillos oscuros o salas de cine. El Tótem Obidos es un soporte publicitario seguro para atraer la atención de su público objetivo.

OBIDOS H1600

* A: Ancho H: Alto L: Largo * mm

	CANTIDAD	PESO NETO	PESO BRUTO	VOLUMEN	TAMAÑO (AxHxL)	
Embalaje	1	9.46kg	11.70kg	0.1078	570x1645x115mm	 x2
	1	5.30kg	5.65kg	0.0054	565x275x35mm	
		Visual (X-Y)	Externo (AxHxL)			
Producto		488x1600mm		540x1610x234mm		
10221		Totem: 500x1600mm		Tamaño de Gráfica: 516x1600mm		

OBIDOS H1800

* A: Ancho H: Alto L: Largo * mm

	CANTIDAD	PESO NETO	PESO BRUTO	VOLUMEN	TAMAÑO (AxHxL)	
Embalaje	1	13.20kg	16.10kg	0.14	660x1845x115mm	 x2
	1	6.05kg	6.45kg	0.0072	665x310x35mm	
		Visual (X-Y)	Externo (AxHxL)			
Producto		602x1800mm		640x1810x277mm		
10222		Totem: 600x1800mm		Tamaño de Gráfica: 630x1800mm		

OBIDOS
TÓTEM LUMINOSO



HAZ

PARA COMPRAR

OBIDOS H2000

* A: Ancho H: Alto L: Largo * mm

	CANTIDAD	PESO NETO	PESO BRUTO	VOLUMEN	TAMAÑO (AxHxL)	
Embalaje	1	16kg	19.40kg	0.1764	750x2045x115mm	 x2
	1	10kg	10.50kg	0.0095	765x355x35mm	
		Visual (X-Y)	Externo (AxHxL)			
Producto		703x2000mm		740x2010x320mm		
10223		Totem: 700x2000mm		Tamaño de Gráfica: 731x2000mm		

DETALLES DEL PRODUCTO



con / sin LED

INFORMACIÓN

* A: Ancho H: Alto L: Largo * mm

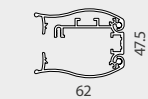

click

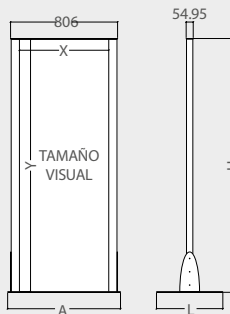

Tótem Publicitario Cascais de doble cara está fabricado con aluminio resistente y la base de acero. El tótem está diseñado con una pantalla convexa y brillante. Disponible con iluminación LED (de uso diurno y nocturno) o sin LED. En ambos casos incluye lente de PVC para evitar el deslumbramiento. El Tótem Publicitario Cascais es ideal para restaurantes, clínicas, academias, pasillos oscuros o salas de cine. El Tótem Cascais es un soporte publicitario seguro para atraer la atención de su público objetivo.

CASCAIS

* A: Ancho H: Alto L: Largo * mm

	CANTIDAD	PESO NETO	PESO BRUTO	VOLUMEN	TAMAÑO (AxHxL)	
Embalaje	1	19.25kg	21.9kg	0.1579	850x195x95mm	 x2
	1	14.85kg	15.75kg	0.0213	875x540x45mm	
		Visual (X-Y)	Externo (AxHxL)			
Producto		672x1900mm	850x1910x500mm			
10356		Totem: 700x1900mm		Tamaño de Gráfica: 728x1900mm		

CASCAIS LED

* A: Ancho H: Alto L: Largo * mm

	CANTIDAD	PESO NETO	PESO BRUTO	VOLUMEN	TAMAÑO (AxHxL)	
Embalaje	1	20.45kg	23.1kg	0.1579	850x195x95mm	 x2
	1	14.85kg	15.75kg	0.0213	875x540x45mm	
		Visual (X-Y)	Externo (AxHxL)			
Producto		672x1900mm	850x1910x500mm			
10354		Totem: 700x1900mm		Tamaño de Gráfica: 728x1900mm		

CASCAIS
TÓTEM LUMINOSO



HAZ

PARA COMPRAR

DETALLES DEL PRODUCTO



con / sin LED

INFORMACIÓN

* A: Ancho H: Alto L: Largo * mm

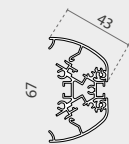

click

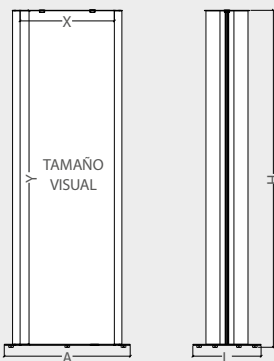
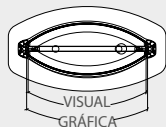

La Caja de Luz Tótem Publicitario Nantes de doble cara está fabricado con aluminio resistente y la base de acero. El tótem está diseñado con una pantalla convexa y brillante. Además una de las opciones, cuenta con iluminación LED para un uso diurno o nocturno (incluye lente de PVC para evitar el deslumbramiento).

NANTES TÓTEM LUMINOSO



NANTES H1200 * A: Ancho H: Alto L: Largo

	CANTIDAD	PESO NETO	PESO BRUTO	VOLUMEN	TAMAÑO (AxHxL)	
Embalaje	1	8.25kg	10.1kg	0.0816	570x1245x115mm	 x2
	1	7.65kg	8.65kg	0.0077	620x355x35mm	
Producto	Visual (X-Y)		Externo (AxHxL)			
	485x1200mm		600x1217x325mm			
10602	Totem: 500x1200mm		Gráfica: 524x1200mm			

NANTES H1600 * A: Ancho H: Alto L: Largo

	CANTIDAD	PESO NETO	PESO BRUTO	VOLUMEN	TAMAÑO (AxHxL)	
Embalaje	1	9.5kg	11.45kg	0.1078	570x1645x115mm	 x2
	1	7.65kg	8.65kg	0.0077	620x355x35mm	
Producto	Visual (X-Y)		Externo (AxHxL)			
	485x1600mm		600x1617x325mm			
10436	Totem: 500x1600mm		Gráfica: 524x1600mm			



NANTES H1800 * A: Ancho H: Alto L: Largo

	CANTIDAD	PESO NETO	PESO BRUTO	VOLUMEN	TAMAÑO (AxHxL)	
Embalaje	1	14.6kg	17kg	0.14	660x1845x115mm	 x2
	1	9.95kg	11.05kg	0.0101	720x400x35mm	
Producto	Visual (X-Y)		Externo (AxHxL)			
	588x1800mm		700x1817x370mm			
10460	Totem: 600x1800mm		Gráfica: 626x1800mm			



NANTES W700xH1800 * A: Ancho H: Alto L: Largo

	CANTIDAD	PESO NETO	PESO BRUTO	VOLUMEN	TAMAÑO (AxHxL)	
Embalaje	1	15.95kg	18.55kg	0.1570	740x1845x115mm	 x2
	1	13.4kg	14.55kg	0.0132	820x460x35mm	
Producto	Visual (X-Y)		Externo (AxHxL)			
	695x1800mm		800x1817x427mm			
10521	Totem: 700x1800mm		Gráfica: 724x1800mm			



NANTES H1200 LED * A: Ancho H: Alto L: Largo

	CANTIDAD	PESO NETO	PESO BRUTO	VOLUMEN	TAMAÑO (AxHxL)	
Embalaje	1	9.35kg	11.2kg	0.0816	570x1245x115mm	 x2
	1	7.65kg	8.65kg	0.0077	620x355x35mm	
Producto	Visual (X-Y)		Externo (AxHxL)			
	485x1200mm		600x1217x325mm			
10402	Totem: 500x1200mm		Gráfica: 524x1200mm			



NANTES H1600 LED * A: Ancho H: Alto L: Largo

	CANTIDAD	PESO NETO	PESO BRUTO	VOLUMEN	TAMAÑO (AxHxL)	
Embalaje	1	10.5kg	12.45kg	0.1078	570x1645x115mm	 x2
	1	7.65kg	8.65kg	0.0077	620x355x35mm	
Producto	Visual (X-Y)		Externo (AxHxL)			
	485x1600mm		600x1617x325mm			
10464	Totem: 500x1600mm		Gráfica: 524x1600mm			

NANTES 1800 LED * A: Ancho H: Alto L: Largo

	CANTIDAD	PESO NETO	PESO BRUTO	VOLUMEN	TAMAÑO (AxHxL)	
Embalaje	1	15.6kg	18kg	0.14	660x1845x115mm	 x2
	1	9.95kg	11.05kg	0.0101	720x400x35mm	
Producto	Visual (X-Y)		Externo (AxHxL)			
	588x1800mm		700x1817x370mm			
10465	Totem: 600x1800mm		Gráfica: 626x1800mm			

NANTES W700xH1800 LED * A: Ancho H: Alto L: Largo

	CANTIDAD	PESO NETO	PESO BRUTO	VOLUMEN	TAMAÑO (AxHxL)	
Embalaje	1	16.95kg	19.55kg	0.1570	740x1845x115mm	 x2
	1	13.4kg	14.55kg	0.0132	820x460x35mm	
Producto	Visual (X-Y)		Externo (AxHxL)			
	695x1800mm		800x1817x427mm			
10556	Totem: 700x1800mm		Gráfica: 724x1800mm			

DETALLES DEL PRODUCTO



DIMENSIONES * A: Ancho H: Alto L: Largo * mm

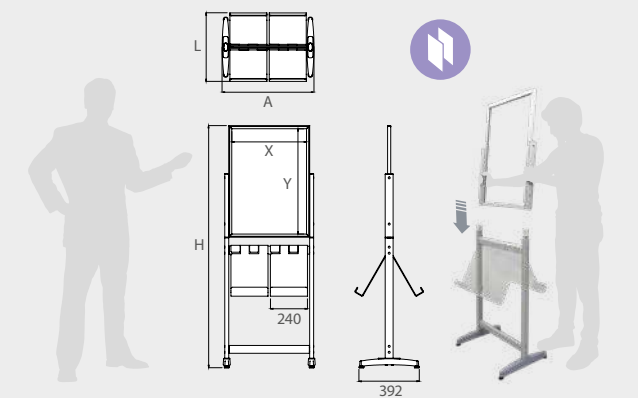

INFORMACIÓN

El Tótem Polan de doble cara está fabricado con aluminio. Dispone de patas niveladoras ajustables. El marco de aluminio soporta una gráfica de máximo 9 mm que se introduce deslizando desde la parte superior. Existen dos modelos disponibles, con dispensador de folletos tamaño A4 y sin dispensador. Ideal para ferias comerciales, clínicas médicas, academias, vestíbulos muy poblados, agencias de viajes, lugares oscuros, cines, bibliotecas o salas de espera.

* A: Ancho H: Alto L: Largo

	CANTIDAD	PESO NETO	PESO BRUTO	VOLUMEN	TAMAÑO (AxHxL)
Embalaje	1	4.41kg	5.67kg	0.0614	880x665x105mm
		Visual (X-Y)	Externo (AxHxL)		
Producto		485x683mm	596.5x1569x446mm		
13862	Gráfica Frontal: 500x700mm				

* A: Ancho H: Alto L: Largo

	CANTIDAD	PESO NETO	PESO BRUTO	VOLUMEN	TAMAÑO (AxHxL)
Embalaje	1	6.77kg	8.47kg	0.0614	880x665x105mm
		Visual (X-Y)	Externo (AxHxL)		
Producto		485x683mm	596.5x1569x446mm		
13599	Gráfica Frontal: 500x700mm				

POLAN



HAZ

PARA COMPRAR

DETALES DEL PRODUCTO



INFORMACIÓN

* A: Ancho H: Alto L: Largo

El Tótem Almendralejo está fabricado con materiales resistentes. Su estructura cuenta con dos patas que apoyan sobre cuatro ruedas con freno. La zona superior está compuesta por un marco de una cara o doble cara con sistema click de 32mm de ancho. Dispone de un protector antirreflejante.

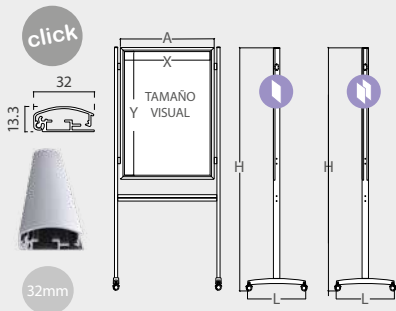

OPCIONES

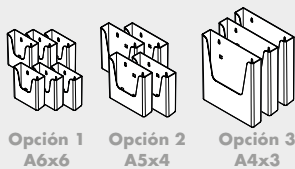

Incluye tres tamaños de portafolletos a elegir:

- 6 Portafolletos de formato A6.
- 4 Portafolletos de formato A5.
- 3 Portafolletos de formato A4.

ALMENDRALEJO

* A: Ancho H: Alto L: Largo

	CANTIDAD	PESO NETO	PESO BRUTO	VOLUMEN	TAMAÑO (AxHxL)
Embalaje	1	8.6kg	10.9kg	0.1258	860x1950x75mm
		Visual (X-Y)	Externo (AxHxL)		
Producto		677x977mm	834x1920x460mm		

10160 Tamaño de Gráfica: 700x1000mm

ALMENDRALEJO DOBLE CARA

* A: Ancho H: Alto L: Largo

	CANTIDAD	PESO NETO	PESO BRUTO	VOLUMEN	TAMAÑO (AxHxL)
Embalaje	1	10.3kg	13.5kg	0.1258	860x1950x75mm
		Visual (X-Y)	Externo (AxHxL)		
Producto		677x977mm	834x1920x460mm		

10759 Tamaño de Gráfica: 700x1000mm

ALMENDRALEJO



HAZ

PARA COMPRAR

DETALLES DEL PRODUCTO



INFORMACIÓN

La Caja de Luz Tótem Cañada está fabricada en aluminio, cuenta con 4 estantes acrílicos para documentos con formato A4. Además, dispone de un soporte para carteles grandes a doble cara. La Caja de Luz Tótem Cañada es perfecta para usar en vestíbulos, agencias de viajes, bibliotecas o salas de espera ya que este soporte ayuda a proporcionar material de lectura a los clientes, también gracias a su luz LED, es ideal para salas más oscuras o salas de cine.

DETALLES

*mm

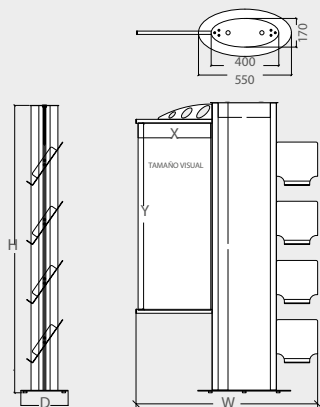

CAÑADA



hecho de aluminio
y soportes acrílicos

doble cara



4x A4
soportes

CAÑADA * A: Ancho H: Alto L: Largo

	CANTIDAD	PESO NETO	PESO BRUTO	VOLUMEN	TAMAÑO (AxHxL)
Embalaje	1	18.5kg	19.7kg	0.3752	652x345x1740mm
		Visual (X-Y)	Externo (AxHxL)		
Producto		Totem: 308x1699mm Totem: 430x1109mm	1074x1700x280mm		
10470		Totem Tamaño Gráfica: 324x1700mm Poster Tamaño Gráfica: 430x1100mm			

HAZ
PARA COMPRAR

DETALLES DEL PRODUCTO



INFORMACIÓN

El Expositor Informativo Tótem Hito está fabricado en aluminio, cuenta con 3 estantes acrílicos para documentos con formato A4. Este expositor informativo posee una base de acero de 8kg, lo que hace que el soporte sea estable. El expositor informativo, también, cuenta con un soporte para una gráfica grande a doble cara.

DETALLES

*mm

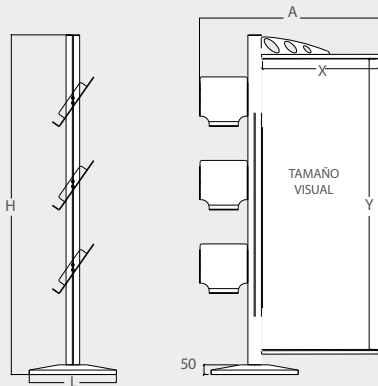

HITO

* A: Ancho H: Alto L: Largo

	CANTIDAD	PESO NETO	PESO BRUTO	VOLUMEN	TAMAÑO (AxHxL)
Embalaje	1	2.8kg	3.6kg	0.0123	80x1920x80mm
	1	8.2kg	8.5kg	0.0097	440x440x50mm
	1	1.6kg	1.9kg	0.0190	390x650x75mm
		Visual (X-Y)	Externo (AxHxL)		
Producto		600x1500mm	930x1753x450mm		
10471		Tamaño de Gráfica: 600x1510mm			



HAZ
PARA COMPRAR

HITO



DETALLES DEL PRODUCTO



INFORMACIÓN

*mm

El Expositor de Folletos Cañamo está fabricado en aluminio y los estantes en material acrílico. Este expositor informativo puede ser de 1 cara con 4 estantes o de 2 caras con 8 estantes. Cada uno de los estantes dispone de unas dimensiones suficientes para colocar de forma paralela 2 folletos o catálogos A4.

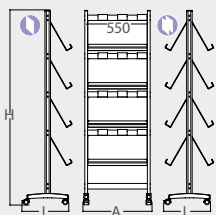

CAÑAMO

* A: Ancho H: Alto L: Largo

	CANTIDAD	PESO NETO	PESO BRUTO	VOLUMEN	TAMAÑO (AxHxL)
Embalaje	1	7.3kg	9kg	0.0487	165x720x410mm
	1	6.45kg	8.05kg	0.0772	70x1750x630mm
	Externo (AxHxL)				
Producto	629x1769x487mm				



10468



1-Cara (8xA4)

CAÑAMO



hecho de acrílico
y aluminio

disponible a doble cara



HAZ

PARA COMPRAR



ruedas con freno

DETALLES DEL PRODUCTO



INFORMACIÓN

*mm

El Expositor de Folletos Abad está fabricado en aluminio y los estantes en material acrílico. Este expositor informativo puede ser de 1 cara con 4 estantes o de 2 caras con 8 estantes. Cada uno de los estantes dispone de unas dimensiones suficientes para colocar de forma paralela 2 folletos o catálogos A4.

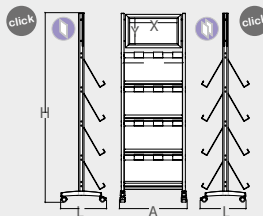

ABAD

* A: Ancho H: Alto L: Largo

	CANTIDAD	PESO NETO	PESO BRUTO	VOLUMEN	TAMAÑO (AxHxL)
Embalaje	1	7.3kg	9kg	0.0487	165x720x410mm
	1	6.45kg	8.05kg	0.0772	70x1750x630mm
	Visual (X-Y)		Externo (AxHxL)		
Producto	466x236mm		629x1769x487mm		



10467



Gráfica parte Superior: 488x257mm

ABAD



Dispone de un marco
"Click" en su parte superior.

disponible a doble cara



HAZ

PARA COMPRAR



ruedas con freno

DETALLES DEL PRODUCTO



SOTILLO



Dispone de un marco "Click" en su parte superior.

para 12xA4 Folletos

INFORMACIÓN

*mm

El Expositor de Folletos Sotillo está fabricado en aluminio y los estantes en material acrílico. Este expositor informativo tiene 4 estantes. Cada uno de los estantes dispone de unas dimensiones suficientes para colocar de forma paralela 3 folletos o catálogos A4.

INFORMACIÓN

*mm

click

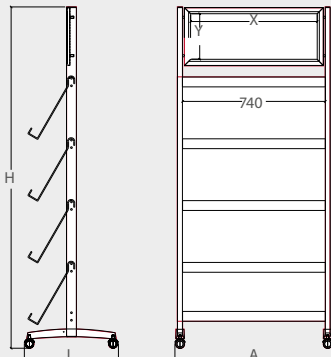

* A: Ancho H: Alto L: Largo

	CANTIDAD	PESO NETO	PESO BRUTO	VOLUMEN	TAMAÑO (AxHxL)	 x2
Embalaje	1	9kg	10.5kg	0.062	410x920x165mm	
	1	7.35kg	9.35kg	0.101	830x1750x70mm	
Producto	Visual (X-Y)		Externo (AxHxL)			
	656x236mm		819x1769x487mm			
10469	Tamaño de Gráfica: 677x257mm					



hecho de acrílico y aluminio

ruedas con Freno

HAZ
PARA COMPRAR

DETALLES DEL PRODUCTO



INFORMACIÓN

* mm

El Expositor de Folletos Verona 4x4A está fabricado en aluminio y los estantes en material acrílico. Este expositor informativo cuenta con 4 estantes para documentos con formato A4. También, tiene un encabezado de acrílico para una gráfica de 255x147mm.

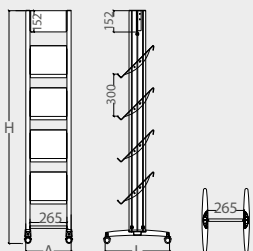

VERONA 4x4A

* A: Ancho H: Alto L: Largo

	CANTIDAD	PESO NETO	PESO BRUTO	VOLUMEN	TAMAÑO (AxHxL)	
Embalaje	1	3kg	3.95kg	0.034	420x415x195mm	 x2
	1	4.45kg	5kg	0.0118	145x1620x80mm	
Producto	Externo (AxHxL)					
	325x1660x380mm					
10217	Tamaño de Gráfica de Encabezado: 255x147mm					

VERONA 4x4A



con encabezado acrílico en la parte superior

con 4x4A Folletos



ruedas de freno

HAZ
PARA COMPRAR



DETALLES DEL PRODUCTO



INFORMACIÓN

* mm

Expositor de Folletos Verona 12x4A está fabricado en aluminio. Cuenta con 4 estantes acrílicos para documentos en formato A4. Este expositor de folletos tiene un encabezado de acrílico para una gráfica de 255x147mm. Este portafolletos promocional es muy fácil de mover gracias a que en sus patas incorpora ruedas con posibilidad de bloqueo.

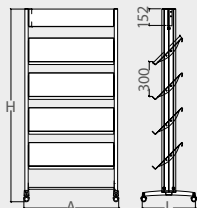

VERONA 12x4A

* A: Ancho H: Alto L: Largo

	CANTIDAD	PESO NETO	PESO BRUTO	VOLUMEN	TAMAÑO (AxHxL)	
Embalaje	1	6.8kg	7.85kg	0.075	425x905x195mm	 x2
	1	4.45kg	5kg	0.0188	145x1620x80mm	
Producto	Externo (AxHxL)					
	800x1660x380mm					
10218	Tamaño de Gráfica de Encabezado: 730x147mm					

VERONA 12x4A



hecho de acrílico y aluminio

para 12x4A Folletos



HAZ
PARA COMPRAR





DETALLES DEL PRODUCTO



ATHY



DIMENSIONES

* A: Ancho H: Alto L: Largo * mm

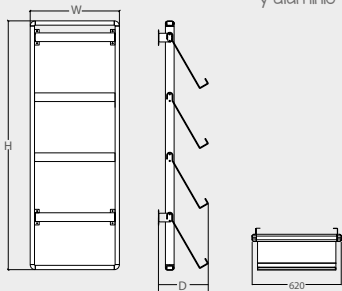

hecho de acrílico y aluminio

INFORMACIÓN

El expositor de folletos Athy para pared está compuesto por 4 estantes . Cada uno de los estantes está diseñado para que puedan acomodarse documentos de tamaño A4 en formato vertical 2xA4. Este revistero tiene una estructura de aluminio y los estantes están fabricados en acrílico. Es perfecto para ajustar en la pared la altura de la vista de los clientes. Ideal para salas de espera de oficinas, clínicas, agencias de viajes.

ATHY * A: Ancho H: Alto L: Largo

	CANTIDAD	PESO NETO	PESO BRUTO	VOLUMEN	TAMAÑO (AxHxL)
Embalaje	1	11.7kg	13.4kg	0.1742	185x1500x650mm
	Externo (AxHxL)				
Producto	620x1450x290mm				
10988					



HAZ

PARA COMPRAR

DETALLES DEL PRODUCTO



DIMENSIONES

* A: Ancho H: Alto L: Largo * mm

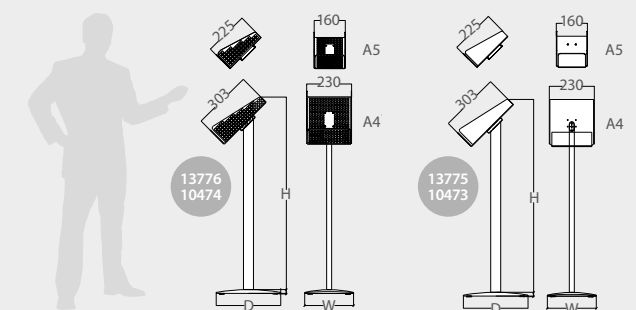

INFORMACIÓN

El Atril Portafolletos Sagres Metálico cuenta con soporte de material de acero disponible para documentos que puede ser en formato A4 y A5, una estructura de perfil de aluminio con una base sólida y altamente resistente, que garantiza que la unidad se mantenga vertical en áreas con mucho tráfico. El acabado plateado proporciona un tono neutro que complementará cualquier entorno comercial. Ideal para ferias, tiendas de centros comerciales, exposiciones o lugares con un área de alto tráfico.

SAGRES METÁLICO

* A: Ancho H: Alto L: Largo * mm

	CANTIDAD	PESO NETO	PESO BRUTO	VOLUMEN	TAMAÑO (AxHxL)
Embalaje	1	3.2kg	3.5kg	0.0322	295x120x910mm
	Externo (AxHxL)				
Producto	± 250x1000x330mm				
13776	Formato: A5				
10474	Formato: A4				

SAGRES ACRÍLICO

* A: Ancho H: Alto L: Largo * mm

	CANTIDAD	PESO NETO	PESO BRUTO	VOLUMEN	TAMAÑO (AxHxL)
Embalaje	1	3.1kg	3.4kg	0.0322	295x120x910mm
	Externo (AxHxL)				
Producto	± 250x1000x330mm				
13775	Formato: A5				
10473	Formato: A4				

SAGRES





DETALLES DEL PRODUCTO



DIMENSIONES

* A: Ancho H: Alto L: Largo * mm

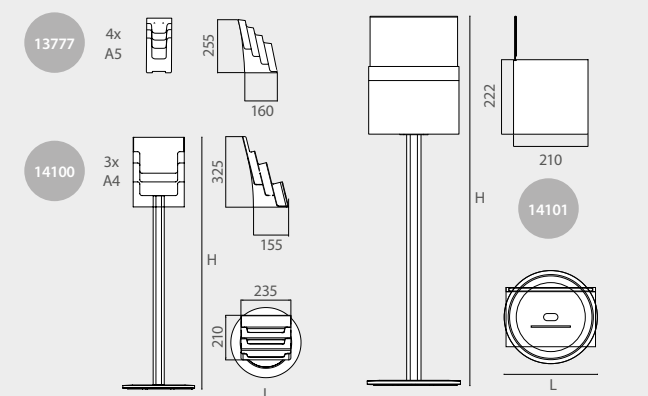

INFORMACIÓN

* A: Ancho H: Alto L: Largo * mm

Soporte Publicitario disponible en dos configuraciones: Atril con Portafolletos o Atril con Urna. Este soporte tiene una base sólida de 5 kg por lo que es muy robusto y resistente. Incluye 2 fundas para la base en color negro y rojo intercambiables (incluidas). La urna dispone de un espacio para colocar una gráfica publicitaria para captar la atención del público objetivo. El Atril con Urna es ideal para recopilar comentarios o sugerencias de clientes en comercios, hoteles... Además también puede utilizarse para realizar sorteos o para recopilar información en eventos, ferias promocionales o congresos.

ATRIL PROMOCIONAL

* A: Ancho H: Alto L: Largo

	CANTIDAD	PESO NETO	PESO BRUTO	VOLUMEN	TAMAÑO (AxHxL)
Embalaje	1	5kg	5.3kg	0.0055	350x35x45mm
	1	0.70kg	0.85kg	0.0035	895x65x37mm
	1	1.1kg	1.5kg	0.0194	330x230x260mm
	Externo (HxL)				
Producto	1170xØ330mm				
13777	Dispensador de Folletos: A5				
14100	Dispensador de Folletos: A4				

ATRIL CON URNA

* A: Ancho H: Alto L: Largo

	CANTIDAD	PESO NETO	PESO BRUTO	VOLUMEN	TAMAÑO (AxHxL)
Embalaje	1	5kg	5.3kg	0.0055	350x350x45mm
	1	0.70kg	0.85kg	0.0035	895x65x37mm
	1	1.7kg	2.4kg	0.0332	380x265x330mm
	Externo (HxL)				
Producto	1323xØ330mm				
14101					

ATRIL PROMOCIONAL



DETALLES DEL PRODUCTO

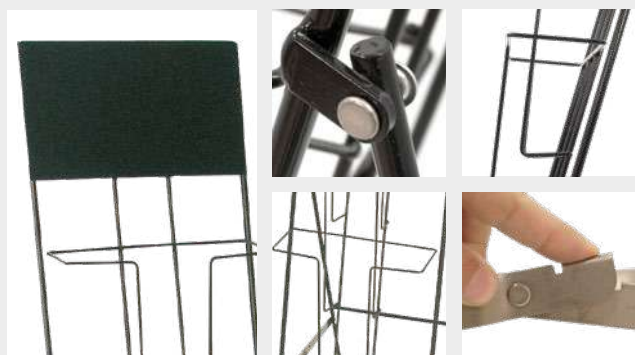

INFORMACIÓN

*mm

El Portacatálogos Mentrída presenta un diseño estable con un acabado en negro. El Expositor de Catálogos Mentrída se adapta fácilmente a cualquier entorno. Este portacatálogos presenta un encabezado superior para colocar gráficas informativas para llamar a tu público objetivo. Además, la estructura de acero está compuesta por cinco soportes inferiores para catálogos promocionales con formato A4. Así pues, el Portacatálogos Mentrída es ideal para revistas de viajes, folletos inmobiliarios, autos-venta, catálogos empresariales.



MENTRIDA

* A: Ancho H: Alto L: Largo

	CANTIDAD	PESO NETO	PESO BRUTO	VOLUMEN	TAMAÑO (AxHxL)
Embalaje	1	4.2kg	5.1kg	0.0565	120x1520x310mm
	Externo (AxHxL)				
Producto	250x1465x470mm				
10720					

MENTRIDA

5 bolsillos verticales A4

Fabricado en acero pintado de negro

la parte inferior se puede utilizar para colocar una gráfica

HAZ

PARA COMPRAR



DETALLES DEL PRODUCTO



INFORMACIÓN

El Porta catálogos Sil está fabricado en aluminio y nylon. Este Expositor de Catálogos Sil dispone de 4 bolsillos elásticos que hacen que se mantengan seguros los materiales para su lectura o exposición. El soporte publicitario Sil es perfecto para expositores que necesitan un soporte publicitario ligero y portátil para su stand de feria. Además, incluye bolsa de transporte.



SIL SIMPLE

* A: Ancho H: Alto L: Largo

	CANTIDAD	PESO NETO	PESO BRUTO	VOLUMEN	TAMAÑO (AxHxL)
Embalaje	1	1.05kg	1.20kg	0.0086	120x600x120mm
	Externo (AxHxL)				
Producto	270x1360x380mm				
10051	4 x A4 Pockets				

SIL

4x A4 bolsillos

hecho de nailon y aluminio

HAZ

PARA COMPRAR



DETALLES DEL PRODUCTO



INFORMACIÓN

El Porta Catálogos Sil Doble está fabricado de malla negra y dispone de 8 bolsillos o soportes para catálogos, folletos, documentos, revistas con formato A4. Este porta catálogo presenta un diseño elástico en los bolsillos, esto hace que se mantengan seguros los materiales para su lectura o exposición. Incluye bolsa de transporte.

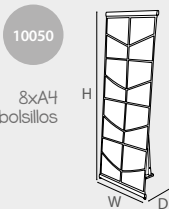

10050

8x A4 bolsillos

* A: Ancho H: Alto L: Largo

	CANTIDAD	PESO NETO	PESO BRUTO	VOLUMEN	TAMAÑO (AxHxL)
Embalaje	1	1.4kg	1.55kg	0.0086	120x600x120mm
		Externo (AxHxL)			
Producto		545x360x380mm			
10050		8 x A4 Bolsillos			

SIL DOBLE

8x A4 bolsillos

hecho de nailon y aluminio

HAZ

PARA COMPRAR



DETALLES DEL PRODUCTO



con encabezado superior para personalizar con logo

INFORMACIÓN

*mm

El Porta Catálogos Bari cuenta con un diseño fuerte y estable fabricado en acero con un acabado plateado. La zona superior tiene capacidad para dos folletos o catálogos de tamaño A4. En la parte inferior pueden apilarse gran cantidad de catálogos. Este Porta Catálogos es perfecto para ferias promocionales, exposiciones, eventos.

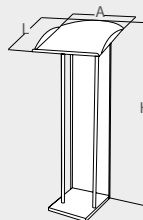

BARI * A: Ancho H: Alto L: Largo

	CANTIDAD	PESO NETO	PESO BRUTO	VOLUMEN	TAMAÑO (AxHxL)
Embalaje	1	8.6kg	11kg	0.3125	500x1250x500mm
		Externo (AxHxL)			
Producto		455x1210x450mm			
10219					

BARI



la parte superior del soporte permite la colocación de 2x A4

ideal para catálogos

hecho de acero

HAZ

PARA COMPRAR



DETALLES DEL PRODUCTO

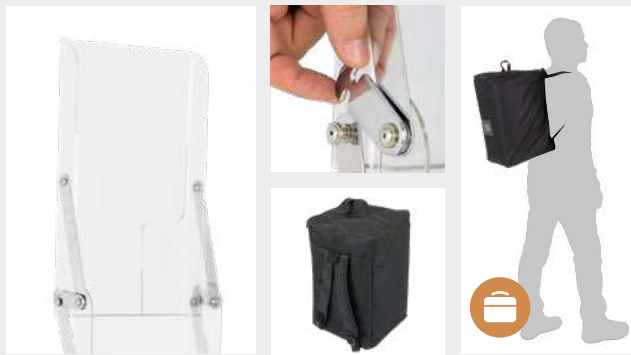

INFORMACIÓN

*mm

El Portacatálogo Vegas ofrece estabilidad y destaca por su versatilidad, ya que es un soporte portátil. Además, el Expositor de Catálogos Vegas cuenta con cuatro soportes para catálogos con formato 4xA4, también se puede guardar en ellos folletos y revistas. Este portacatálogos esta disponible en color plata. El montaje de este soporte publicitario es fácil, simplemente sacando el soporte de la bolsa y a continuación se tira de los portacatálogos hacia arriba.



VEGAS

* A: Ancho H: Alto L: Largo

	CANTIDAD	PESO NETO	PESO BRUTO	VOLUMEN	TAMAÑO (AxHxL)
Embalaje	1	6kg	8kg	0.067	380x470x380mm
	Externo (AxHxL)				
Producto	280x1605x260mm				
10048					

VEGAS



DETALLES DEL PRODUCTO



INFORMACIÓN

*mm

El Portacatálogos Soubran está fabricado en acero por eso es muy resistente y robusto. En este modelo de porta catálogos, cuenta con 5 bolsillos verticales de acero para documentos de formato A4. Los catálogos pueden almacenarse en los bolsillos aunque el soporte esté plegado y guardado, por lo que es perfecto para ferias y eventos promocionales. El portacatálogos cuenta con un espacio en la parte inferior delantera para colocar una gráfica con la que conseguir atraer a su público objetivo.

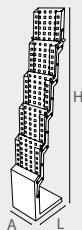

SOUBRAN

* A: Ancho H: Alto L: Largo

	CANTIDAD	PESO NETO	PESO BRUTO	VOLUMEN	TAMAÑO (AxHxL)
Embalaje	1	8kg	10kg	0.148	550x770x350mm
	External (AxHxL)				
Producto	230x1420x290mm				
10416					

SOUBRAN



DETALLES DEL PRODUCTO



INFORMACIÓN

*mm

El Portacatálogos Colmenar está fabricado en acero, ofrece estabilidad y destaca por su versatilidad, ya que es un soporte portátil. El Expositor de Catálogos Colmenar cuenta con cinco soportes acrílicos para catálogos promocionales con formato 5x4, también se puede guardar en ellos folletos y revistas. Además, el montaje del Porta catálogos Colmenar es fácil, simplemente hay que sacar el soporte de la bolsa y a continuación se tira de los porta catálogos hacia arriba.

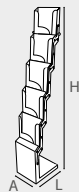

COLMENAR

* A: Ancho H: Alto L: Largo

	CANTIDAD	PESO NETO	PESO BRUTO	VOLUMEN	TAMAÑO (AxHxL)
Embalaje	1	5kg	7kg	0.148	550x770x350mm
	Externo (AxHxL)				
Producto	230x1420x290mm				
13718					

COLMENAR

Formato 5x4

estructura de acero

la parte inferior se puede utilizar para colocar una gráfica



HAZ

PARA COMPRAR

DETALLES DEL PRODUCTO

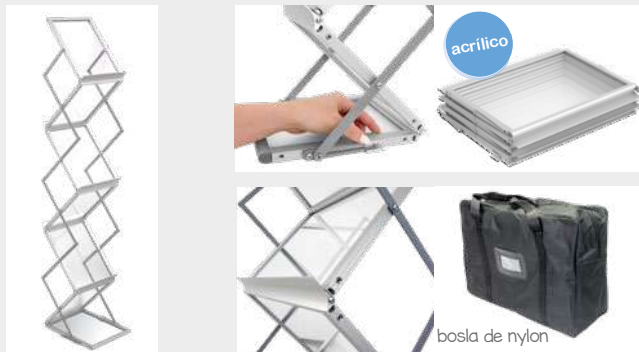

INFORMACIÓN

*mm

El Portacatálogos Sahagun con Bolsa de Nylon está diseñado en forma de zigzag, lo que hace que se pueda plegar fácilmente. Además, destaca por su versatilidad, ya que es un soporte portátil. Cuenta con cinco soportes acrílicos para catálogos con formato 5x4 y estructura de aluminio. También, se puede guardar en ellos folletos y revistas. El montaje del Portacatálogos Sahagun con Bolsa de Nylon es fácil, simplemente sacando el soporte de la bolsa y a continuación se tira de los porta catálogos hacia arriba.

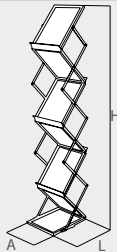

SAHAGUN A4

* A: Ancho H: Alto L: Largo

	CANTIDAD	PESO NETO	PESO BRUTO	VOLUMEN	TAMAÑO (AxHxL)
Embalaje	1	5kg	5.8kg	0.0162	430x290x130
	Externo (AxHxL)				
Producto	260x1490x350				
13717	Bolsa de Nylon				

SAHAGUN



HAZ

PARA COMPRAR

DETALLES DEL PRODUCTO

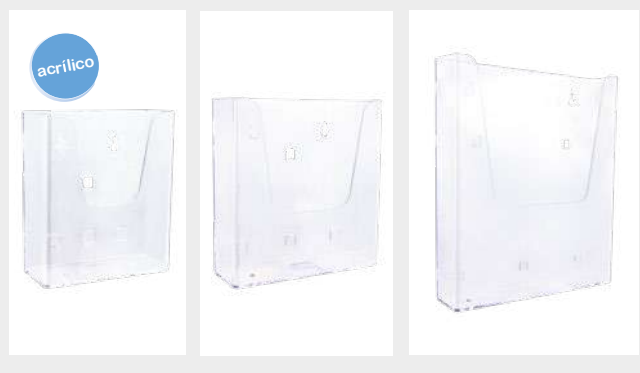

DIMENSIONES

* mm

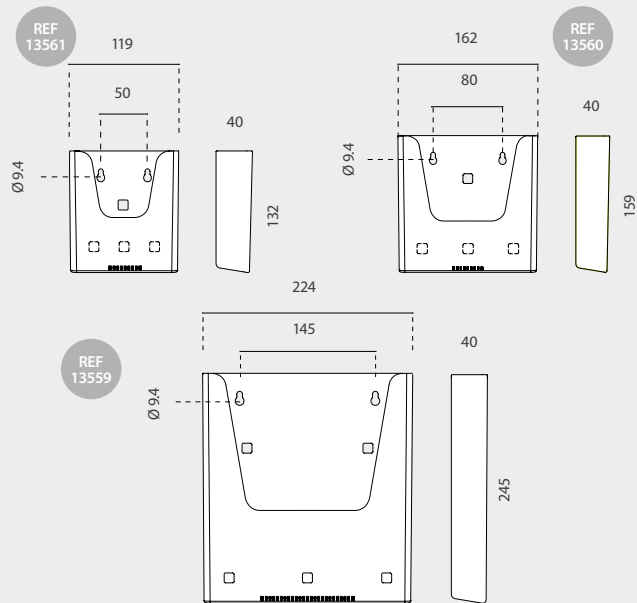

COMBINACIONES DE ACCESORIOS (PÁGINA SIGUIENTE)

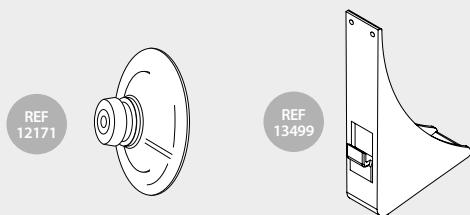

INFORMACIÓN

El Portafolletos Acrílico de Pared o Sobremesa con posibilidad de diferentes configuraciones. Puede instalarse en la pared gracias a los agujeros pre-perforados o pueden añadirse 2 patas (No incluidas) para apoyarlo en mostradores, escritorios o estanterías. Además, este soporte de acrílico para folletos tiene 3 tamaños: A6, A5 o A4.

COMPARTIMENTOS

TAMAÑO DE COMPARTIMENTOS

	COMPARTIMENTOS	TAMAÑO DE COMPARTIMENTOS	
13561	1	A6	x10
13560	1	A5	x10
13559	1	A4	x10

PORTAFOLLETOS ACRÍLICO DE PARED O SOBREMESA



DETALLES DEL PRODUCTO

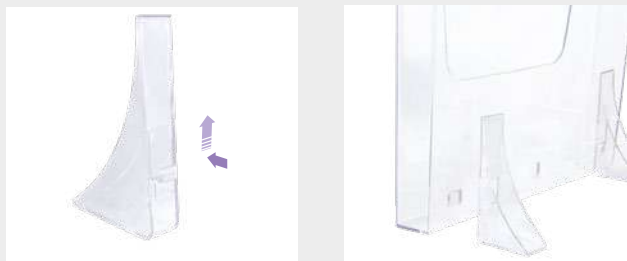

DIMENSIONES

* mm

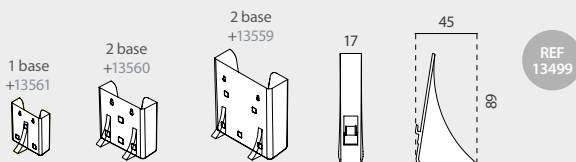

INFORMACIÓN

Base para portafolletos fabricada en material acrílico. Perfecto como accesorio para combinar con nuestras referencias: 13561, 13560 y 13559. Se venden en packs de 20 unidades indivisibles.

TAMAÑO

13499

45x17x89mm

x20 

BASE PARA PORTAFOLLETOS

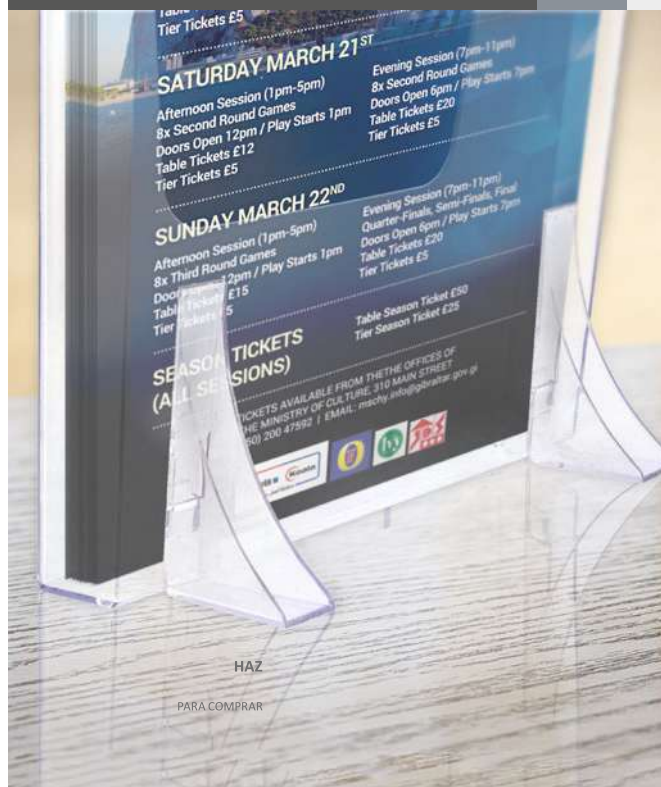

HAZ

PARA COMPRAR

DETALLES DEL PRODUCTO



DIMENSIONES

* mm

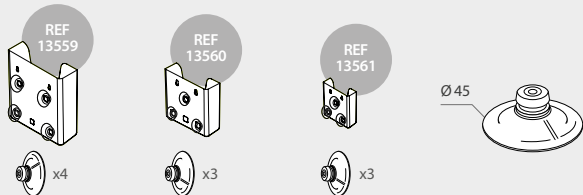

INFORMACIÓN

Ventosa para portafolletos de doble succión. Perfecto para combinar con nuestros portafolletos: 13561, 13560 y 13559. La ventosa de doble succión asegura una sujeción perfecta y segura. Se venden en packs de 100 unidades indivisibles.

DIAMETRO

12171

Ø45mm

x100 

VENTOSA PARA PORTAFOLLETOS



HAZ

PARA COMPRAR



DETALLES



DIMENSIONES

* mm

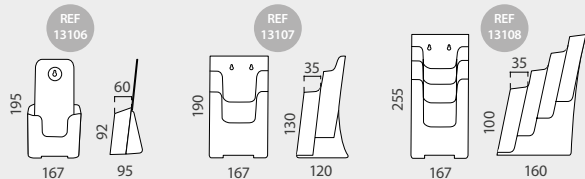

INFORMACIÓN

Este Portafolletos de Sobremesa A5 está disponible en 3 modelos, dependiendo del número de compartimentos que incluyen. El Portafolletos de Sobremesa está fabricado en material acrílico transparente, este modelo de portafolletos de sobremesa presenta uno o varios compartimentos para introducir flyers y folletos informativos. En la parte trasera dispone de agujeros pre-perforados, por lo que puede instalarse sobre pared. Se vende en packs indivisibles.

1x A5	COMPARTIMENTOS	TAMAÑO	
13106	1	A5	x4
2x A5	COMPARTIMENTOS	TAMAÑO	
13107	2	A5	x4
4x A5	COMPARTIMENTOS	TAMAÑO	
13108	4	A5	x2

PORTAFOLLETOS A5 DE SOBREMESA



HAZ

PARA COMPRAR

DETALLES



DIMENSIONES

* mm

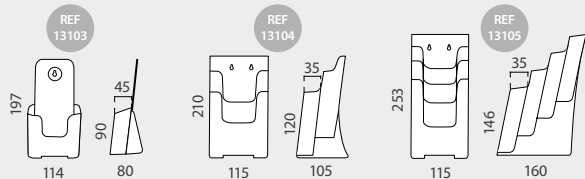

INFORMACIÓN

El Portafolletos de Sobremesa 1/3 de A4 disponible en 3 modelos está fabricado en material acrílico transparente. Estos portafolletos de sobremesa presentan diversos compartimentos para introducir flyers y folletos informativos. En la parte trasera dispone de agujeros pre-perforados, por lo que puede instalarse sobre pared. Se venden en packs unidades indivisibles.

1x A4	COMPARTIMENTOS	TAMAÑO	
13103	1	1/3 A4	x6
1x A4	COMPARTIMENTOS	TAMAÑO	
13104	2	1/3 A4	x4
1x A4	COMPARTIMENTOS	TAMAÑO	
13105	4	1/3 A4	x2

PORTAFOLLETOS 1/3 A4 DE SOBREMESA



HAZ

PARA COMPRAR

DETALLES



DIMENSIONES

* mm

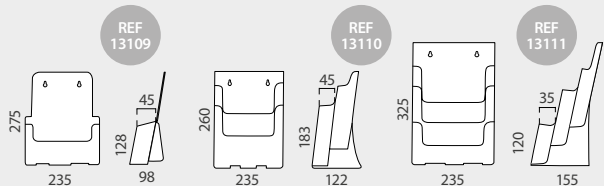

1x A4	COMPARTIMENTOS	TAMAÑO	
13109	1	A4	x4
2x A4	COMPARTIMENTOS	TAMAÑO	
13110	2	A4	x2
3x A4	COMPARTIMENTOS	TAMAÑO	
13111	3	A4	x2

PORTAFOLLETOS DE SOBREMESA A4



HAZ

PARA COMPRAR

DETALLES



INFORMACIÓN

El Portafolletos de Sobremesa Doble 1/3 de A4x2 está fabricado en material acrílico transparente, estos portafolletos de sobremesa presentan 2 compartimentos tamaño 1/3 A4 para introducir flyers y folletos informativos.

COMPARTIMENTOS	TAMAÑO	
13834	2	1/3 A4 x4

PORTAFOLLETOS DOBLE 1/3 DE A4X2

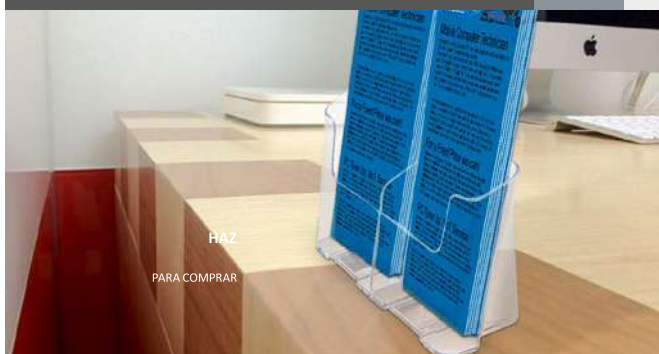

HAZ

PARA COMPRAR

DETALLES DEL PRODUCTO

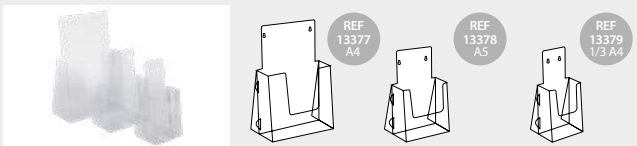

INFORMACIÓN

Portafolletos de Sobremesa de PVC diseñado en diferentes formatos. Estos portafolletos de sobremesa presentan diferentes formatos para introducir flyers y folletos informativos.

TRANSPARENTE	COLOR	TAMAÑO	ESPESOR	
13377		A4	0.7mm	x10
13378		A5	0.7mm	x10
13379		1/3 A4	0.7mm	x10

PORTAFOLLETOS DE SOBREMESA DE PVC



HAZ

PARA COMPRAR

DETALLES DEL PRODUCTO INFORMACIÓN DIMENSIONES *mm



acrílico

Este soporte para tarjetas de visita está hecho de metacrilato de 2mm de grosor. Es perfecto para mostrar tarjetas de visita, de negocio o identificativas. 3 modelos disponibles.

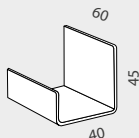

TAMAÑO

ESPESOR

50321	60x45x40mm	2mm	x20 
-------	------------	-----	---

EXPOSITOR TARJETAS DE VISITA ACRÍLICO



HAZ

PARA COMPRAR

DETALLES DEL PRODUCTO DIMENSIONES *mm

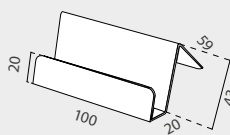

INFORMACIÓN

Este soporte para tarjetas de visita está hecho de metal de 1mm de grosor. Es perfecto para mostrar tarjetas de visita, de negocio o identificativas.

TAMAÑO

ESPESOR

13413	100x43x20mm	1mm	x10 
-------	-------------	-----	--

EXPOSITOR TARJETAS DE VISITA METÁLICO



HAZ

PARA COMPRAR

DETALLES DEL PRODUCTO DIMENSIONES *mm



REF 13060

REF 13061

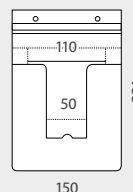

REF 13060

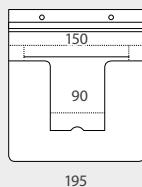

REF 13061



INFORMACIÓN

Este dispensador está fabricado de PVC de 0,5mm. Adecuado para tamaños en A5 y A6 (de 110 a 150mm de ancho). Son excelentes para ser fijados en estantes o bordes, gracias a su tira adhesiva.

DOCUMENT

TAMAÑO

ESPESOR

13060	A6	150x221mm	0.5mm	x30 
13061	A5-A6	195x207mm	0.5mm	x30 

PORTAFOLLETOS DE ESTANTE

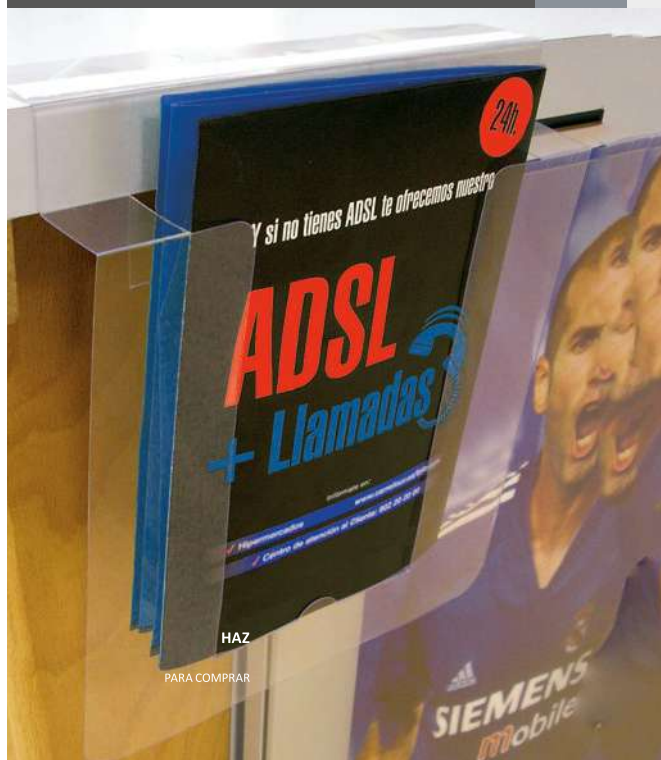

HAZ

PARA COMPRAR

DETALLES DEL PRODUCTO



INFORMACIÓN

Este portafolletos está fabricado en un metacrilato de 2mm de grosor y es adecuado para ser anclado a la pared. Dispone de 6 huecos para exhibir tarjetas, siendo ideal para poder exponer información a simple vista. Cada hueco puede sostener aproximadamente 80 tarjetas.

DIMENSIONES *mm

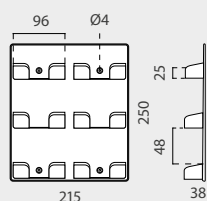

TAMAÑO

ESPESOR

13439	250x38x215mm	2mm	x6 
-------	--------------	-----	---

EXPOSITOR PARED PARA TARJETAS DE VISITA



HAZ

[PARA COMPRAR](#)

DETALLES DEL PRODUCTO



INFORMACIÓN

Este dispensador de folletos tiene diferentes orientaciones de visibilidad y está disponible en tamaño A4 y en A5.

REF 13382

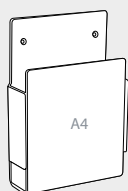

REF 13383

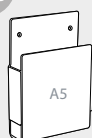

TAMAÑO

ESPESOR

13382	A4	4mm	x5 
13383	A5	4mm	x5 

PORTAFOLLETOS DE PARED ACRÍLICO



HAZ

[PARA COMPRAR](#)

DETALLES DEL PRODUCTO



INFORMACIÓN

* mm

Este dispensador de folletos de pared cuenta con un cajón transparente indicado para sujetar documentos en tamaño A4.

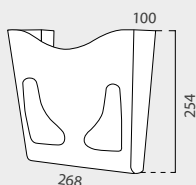

CANTIDAD	PESO NETO	PESO BRUTO	VOLUMEN	TAMAÑO	
Embalaje	1	0.32kg	0.52kg	0.008	270x270x115 mm
13126	Tamaño: A4 Vertical		x1 		

DISPENSADOR DE FOLLETOS DE PARED A4

DETALLES DEL PRODUCTO



INFORMACIÓN

* mm

Este dispensador de folletos de pared cuenta con un cajón transparente indicado para sujetar documentos en tamaño A4.

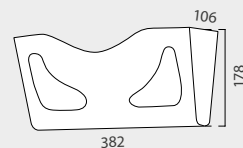

CANTIDAD	PESO NETO	PESO BRUTO	VOLUMEN	TAMAÑO	
Embalaje	1	0.3kg	0.5kg	0.009	405x200x115 mm
13127	Tamaño: A4 Horizontal		x1 		

DETALLES DEL PRODUCTO



INFORMACIÓN

* mm

Buzón traslucido para correspondencia. Es perfecto para organizar la correspondencia en grandes edificios de oficinas, colegios o institutos.

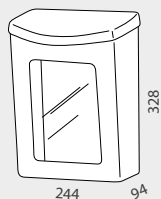

CANTIDAD	PESO NETO	PESO BRUTO	VOLUMEN	TAMAÑO	
Embalaje	1	0.6kg	0.8kg	0.013	270x350x140 mm
13125	Tamaño: 244x328x94mm		x1 		

BUZÓN PARA CORRESPONDENCIA



HAZ
PARA COMPRAR

URNA TRANSPARENTE CON PORTAGRÁFICAS 214x214x213mm

DETALLES DEL PRODUCTO



INFORMACIÓN

*mm

Urna transparente con Portagráficas fabricada en material acrílico. La parte superior de esta urna transparente permite introducir una gráfica informativa, que se intercambia de forma fácil y es muy útil como llamada de atención a sus clientes. Este soporte de comunicación es perfecto para recoger información como encuestas de tus clientes.

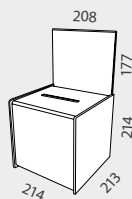

	CANTIDAD	PESO NETO	PESO BRUTO	VOLUMEN	TAMAÑO
Embalaje	2	2.266kg	3.116kg	0.041	501x283x289 mm
13567	Tamaño de Gráfica: 208x175mm			x2	

URNA TRANSPARENTE CON CERRADURA 224x210x210mm

DETALLES DEL PRODUCTO

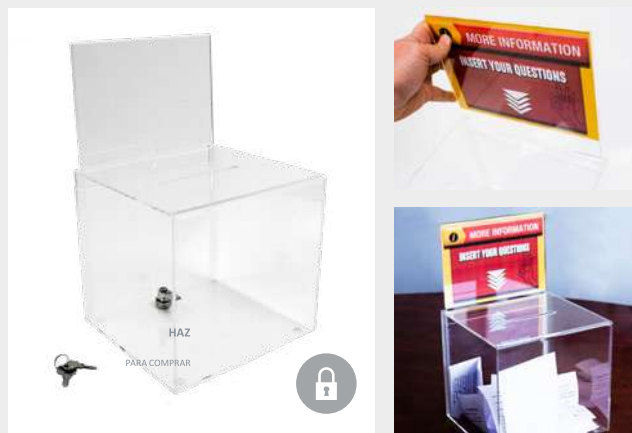

INFORMACIÓN

*mm

Urna transparente con Cerradura y Portagráficas fabricada en material acrílico. La parte superior de esta urna transparente permite introducir una gráfica informativa, que se intercambia de forma fácil y es muy útil como llamada de atención a sus clientes. Este soporte de comunicación es perfecto para recoger información como encuestas de tus clientes.

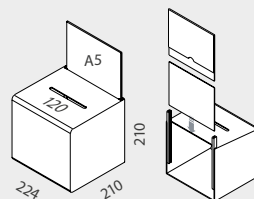

	TAMAÑO DE GRÁFICA	ESPESOR	
13375	A5	3mm	x1 

DETALLES DEL PRODUCTO



INFORMACIÓN

* mm

Urna Transparente con Gráfica fabricada en material acrílico. La parte superior de esta urna transparente permite introducir una gráfica informativa, que se intercambia de forma fácil y es muy útil como llamada de atención a sus clientes.

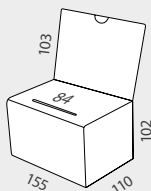

	CANTIDAD	PESO NETO	PESO BRUTO	VOLUMEN	TAMAÑO(AxHxL)
Embalaje	1	0.36kg	0.56kg	0.005	175x130x220 mm
13099	Tamaño de Gráfica:150x100mm			x2	

	CANTIDAD	PESO NETO	PESO BRUTO	VOLUMEN	TAMAÑO(AxHxL)
Embalaje	1	0.32kg	0.52kg	0.005	175x130x220 mm
13100	Tamaño de Gráfica:150x100mm			x2	

URNA TRANSPARENTE 155x110x102mm

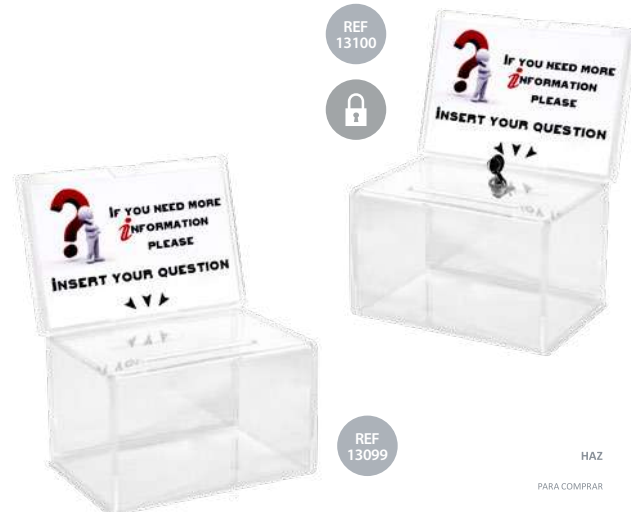

REF 13100



REF 13099

HAZ
PARA COMPRAR

DETALLES DEL PRODUCTO



INFORMACIÓN

Urna Acrílica fabricada en material acrílico. La parte superior de esta urna transparente dispone de una ranura para introducir votos, papeletas...La urna se abre por la parte trasera.

DIMENSIONES

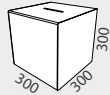

	CANTIDAD	PESO NETO	PESO BRUTO	VOLUMEN	TAMAÑO
Embalaje	1	1.88kg	2.738kg	0.0473	360x360x365 mm
13568	Tamaño:300x300x300mm				x1 
	CANTIDAD	PESO NETO	PESO BRUTO	VOLUMEN	TAMAÑO
Embalaje	1	1.9kg	2.762kg	0.0473	360x360x365 mm
13569	Tamaño:300x300x300mm				x1 

URNA ACRÍLICA 317x222x210mm



HAZ
PARA COMPARAR

DETALLES DEL PRODUCTO

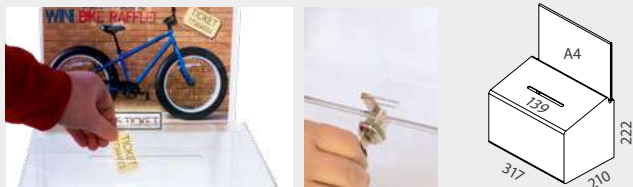

INFORMACIÓN

La Urna transparente con Cerradura y Gráfica A4 está fabricada en material acrílico. Este expositor informativo cuenta con un encabezado superior A4 horizontal que le permite mostrar información a través de la gráfica, además, el intercambio de gráfica es fácil, solo tienes que deslizar la imagen por el lateral a través de las aberturas, sin necesidad de abrir la urna. Este soporte informativo es muy útil como llamada de atención a sus clientes.

	CANTIDAD	PESO NETO	PESO BRUTO	VOLUMEN	TAMAÑO
Embalaje	1	1.7kg	1.9kg	0.022	290x240x330 mm
13124	Tamaño Gráfica:297x210mm				x1 

URNA TRANSPARENTE 317x222x210mm

Ideal para ferias comerciales, tiendas minoristas, centros comerciales o supermercados



HAZ
PARA COMPARAR

DETALLES DEL PRODUCTO

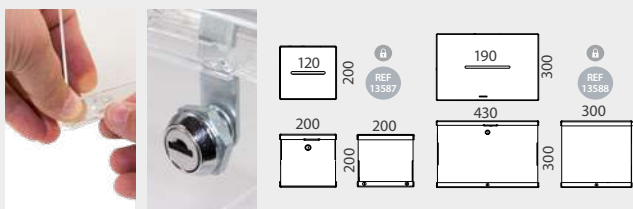

	CANTIDAD	PESO NETO	PESO BRUTO	VOLUMEN	TAMAÑO
Embalaje	1	0.95kg	1.05kg	0.003	265x220x55 mm
13587	Tamaño: 200x200x200mm				x1 
	CANTIDAD	PESO NETO	PESO BRUTO	VOLUMEN	TAMAÑO
Embalaje	1	2.6kg	2.8kg	0.0083	495x325x55 mm
13588	Tamaño: 430x300x300mm				x1 

URNA ACRÍLICA DESMONTABLE

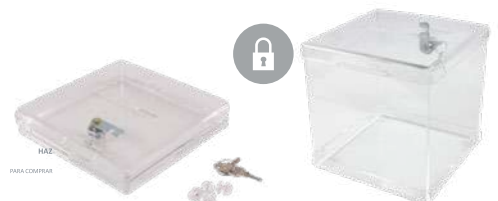

HAZ
PARA COMPARAR

INFORMATION

Urna Acrílica Desmontable fabricada en material acrílico. Esta urna es totalmente desmontable. Está disponible en dos tamaños y ambos disponen de cerradura.



Textil 07

Un rango completo de displays y soportes a pared para las gráficas textil de tu negocio.

- 244 TEXTFIX
- 261 ACCESORIOS DE TEXTFIX
- 266 SISTEMA DE TENSION PARA TEXTIL
- 272 MOSTRADORES PROMOCIONALES
- 273 DISPLAY COLGANTE



DETALLES DEL PRODUCTO

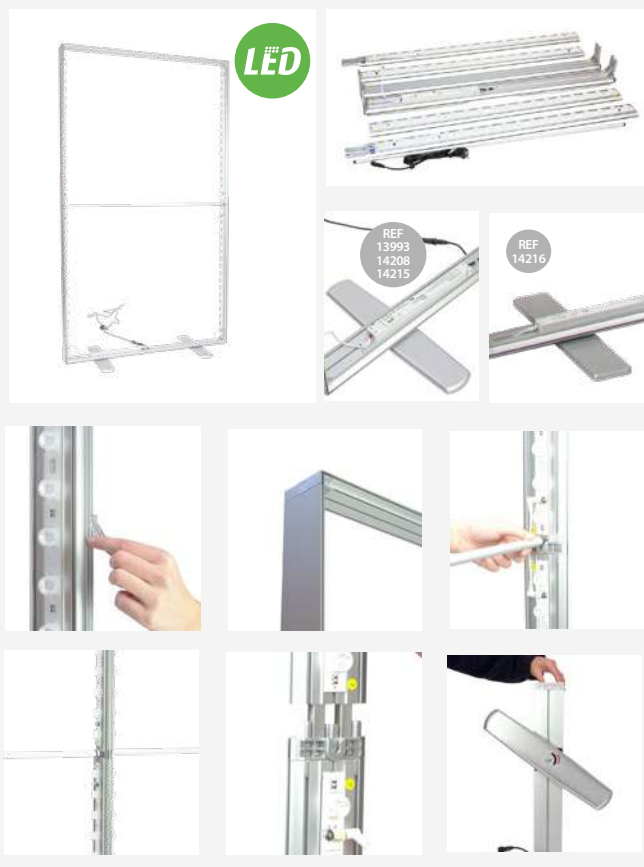

LIGHTBOX
PERFIL 80MM



DIMENSIONES

* A: Ancho H: Alto L: Largo * mm

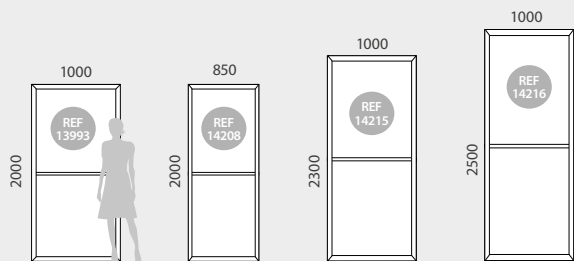

INFORMACIÓN

Texfix Lightbox 1000x2000mm es expositor publicitario de doble cara compuesto por un kit de perfiles de aluminio con luz led. La estructura es fácil y rápida de montar, sin necesidad de herramientas. La gráfica para este soporte se debe imprimir en textil. Todo el perímetro está cosido con una tira de silicona, que consigue que al instalarse en el marco la tela quede tensa y muestre un acabado perfecto. Ideal para tiendas de moda, escaparates, teatros, cines, eventos, ferias, etc. La caja de luz Texfix contiene todo lo necesario para su montaje: perfil recto y perfiles con conectores de esquina, pies de aluminio y un sistema LED completo e instalado con tiras LED y fuente de alimentación.

LIGHTBOX

Ref.	Producto (AxH)	EMBALAJE	PESO NETO	PESO BRUTO	VOLUMEN	TAMAÑO (AxHxL)
14208	850x2000mm	1	7kg	8kg	0.0520	1130x420x110mm
13993	1000x2000mm	1	8kg	9kg	0.0490	1120x400x110mm
14215	1000x2300mm	1	9kg	10kg	0.0590	1280x420x110mm
14216	1000x2500mm	1	11kg	12kg	0.0640	1380x420x110mm



*El material de impresión no está incluido en el precio, pero está disponible por separado. Por favor, consulte con nosotros.

DETALLES DEL PRODUCTO

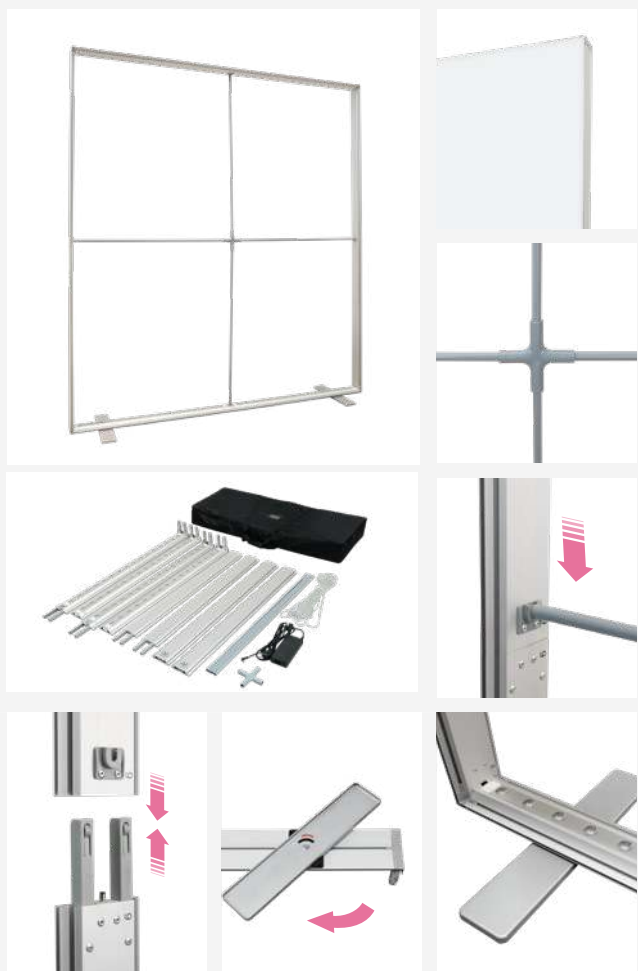

DIMENSIONES

*mm

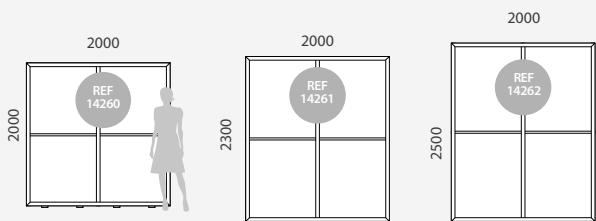

	CANTIDAD	PESO NETO	PESO BRUTO	VOLUMEN	TAMAÑO(AxHxL)
Embalaje	1	15.00kg	16.00kg	0.0824	150x470x1170mm
14260	Tamaño Gráfica: 2000x2000mm				
	CANTIDAD	PESO NETO	PESO BRUTO	VOLUMEN	TAMAÑO(AxHxL)
Embalaje	1	16.00kg	17.00kg	0.0874	150x470x1240mm
14261	Tamaño Gráfica: 2000x2300mm				
	CANTIDAD	PESO NETO	PESO BRUTO	VOLUMEN	TAMAÑO(AxHxL)
Embalaje	1	17.00kg	18.00kg	0.0944	150x470x1340mm
14262	Tamaño Gráfica: 2000x2500mm				

TEXFIX LIGHTBOX
PERFIL 100MM



*El material de impresión no está incluido en el precio, pero está disponible por separado. Por favor, consulte con nosotros.



INFORMACIÓN

TexFix es la abreviatura de Textil Fixing, nuestra gama de displays para gráficas textiles mediante perfiles de aluminio. Este sistema es una gran innovación de gran calidad. Se confecciona una tira de silicona en los bordes de la gráfica textil, que luego serán insertados por los rails del perfil de aluminio. Gracias a su versatilidad, sencillez y aplicación (además de la posibilidad de incorporar sistema LED) puede considerarse uno de los sistemas más demandados para la comunicación. Tiene un gran impacto visual, por lo que es muy efectivo para ser usado por ejemplo en centros comerciales, salas de espera, stands, promociones y eventos...

PERFILES TEXTFIX

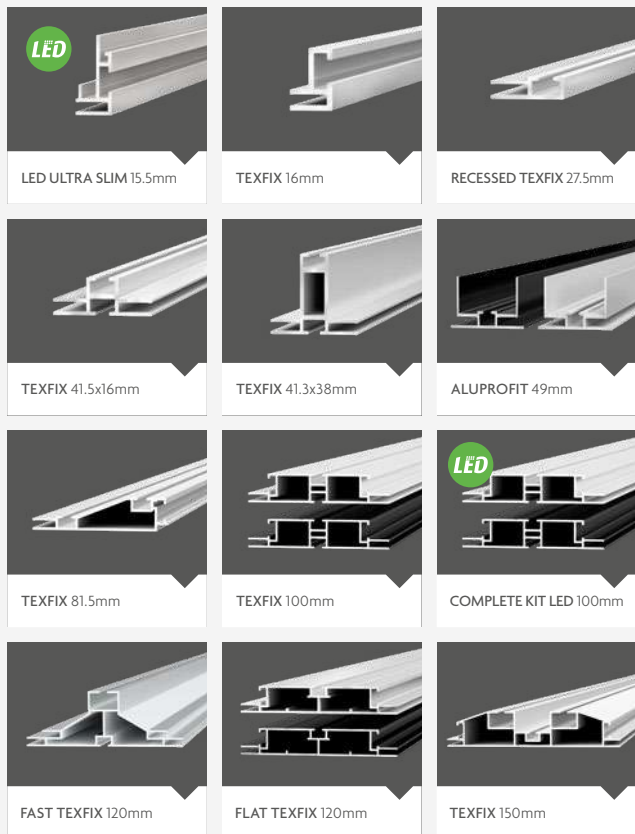

TEXTFIX



*El material de impresión no está incluido en el precio, pero está disponible por separado. Por favor, consulte con nosotros.

DETALLES DEL PERFIL



DIMENSIONES *mm

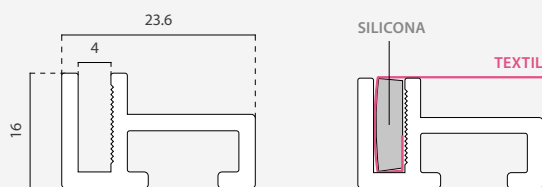

CONTENIDO DEL TEXTIFIX (SOLO KITS ESTÁNDAR)





INFORMACIÓN

El Texfix 16mm dispone de un perfil de aluminio anodizado de 16mm de ancho, ideal para la representación de gráficas textiles en la pared. Dispone de una sola cara. Este perfil discreto y ligero es ideal para decorar tiendas, oficinas, salas de espera, exposiciones, escaparates o simplemente para decorar murales. Los kits estándar contienen todo lo necesario para su montaje: 4 perfiles, 2 perchas, 4 conectores de esquina y llaves Allen.

KITS ESTÁNDAR

REF	COLOR	TAMAÑO GRÁFICA	Nº CARAS	MONTAJE EN LA PARED
13136		500x700mm	1-Cara	Montaje con 
13137		700x1000mm	1-Cara	Montaje con 

METROS LINEALES

REF	COLOR	LARGO	PACK
13139		3m	4u x  (total: 12m/l)

*Las bases están disponibles pero no están incluidas en el pack.

*El material de impresión no está incluido en el precio, pero está disponible por separado. Por favor, consulte con nosotros.

TEXTIFIX 16mm





CONEXIÓN
EN ÁNGULO
36mm

REF	DIMENSIONES	PACK
13171	36x36mm	20u x 





COLGADOR
PARA TEXTIFIX

REF	DIMENSIONES	PACK
10197	46x25mm	10u x 

PROFILE DETAILS



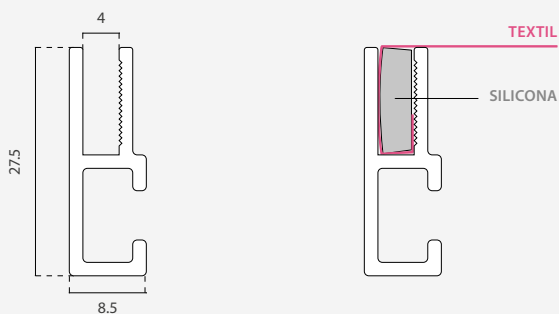

DIMENSIONES *mm



INFORMACIÓN

El Perfil de Aluminio para Texfix 27,5mm es perfecto para la elaboración de marcos textiles mediante impresión digital. Esta pack incluye 4 perfiles de 3m de largo cada uno, con un total de 12 metros. Con estos perfiles podrás montar un marco para texfix de una cara. El montaje de este perfil se caracteriza por ser de montaje sencillo y rápido. Los accesorios para el montaje se adquieren por separado.

METROS LINEALES

REF	COLOR	LARGO	PACK
13157		3m	4u x  (total: 12m/l)

TEXTIFIX 27.5mm





REF	DIMENSIONES	PACK
13175	160x450mm	2u x 



CONEXIÓN EN ÁNGULO 40mm

METROS LINEALES

REF	COLOR	LARGO	PACK
13058		3m	4u x  (total: 12m/l)

*Las bases están disponibles pero no están incluidas en el pack.

*El material de impresión no está incluido en el precio, pero está disponible por separado. Por favor, consulte con nosotros.

DETALLES DEL PRODUCTO

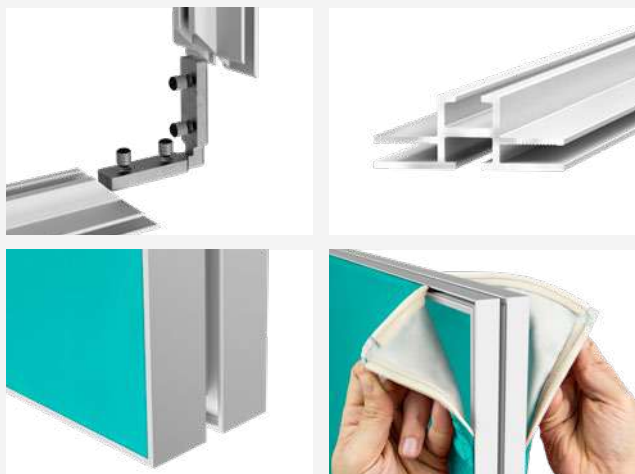

DIMENSIONES *mm

TEXTIL FIXING

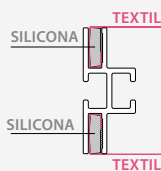
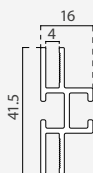

CONTENIDO DEL TEXTFIX







INFORMACIÓN

El TexFix® de medidas 41.5x16mm de doble cara, es uno de los perfiles más versátiles de toda la gama de productos TexFix. Su perfil está hecho de aluminio anodizado y es muy ligero, por lo que es ideal para exposiciones colgadas del techo. Compatible con los conectores ref. 13243, colgadores ref. 10197 y otras referencias de accesorios TexFix®. El kit estándar contiene: 4 perfiles, 4 conectores para esquina y llaves Allen.



IMPORTANTE | LARGO DEL TEXTFIX MÁS DE 2 METROS

Cuando el TexFix® excede los 2 metros en alguno de sus laterales, es necesario que se incluya un refuerzo central para el perfil para asegurar la estabilidad del display. Más información en el apartado de accesorios para TexFix®.

KITS ESTANDAR

REF	COLOR	TAMAÑO GRÁFICA	Nº DE LADOS
13158		A4 (210x297mm)	2-Lados
13159		A3 (297x420mm)	2-Lados
13160		A2 (420x594mm)	2-Lados
13161		A1 (594x841mm)	2-Lados

METROS LINEALES

	CANT	PN	PB	VOLUMEN	TAMAÑO
Embalaje	4	4.66kg	5.11kg	0.0147	75x65x3015mm
13170		Largo: 3m		4u x 	(total: 12m/l)

*Las bases están disponibles pero no están incluidas en el pack.

*El material de impresión no está incluido en el precio, pero está disponible por separado. Por favor, consulte con nosotros.

TEXTFIX 41.5x16mm
DOBLE CARA



HAZ

PARA COMPRAR



CONECTOR
PARA ESQUINAS
40mm

REF

DIMENSIONES

PACK

13243

40x40mm

20u x 



COLGADOR
PARA TEXTFIX

REF

DIMENSIONES

PACK

10197

46x25mm

10u x 

DETALLES DEL PRODUCTO



DIMENSIONES *mm

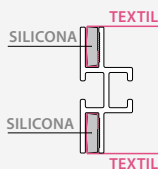
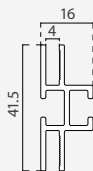

DIMENSIONES *mm

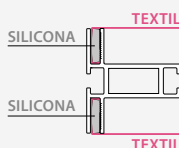
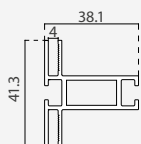

CONTENIDO DEL TEXTFIX (SOLO KITS ESTÁNDAR)

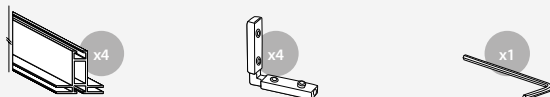

INFORMACIÓN

Este TexFix® es uno de los perfiles más versátiles demandados. Tiene un ancho de 41,3mm y una profundidad de perfil de 38mm y es una solución muy usada para la exhibición. Compatible con los conectores ref. 13243 y otros accesorios TexFix®. El kit estándar contiene: 4 perfiles, 4 conectores de perfil y llaves Allen. Ideal para ser usada como decoración en salas de espera, tiendas...



IMPORTANTE | LARGO DEL TEXTFIX MÁS DE 2 METROS

Cuando el TexFix® excede los 2 metros en alguno de sus laterales, es necesario que se incluya un refuerzo central para el perfil para asegurar la estabilidad del display. Más información en el apartado de accesorios para TexFix®.

KITS ESTÁNDAR

REF	COLOR	TAMAÑO GRÁFICA	Nº DE CARAS
13163		500x700mm	2-Caras
13166		500x1000mm	2-Caras
13164		700x1000mm	2-Caras
13162		A0 (841x1189mm)	2-Caras
13167		1000x1000mm	2-Caras
13165		1000x1400mm	2-Caras
13168		1000x1500mm	2-Caras
13282		700x2000mm	2-Caras
13169		1000x2000mm	2-Caras

METROS LINEALES

REF	COLOR	LARGO	PACK
13058		3m	4u x  (total: 12m/l)

*Las bases están disponibles pero no están incluidas en el pack.

*El material de impresión no está incluido en el precio, pero está disponible por separado. Por favor, consulte con nosotros.

TEXTFIX 41.3x38mm
DOBLE CARA



HAZ

PARA COMPRAR



CONECTOR
PARA ESQUINAS
40mm

REF	DIMENSIONES	PACK
13243	40x40mm	2u x 



BASE
RECTA

REF	DIMENSIONES	PACK
13175	160x450mm	2u x 

DETALLES DEL PRODUCTO

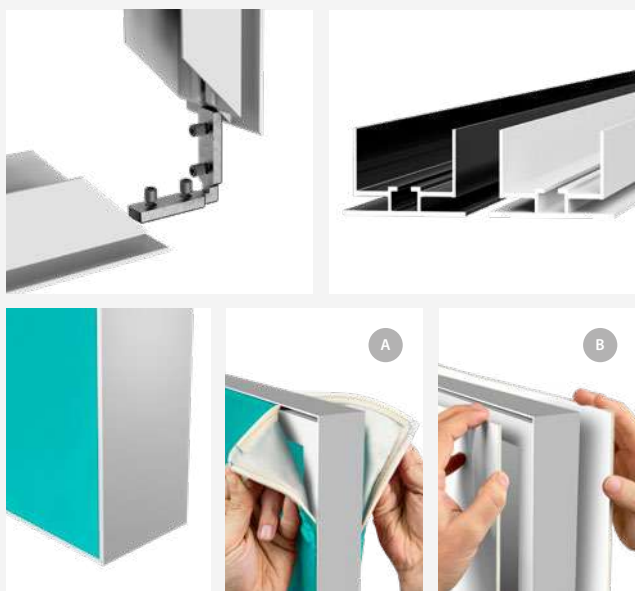

DIMENSIONES *mm

TEXTIL | FIJACIÓN DE MATERIAL RÍGIDO

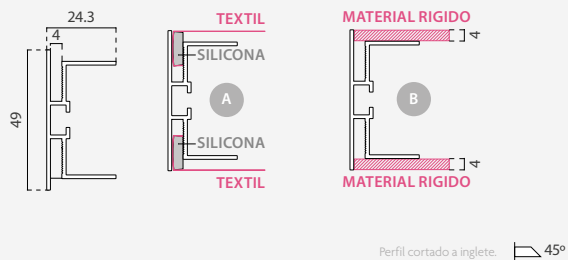







INFORMACIÓN DE TEXTIL Y MATERIAL RÍGIDO

La principal característica de este perfil TexFix® Aluprofit es su habilidad para poder usarse con gráficas textiles o materiales rígidos de hasta 4mm. Además, este perfil está disponible en dos colores, plateado y negro lacado. Este perfil es ideal para ser utilizado como separador de espacio o expositor de gran impacto visual. Compatible con los conectores ref. 13243. El kit estándar contiene: 2 perfiles de 2,3 o 4m de largo (otros tamaños disponibles bajo pedido).

IMPORTANTE | LARGO DEL TEXTIFIX MÁS DE 2 METROS

Cuando el TexFix® excede los 2 metros en alguno de sus laterales, es necesario que se incluya un refuerzo central para el perfil para asegurar la estabilidad del display. Más información en el apartado de accesorios para TexFix®.

METROS LINEALES

REF	COLOR	LARGO	PACK
13644		2m	2u x  (total: 4m/l)
13645		3m	2u x  (total: 6m/l)
13646		4m	2u x  (total: 8m/l)

*Las bases están disponibles pero no están incluidas en el pack.

*El material de impresión no está incluido en el precio, pero está disponible por separado. Por favor, consulte con nosotros.

ALUPROFIT 49mm
DOBLE CARA



CONEXIÓN
EN ÁNGULO
40mm

REF	DIMENSIONES	PACK
13243	40x40mm	20u x 

DETALLES DEL PRODUCTO

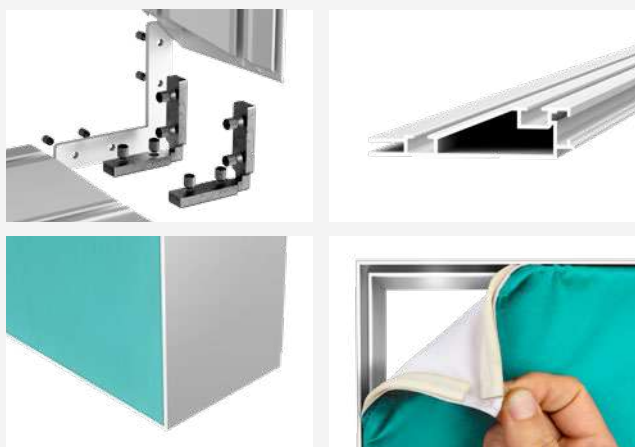

DIMENSIONES *mm

TEXTIL FIXING

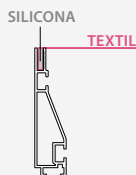
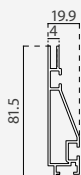

*Perfil cortado a inglete.  45°

INFORMACIÓN

El TexFix® de 81,5x19,9 mm está diseñado para murales de gran formato y para cubrir grandes superficies. Compatible con los colgadores ref. 13172 y el sistema LED (disponible pero no incluido). Este perfil es ideal para cubrir pasillos, paredes o simplemente para decoración de grandes superficies en tiendas, exposiciones o escaparates. Se suministra en paquetes con 2 perfiles de 2, 3 o 4 m de longitud (más tamaños disponibles bajo pedido).

IMPORTANTE | TEXTIFIX CON MÁS DE 2M DE LARGO

Cuando el TexFix® supera los 2 m en uno de sus lados, es necesario utilizar el Perfil de Refuerzo Central para asegurar su estabilidad. Vea más adelante en accesorios toda la información adecuada y necesaria según su TexFix®.

METROS LINEALES

REF	COLOR	LARGO	PACK
13647		2m	2u x  (total: 4m/l)
13648		3m	2u x  (total: 6m/l)
13649		4m	2u x  (total: 8m/l)



CONECTOR
ESQUINA
63mm

REF	DIMENSIONES	PACK
13333	63x63mm	20u x 



CONEXIÓN
EN ÁNGULO
40mm

REF	DIMENSIONES	PACK
13243	40x40mm	20u x 

TEXTIFIX 81.5mm



HAZ
PARA COMPRAR



COLGADOR
PARA TEXTIFIX

REF	DIMENSIONES	PACK
13172	28x53mm	20u x 

*Las bases están disponibles pero no están incluidas en el pack.

*El material de impresión no está incluido en el precio, pero está disponible por separado. Por favor, consulte con nosotros.

DETALLES DEL PRODUCTO

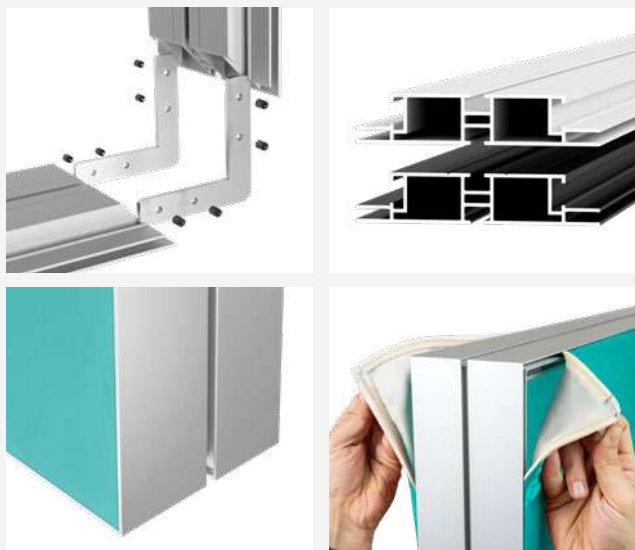

DIMENSIONES *mm

TEXTIL FIXING

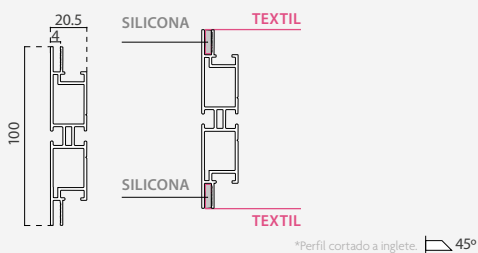













INFORMACIÓN

El TexFix® de 100x20,5 mm es el perfil más solicitado del mercado. Diseñado con un canal central para adaptarse a una amplia gama de accesorios como refuerzos centrales, conectores, colgadores y para utilizar sistema de LED (todos estos accesorios están disponibles opcionalmente más adelante). Entre sus múltiples aplicaciones están la creación de stands, separadores de espacios, tótems señalización, revestimiento de tiendas, oficinas, pasillos, decoración de escaparates y de interiores, expositores y mobiliario comercial. Cada paquete contiene 2 perfiles de 0,5 m a 3 m de longitud (otros tamaños disponibles bajo pedido).

IMPORTANTE | TEXTIFIX CON MAS DE 2M DE LARGO

Quando el TexFix® supera los 2 m en uno de sus lados, es necesario utilizar el Perfil de Refuerzo Central para asegurar su estabilidad. Vea más adelante en accesorios toda la información adecuada y necesaria según su TexFix®.

METROS LINEALES

REF	COLOR	LARGO	PACK
13300		0.5m	2u x  (total: 1m/l)
13301		1m	2u x  (total: 2m/l)
13302		1.5m	2u x  (total: 3m/l)
13303		2m	2u x  (total: 4m/l)
13304		2.5m	2u x  (total: 5m/l)
13305		3m	2u x  (total: 6m/l)

*Las bases están disponibles pero no están incluidas en el pack.

*El material de impresión no está incluido en el precio, pero está disponible por separado. Por favor, consulte con nosotros.

TEXTIFIX 100mm
DOBLE CARA



DETALLES DEL PRODUCTO

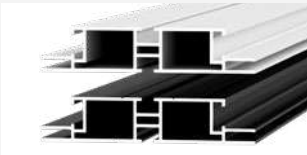

DIMENSIONES *mm

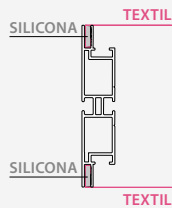
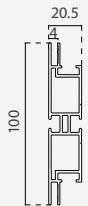

Perfil cortado a inglete  45°

INFORMACIÓN

Los Kits LED Completos de 100mm contienen todo lo necesario para su montaje: 4 perfiles **A**, 8 conectores de esquina **B**, refuerzos **C** y cierres **D** (sólo cuando uno de los perfiles supera los 2m), llaves Allen y un Sistema LED Completo con tiras LED **E** y fuente de alimentación **F**. Su capacidad de retroiluminación y sus múltiples accesorios TextFix® permiten su aplicación en muy diversos sectores comerciales como tiendas de moda, teatros, aparcamientos, cines, restaurantes, galerías, eventos promocionales, centros comerciales, ferias, museos y oficinas

LED KIT COMPLETO
TEXTIFIX 100mm DOBLE CARA

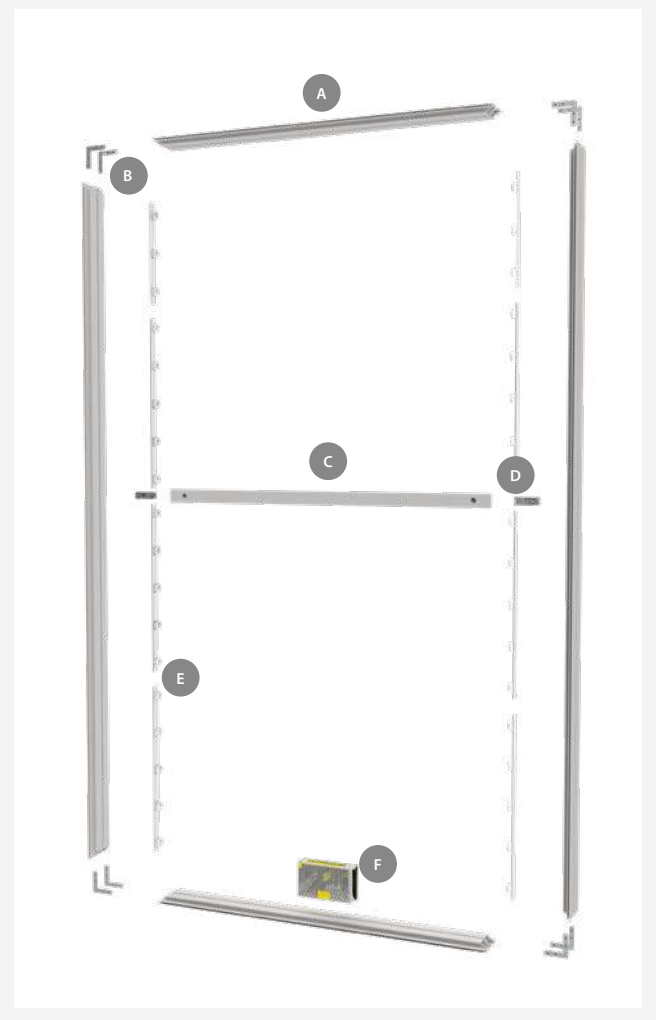

* The printing is not included in the price, but it is available separately. Please, request us.

EL KIT CONTIENE
TODO LO NECESARIO



SIGUE
LAS INSTRUCCIONES

SI NECESITA
IMPRESIÓN TEXTIL

SOLICITE
INFORMACIÓN EN
CASHDISPLAY.COM

600mm	700mm	1000mm	1500mm	2000mm	2500mm	3000mm
600x600m	700x600m	1000x600m	1500x600m	2000x600m	2500x600m	3000x600m
LED 500 x1 Ud.	LED 500 x1 Ud. Utilizar en laterales de 600mm	LED 500 x1 Ud. Utilizar en laterales de 600mm	LED 500 x2 Ud. Utilizar en laterales de 600mm	LED 300 x1 Ud. + LED 500 x3 Uds. (En laterales de 2000mm)	LED 500 x3 Uds. LED 300 x2 Uni. (En laterales de 2500mm)	LED 500 x4 Uds. LED 300 x2 Uds. (En laterales de 3000mm)
60W 24Vx1 Ud.	60W 24Vx1 Ud.	60W 24Vx1 Ud.	60W 24Vx1 Ud.	100W 24Vx1 Uni 1 Central Refuerzo	100W 24Vx1 Uni 1 Central Refuerzo	100W 24Vx1 Uni 2 Centrales Refuerzos
13308	13309	13310	13311	13312	13313	13314

700x700m	1000x700m	1500x700m	2000x700m	2500x700m	3000x700m
LED 500 x1 Ud.	LED 500 x1 Ud. Utilizar en laterales de 700mm	LED 500 x2 Uds. Utilizar en laterales de 700mm	LED 300 x1 Ud. + LED 500 x3 Uds. (En laterales de 2000mm)	LED 500 x3 Ud. LED 300 x2 Uds. (En laterales de 2500mm)	LED 500 x4 Ud. LED 300 x2 Uds. (Utilizar en laterales de 3000mm)
60W 24Vx1 Ud.	60W 24Vx1 Ud.	60W 24Vx1 Ud.	100W 24Vx1 Ud. 1 Central Refuerzo	100W 24Vx1 Uni 1 Central Refuerzo	100W 24Vx1 Uni 2 Centrales Refuerzos
13315	13316	13317	13318	13319	13320

1000x1000m	1500x1000m	2000x1000m	2500x1000m	3000x1000m
LED 500 x1 Ud. LED 300 x1 Ud.	LED 500 x2 Uds. LED 300 x1 Ud.	LED 500 x6 Uds. + LED 300 x2 Uds. (En laterales de 2000mm)	LED 500 x6 Uds. LED 300 x4 Uds. (En laterales de 2500mm)	LED 500 x8 Uds. LED 300 x4 Uds. (En laterales de 3000mm)
60W 24Vx1 Ud. (en laterales de 1000m)	60W 24Vx1 Ud. (en laterales de 1500mm)	150W 24Vx1 Ud. 1 Central Refuerzo	150W 24Vx1 Ud. 1 Central Refuerzo	200W 24Vx1 Uni 2 Centrales Refuerzos
13321	13322	13323	13324	13325

SOLICITAR
PRESUPUESTO

1500x1500m	2000x1500m	2500x1500m	3000x1500m
LED 500 x4 Uds. LED 300 x2 Uds. (En laterales de 1500mm)	LED 500 x6 Uds. LED 300 x2 Uds. (En laterales de 2000mm)	LED 500 x6 Uds. LED 300 x4 Uds. (En laterales de 2500mm)	LED 500 x8 Uds. LED 300 x4 Uds. (En laterales de 3000mm)
100W 24Vx1 Ud. (En laterales de 1500mm)	150W 24Vx1 Ud. 1 Central Refuerzo	150W 24Vx1 Ud 2 Central Refuerzo	200W 24Vx1 Ud 2 Centrales Refuerzos
13326	13327	13328	13329

2000x2000m	2500x2000m	3000x2000m
LED 500 x6 Uds. LED 300 x2 Uds. (En laterales de 2000mm)	LED 500 x6 Uds. LED 300 x4 Uds. (En laterales de 2500mm)	LED 500 x8 Uds. LED 300 x4 Uds. (En laterales de 3000mm)
200W 24Vx1 Ud.	2 Centrales Refuerzos	200W 24Vx1 Ud. 2 Centrales Refuerzos
13330	13331	13332



CALL US
SPAIN +34 91 691 99 67
FRANCE +33 238 36 13 62
PORTUGAL +351 251 709051

cashdisplay

PROFILE DETAILS

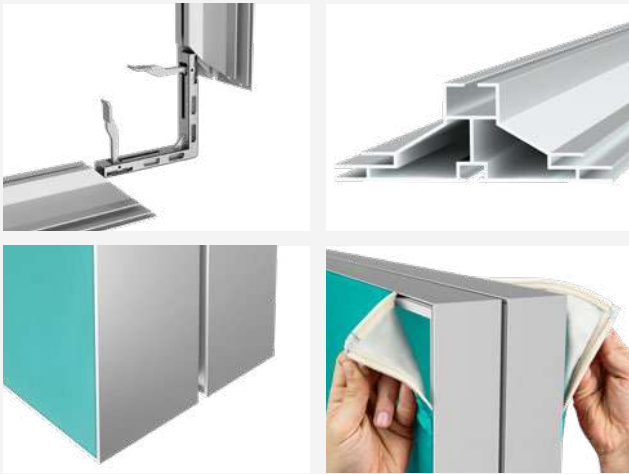

DIMENSIONES *mm

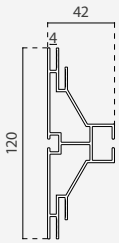

COLOCACIÓN TEXTIL

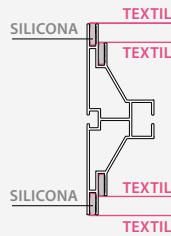

Perfil cortado a inglete  45°









INFORMACIÓN

La principal característica del Fast TexFix® 120mm es su rápida y fácil instalación gracias a sus conectores Fast TexFix®, ref. 13493, que permiten montarlo y desmontarlo en pocos minutos y sin herramientas. Su diseño incorpora 2 guías para una representación gráfica textil a dos niveles por lado (ideal para crear reservas de luz en los gráficos o para mejorar la difusión de la luz en ellos). Además, es compatible con los accesorios TexFix®, lo que resulta ideal para los escaparates, la creación de stands, el mobiliario o la decoración de grandes superficies.

IMPORTANTE | TEXTIFIX CON MAS DE 2M DE LARGO

Quando el TexFix® supera los 2 m en uno de sus lados, es necesario utilizar el Perfil de Refuerzo Central para asegurar su estabilidad. Vea más adelante en accesorios toda la información adecuada y necesaria según su TexFix®.

METROS LINEALES

REF	COLOR	LARGO	PACK
13492		0.5m	2u x  (total: 1m/l)
13491		1m	2u x  (total: 2m/l)
13490		2m	2u x  (total: 4m/l)
13489		3m	2u x  (total: 6m/l)



**FAST
CORNER
CONNECTOR**

REF	DIMENSIONES	PACK
13.493	111x111x20.7mm	4u x 

FAST TEXTIFIX 120mm
DOBLE CARA



SOLICITE
PRESUPUESTO
CASHDISPLAY.COM

SOLICITAR
PRESUPUESTO

*Las bases están disponibles pero no están incluidas en el pack. *El material de impresión no está incluido en el precio, pero está disponible por separado. Por favor, consulte con nosotros.

DETALLES DEL PRODUCTO

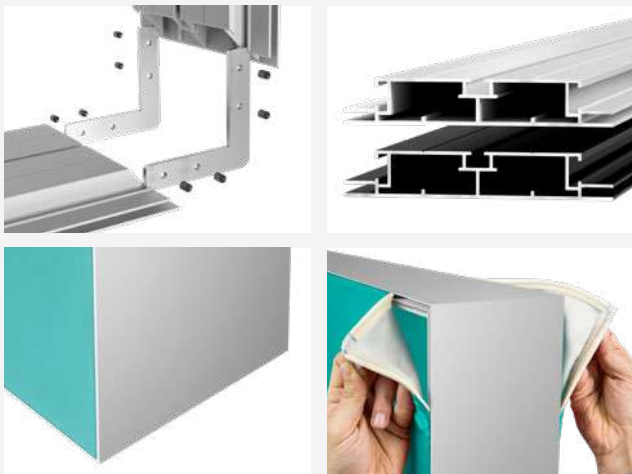

DIMENSIONES *mm

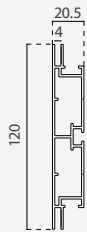

COLOCACIÓN TEXTIL

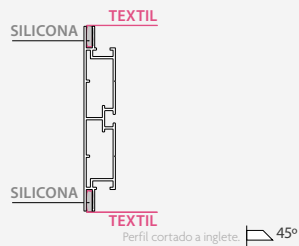

INFORMACIÓN

El TexFix® plano está especialmente diseñado para estructuras de gran formato. Su perfil plano de aluminio anodizado, de 120 mm de ancho y sólo 20,5 mm de profundidad, es ideal para cubrir grandes superficies y proporciona solidez a la vez que estiliza representaciones gráficas. Además, incorpora un carril guía para el uso del sistema LED (disponible opcionalmente). Su instalación en la pared es rápida y fácil gracias a los colgadores TexFix® ref. 13774. Este perfil es ideal para crear stands, para cubrir pasillos, muebles o para decorar grandes superficies en ferias, tiendas, exposiciones o escaparates

IMPORTANTE | TEXTIFIX CON MAS DE 2M DE LARGO

Cuando el TexFix® supera los 2 m en uno de sus lados, es necesario utilizar el Perfil de Refuerzo Central para asegurar su estabilidad. Vea más adelante en accesorios toda la información adecuada y necesaria según su TexFix®.

METROS LINEALES

REF	COLOR	LARGO	PACK
13650	 	2m	2u x  (total: 4m/l)
13651	 	3m	2u x  (total: 6m/l)
13652	 	4m	2u x  (total: 8m/l)



CORNER
CONNECTOR
63mm

REF	DIMENSIONS	PACK
13.333	63x63mm	20u x 

FLAT TEXTIFIX 120mm
DOBLE CARA



SOLICITE
PRESUPUESTO
CASHDISPLAY.COM

SOLICITAR
PRESUPUESTO

*El material de impresión no está incluido en el precio, pero está disponible por separado. Por favor, consulte con nosotros.

DETALLES DEL PRODUCTO

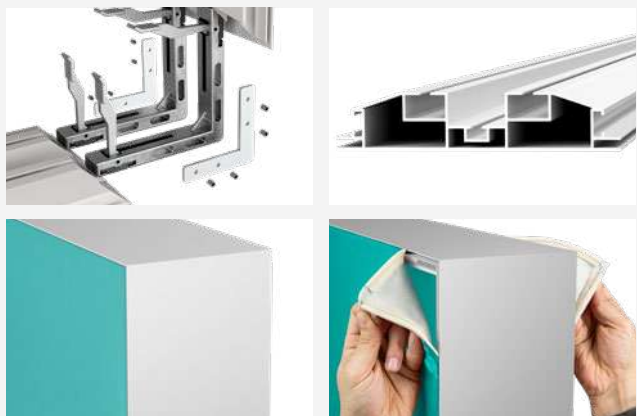

DIMENSIONES *mm

COLOCACIÓN TEXTIL

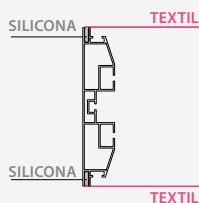
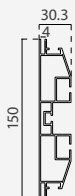

* Perfil cortado a inglete. 



INFORMACIÓN

Es el perfil más ancho del mercado de TextiFix®. Su diseño plano proporciona solidez a la vez que estiliza sus representaciones gráficas. Además, incorpora un carril guía para el uso del sistema LED (disponible opcionalmente). Su instalación en la pared es rápida y sencilla gracias a los colgadores TextiFix® ref. 13774. Este perfil es ideal para crear stands, muebles, para revestir pasillos o para la decoración de grandes superficies en tiendas, exposiciones o escaparates.

IMPORTANTE | TEXTIFIX CON MAS DE 2M DE LARGO

Quando el TextiFix® supera los 2m en uno de sus lados, es necesario utilizar el Perfil de Refuerzo Central para asegurar su estabilidad. Vea más adelante en accesorios toda la información adecuada y necesaria según su TextiFix®.

METROS LINEALES

REF	COLOR	LARGO	PACK
13653		2m	2u x  (total: 4m/l)
13654		3m	2u x  (total: 6m/l)
13655		4m	2u x  (total: 8m/l)

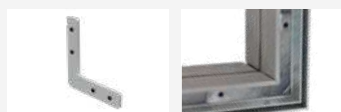

CONECTOR
ESQUINA
63mm

REF	DIMENSIONES	PACK
13333	63x63mm	20u x 



CONECTOR
RÁPIDO

REF	DIMENSIONES	PACK
13493	111x111x20.7mm	4u x 

TEXTIFIX 150mm
DOBLE CARA



SOLICITE
PRESUPUESTO
CASHDISPLAY.COM

SOLICITAR
PRESUPUESTO

*El material de impresión no está incluido en el precio, pero está disponible por separado. Por favor, consulte con nosotros.

DETALLES INFORMACIÓN DIMENSIONES *mm



Este conector de 36mm sólo es adecuado para unir los perfiles TexFix® de 16 mm, proporcionando uniones de esquina estables. Incluye tornillos Allen para un montaje fácil y rápido.

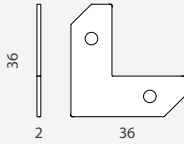

	CANT.	P.N	P.B	VOLUM.	TAMAÑO
Embalaje	20	0.18kg	0.26kg	0.0008	120x110x65mm
13171	36x36mm		20u x		

CONEXIÓN EN ÁNGULO 36mm

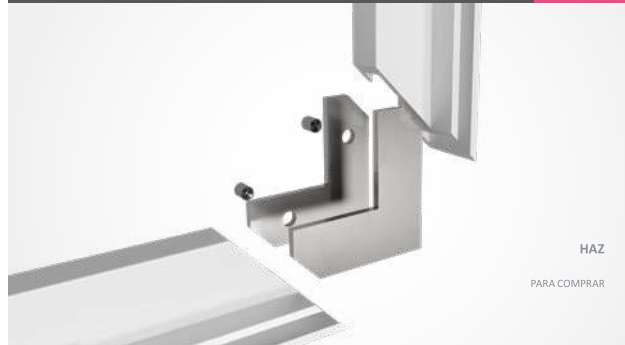

HAZ
PARA COMPRAR

DETALLES INFORMACIÓN DIMENSIONES *mm



Este conector proporciona uniones de esquina estables y es adecuado para unir los siguientes perfiles TexFix: 27,5mm, 41,5mm, 41,3mm, 49mm y 81,5 mm. Incluye tornillos Allen para una fácil instalación.

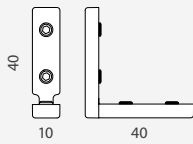

	CANT.	P.N	P.B	VOLUM.	TAMAÑO
Embalaje	20	0.43kg	0.51kg	0.0008	120x110x65mm
13243	40x40mm		20u x		

ÁNGULO DE CONEXIÓN 40mm

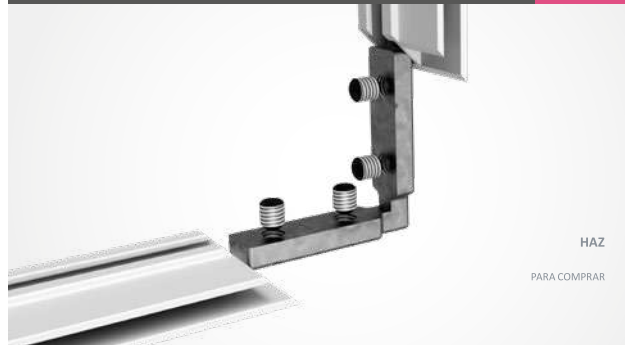

HAZ
PARA COMPRAR

DETALLES INFORMACIÓN DIMENSIONES *mm



Este conector proporciona uniones de esquina estables y es adecuado para unir los siguientes Perfiles TexFix®: UltraSlim, 81,5mm, 100mm, Flat y 150mm. Con tornillos Allen para una fácil instalación.

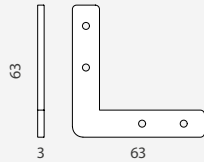

	CANT.	P.N	P.B	VOLUM.	TAMAÑO
Embalaje	20	0.67kg	0.75kg	0.0008	120x110x65mm
13333	63x63mm		20u x		

CONECTOR ESQUINA 63mm



HAZ
PARA COMPRAR

DETALLES INFORMACIÓN DIMENSIONES *mm



Este conector proporciona uniones de esquina estables y permite un montaje rápido sin necesidad de herramientas. Es adecuado para unir los siguientes perfiles TexFix®: Fast TexFix® y 150mm.

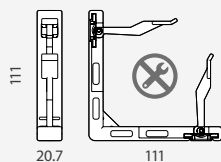

	CANT.	P.N	P.B	VOLUM.	TAMAÑO
Embalaje	4	1.06kg	1.18kg	0.0010	145x120x60mm?
13493	111x111mm		4u x		

CONECTOR RÁPIDO



DETALLES	INFORMACIÓN	DIMENSIONES *mm
	Este colgador está diseñado para la suspensión de marcos TexFix® en el techo. Se adapta a los siguientes perfiles TexFix® de doble cara: 41,5mm, 41,3mm, 100mm y Fast TexFix®.	
	CANTIDAD PESO NETO PESO BRUTO VOLUMEN TAMAÑO(AxHxL)	
Embalaje	10 0.03kg 0.03kg 0.0004	150x100x25mm
13334	24x21.5mm	10u x 

ANILLAS PARA WALL BANNER 21.5mm

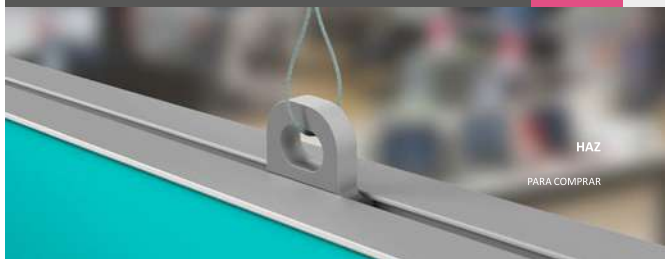

DETALLES	INFORMACIÓN	DIMENSIONES *mm
	Este colgador está diseñado para la suspensión de marcos TexFix® en el techo. Se adapta a los siguientes perfiles TexFix® de doble cara: 41,5mm, 41,3mm, 100mm y Fast TexFix®.	
	CANTIDAD PESO NETO PESO BRUTO VOLUMEN TAMAÑO(AxHxL)	
Embalaje	10 0.04kg 0.10kg 0.0004	65x10x65mm
10197	25x46mm	10u x 

ANILLAS PARA ALULON, TEXTFIX Y DECORAIL 46mm



DETALLES	INFORMACIÓN	DIMENSIONES *mm
	Este colgador está diseñado para la suspensión en pared de los siguientes perfiles TexFix®: UltraSlim, 16mm y 81.5mm. Incluye tornillos Allen para una fácil instalación.	
	CANTIDAD PESO NETO PESO BRUTO VOLUMEN TAMAÑO(AxHxL)	
Embalaje	20 0.31kg 0.45kg 0.0004	85x45x115mm
13172	28x42mm	20u x 

COLGADOR PARA TEXTFIX 42mm



DETALLES	INFORMACIÓN	DIMENSIONES *mm
		
	CANTIDAD PESO NETO PESO BRUTO VOLUMEN TAMAÑO(AxHxL)	
Embalaje	4 0.12kg 0.13kg 0.0001	70x50x30mm
13708	40x64mm	4u x 

GANCHO TEXTFIX PARA PARED 64mm



DETALLES	INFORMACIÓN	DIMENSIONES *mm
	Este colgador está diseñado para la suspensión en pared de los siguientes perfiles TexFix®: 100mm, Flat TexFix y 150mm. Está fabricado con una placa de acero de 2mm.	
	CANTIDAD PESO NETO PESO BRUTO VOLUMEN TAMAÑO(AxHxL)	
Embalaje	4 0.135kg 0.145kg 0.0003	170x100x15mm
13774	40x60mm	4u x 

GANCHO TEXTFIX PARA PARED 60mm



DETALLES DEL PRODUCTO

DIMENSIONES



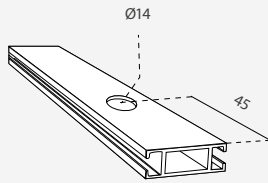

*mm





INFORMACIÓN

El Conector Perfil Central para Texfix es perfecto para soluciones de perfilera. Los perfiles se suministran en varias medidas para adecuarlo al espacio requerido. El tejido debe ser cosido a una "tira de silicona" en todo su perfil, que posteriormente se introduce en la inserción de la perfilera quedando de esta manera tensada y perfectamente enmarcada y presentada. El conector de perfil central se suministra en pack de dos unidades.

TAMAÑOS DE REFUERZO

REF	LONGITUD	PACK
13344	959mm	2u x 
13345	1459mm	2u x 
13346	1959mm	2u x 
13347	2459mm	2u x 
13348	2959mm	2u x 

METROS LINEALES

	CANTIDAD	PESO NETO	PESO BRUTO	VOLUMEN	TAMAÑO(AxHxL)
Embalaje	4	5.05kg	5.40kg	0.0147	75x65x3020mm
13246		3m		4u x  (total: 12m/l)	

CONECTOR PERFIL CENTRAL PARA TEFIX

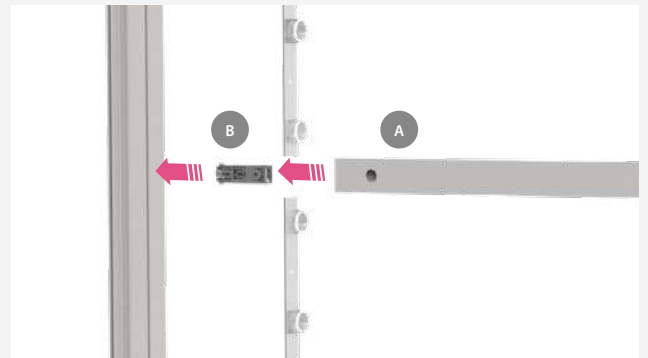

DETALLES

DIMENSIONES

*mm

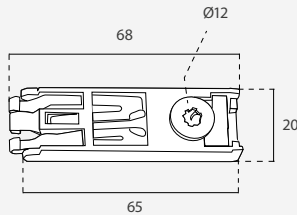

INFORMACIÓN

*mm

Conector Central de Texfix es perfecto para soluciones de perfilera especial para tejidos realizados en aluminio y listos para su montaje.

	CANTIDAD	PESO NETO	PESO BRUTO	VOLUMEN	TAMAÑO(AxHxL)
Embalaje	2	0.071kg	0.071kg	0.0004	150x100x25mm
13244		68x20mm		2u x 	

CONECTOR CENTRAL DE TEFIX



DETALLES





INFORMACIÓN

Esta base de metal está fabricada es ideal para textfix. Disponible en dos colores: negro y plata.

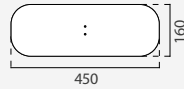
INFORMACIÓN



	CANTIDAD	PESO NETO	PESO BRUTO	VOLUMEN	TAMAÑO(AxHxL)
Embalaje	2	5.9kg	6.1kg	0.0031	510x175x35mm
13175		450x160mm		2u x 	

BASE DE METAL

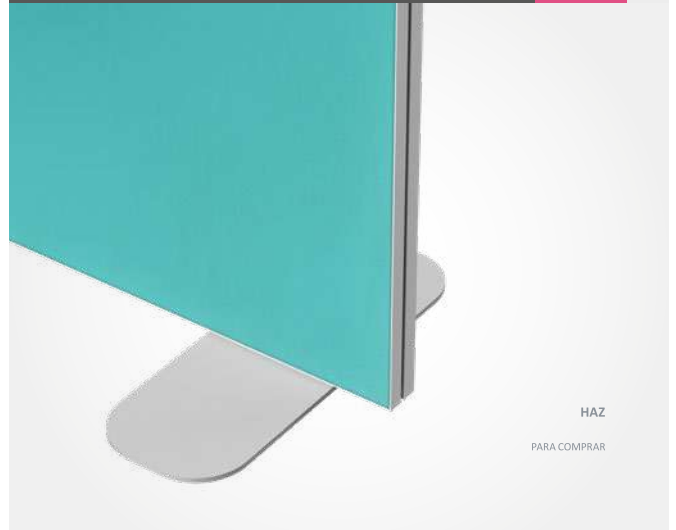

DETALLES

DIMENSIONES

*mm

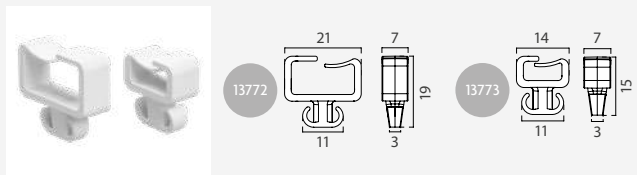

INFORMACIÓN

Pack de Guías Pasacables para Textfix. Con estas guías se consigue mantener el orden entre los cables de luz para el textfix. Disponibles en dos dimensiones.

	CANTIDAD	PESO NETO	PESO BRUTO	VOLUMEN	TAMAÑO(AxHxL)
Embalaje	20	0.016kg	0.25kg	0.0003	170x100x15mm
13772	21x19x7mm		20u x 		
	CANTIDAD	PESO NETO	PESO BRUTO	VOLUMEN	TAMAÑO(AxHxL)
Embalaje	20	0.008kg	0.015kg	0.0003	170x100x15mm
13773	14x15x7mm		20u x 		

GUÍA PASACABLES PARA TEXTFIX



DETALLES DEL PRODUCTO

INFORMACIÓN



Esta Tira de Silicona para Textfix blanca tiene un ancho de ffl 12mm y mide 10m de largo. La tira, una vez cosida a la tela, permite crear una guía que se inserta en la rejilla del perfil.

	CANTIDAD	PESO NETO	PESO BRUTO	VOLUMEN	TAMAÑO(AxHxL)
Embalaje	1	0.45kg	0.52kg	0.0021	100x80x265mm
13173	12x3.4mm		10m/l		

TIRA DE SILICONA



DETALLES DEL PRODUCTO

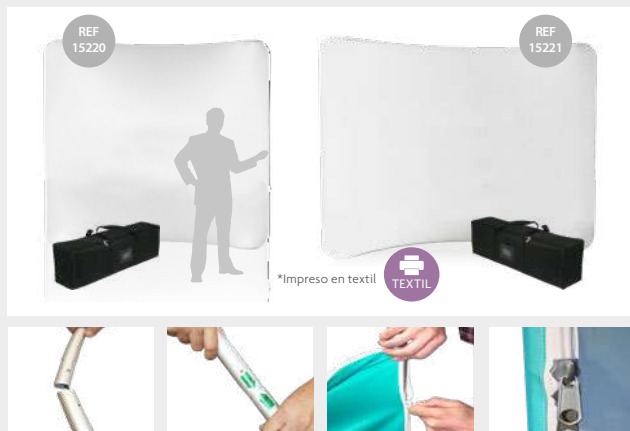

DIMENSIONES

*mm

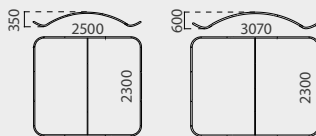

INFORMACIÓN

El Display Textil Kano es un soporte publicitario de 3x3 fabricado en aluminio ligero y con forma curvada. Este soporte publicitario utiliza un gráfico impreso que por la propia tensión textil se ajusta a la estructura de aluminio. Este Display es perfecto para dotar a tu stand o photocall con un diseño innovador y versátil. El Soporte publicitario Kano es ideal como divisor para una reunión o una sesión fotográfica, así como para publicidades y promociones.

KANO 1	CANTIDAD	PESO NETO	PESO BRUTO	VOLUMEN	TAMAÑO(AxHxL)
Embalaje	1	10.7kg	12.2kg	0.0284	240x160x740mm
15220	Tamaño: 2500x2300mm				
KANO 2	CANTIDAD	PESO NETO	PESO BRUTO	VOLUMEN	TAMAÑO(AxHxL)
Embalaje	1	12.7kg	14.2kg	0.0343	290x160x740mm
15221	Tamaño: 3070x2300mm				

KANO

“ Ideal para utilización con Focos (no incluidos) ”

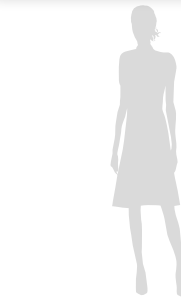

HAZ
PARA COMPRAR

DETALLES DEL PRODUCTO



DIMENSIONES

*mm

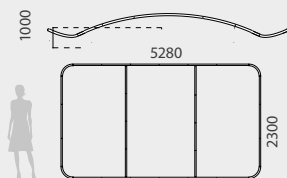

CANTIDAD	PESO NETO	PESO BRUTO	VOLUMEN	TAMAÑO(AxHxL)	
Embalaje	1	17.1kg	18.6kg	0.046	390x160x740mm
15222	Gráfica: 5280x2300mm				

BAMAKO



HAZ
PARA COMPRAR

INFORMATION

El Display Textil Bamako es un soporte publicitario de 7x3 fabricado en aluminio ligero y con forma curvada. Este soporte publicitario utiliza un gráfico impreso que por la propia tensión textil se ajusta a la estructura de aluminio. Este Display es perfecto para dotar a tu stand o photocall con un diseño innovador y versátil. Incluye un bolso de lona acolchado para un almacenamiento y transporte fácil.

*El material de impresión no está incluido en el precio, pero está disponible por separado. Por favor, consulte con nosotros.

INFORMACIÓN

TAMAÑO EXTERIOR *mm

El Display Textil Kayes es un soporte publicitario de 2x3 fabricado en aluminio ligero. Este soporte publicitario utiliza un gráfico impreso que por la propia tensión textil se ajusta a la estructura de aluminio. Incluye un bolso de lona acolchado para un almacenamiento y transporte fácil.

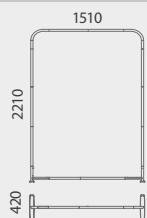

	CANTIDAD	PESO NETO	PESO BRUTO	VOLUMEN	TAMAÑO(AxHxL)
Embalaje	1	15.1kg	17.6kg	0.022	190x160x740mm
15223	Tamaño: 1510x2210mm				

KAYES



 Focos opcionales, se venden por separado



*Impresión en tela

INFORMACIÓN

TAMAÑO EXTERIOR *mm

El Display Textil Kandi es un soporte publicitario fabricado en aluminio ligero. Este soporte publicitario utiliza un gráfico impreso que por la propia tensión textil se ajusta a la estructura de aluminio. Incluye un bolso de lona acolchado para un almacenamiento y transporte fácil.

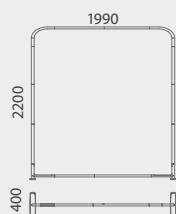

	CANTIDAD	PESO NETO	PESO BRUTO	VOLUMEN	TAMAÑO(AxHxL)
Embalaje	1	15.1kg	17.6kg	0.022	190x160x740mm
14242	Tamaño: 1990x2200mm				

KANDI



 Focos opcionales, se venden por separado



*Impresión en tela

TAMAÑO EXTERIOR *mm

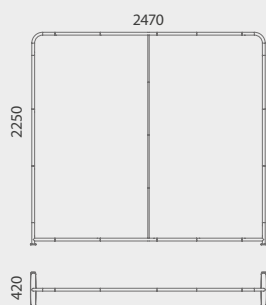

INFORMACIÓN

El Display Textil Bilma es un soporte publicitario fabricado en aluminio ligero y con forma curvada en las esquinas. Incluye un bolso de lona acolchado para un almacenamiento y transporte fácil. Este Display Textil es perfecto para dotar a tu stand o photocall con un diseño innovador y versátil. El Soporte publicitario Bilma es ideal como divisor para una reunión o una sesión fotográfica, así como para publicidades y promociones.

	CANTIDAD	PESO NETO	PESO BRUTO	VOLUMEN	TAMAÑO(AxHxL)
Embalaje	1	17.1kg	18.6kg	0.028	240x160x740mm
15224	Tamaño: 2250x2470mm				

BILMA



*Impresión en tela.

*El material de impresión no está incluido en el precio, pero está disponible por separado. Por favor, consulte con nosotros.

TAMAÑO EXTERIOR

*mm

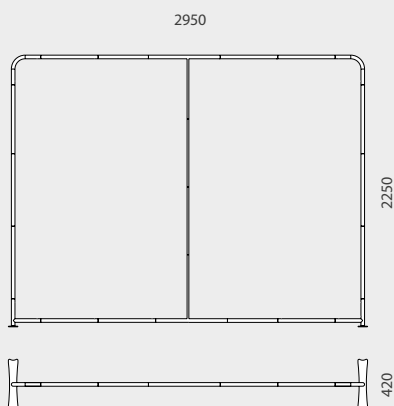

INFORMACIÓN

El Display Textil Niamey es un soporte publicitario de fabricación en aluminio ligero y con forma curvada. Incluye un bolso de lona acolchado para un almacenamiento y transporte fácil. Este Display es perfecto para dotar a tu stand o photocall con un diseño innovador y versátil.

	CANTIDAD	PESO NETO	PESO BRUTO	VOLUMEN	TAMAÑO (AxHxL)
Embalaje	1	12.7kg	14.2kg	0.034	290x160x740mm
15225	Tamaño: 2950x2250mm				

NIAMEY



*Impresión en tela.



DAKAR



*Impresión en tela.

Fácil de montar



INFORMACIÓN

Dakar es una gran estructura con un marco recto de aluminio ligero. El conjunto textil gráfico se fija con una cremallera debajo del marco para una apariencia sin fisuras. Se incluye una bolsa de lona para un fácil transporte. Destaque su stand con el diseño innovador y la versatilidad de la impresión textil. Ideal para utilizar en una feria o en cualquier evento mediático.

	CANTIDAD	PESO NETO	PESO BRUTO	VOLUMEN	TAMAÑO (AxHxL)
Embalaje	1	17.10kg	18.60kg	0.046	390x160x740mm
15226	Gráfica: 5830x2250mm				

TAMAÑO EXTERIOR

PLANTILLA DE IMPRESIÓN

*mm

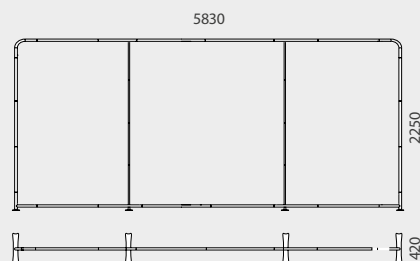

*El material de impresión no está incluido en el precio, pero está disponible por separado. Por favor, consulte con nosotros.

SISTEMA TUBULAR DE ALUMINIO

SOLICITE PRESUPUESTO
CASHDISPLAY.COM

SOLICITAR PRESUPUESTO



INFORMACIÓN DE CONFIGURACIÓN

El sistema tubular multifuncional está diseñado para soportar varias configuraciones aplicadas por el cliente, como convertirlo en un Tótem, en una Barrera o un Stand, mediante el uso de textiles de tensión, paneles o incorporando bases. Fácil de montar, cada pieza está diseñada para una rápida instalación y uso. Con tubos de aluminio de 3m sin perforar para personalización por parte del usuario (se venden en packs de 4 unidades), conexiones en esquina y en "T" para el montaje de estructuras y tiras de clip para unir fácilmente los tubos de aluminio con los conectores. Distinga su stand o local comercial con su propio expositor o stand personalizable. Ideal para montar un separador para una reunión o como photocall independiente para anuncios y promociones en ferias o en cualquier evento mediático; es un práctico expositor que se verá muy bien en mercados, tiendas, eventos de exhibición o tiendas.

INFORMACIÓN

Pack de 4 tubos de aluminio para sistema tubular de Ø28mm de diámetro, 3 metros de largo y 1mm de espesor de tubo. Configura tu propia estructura de aluminio utilizando estos tubos de aluminio con las piezas de conexión del sistema tubular. Fácil de montar, cada pieza está diseñada para una rápida instalación y uso. Ideal para ferias comerciales, eventos mediáticos o exposiciones. Las barras no traen los agujeros hechos, por lo que el cliente puede determinar dónde colocarlos.

15258



4 Uni. x

3000mm

TUBO DE ALUMINIO PARA SISTEMA TUBULAR

1 (espesor)

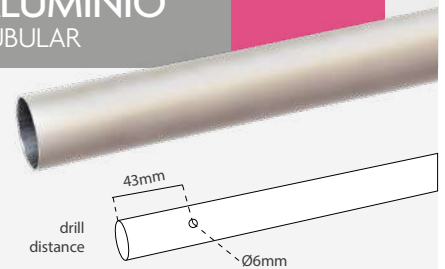

CONEXIÓN ESQUINA FOR PARA SISTEMA TUBULAR



INFORMACIÓN

*mm

Pack de 4 Piezas de conexión de esquina para sistema tubular fabricado en policarbonato. Se ajusta a los tubos de aluminio del sistema tubular con clip, los clips están incluidos.

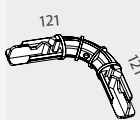

15259

x4



"T" CONEXIÓN PARA SISTEMA TUBULAR



INFORMACIÓN

*mm

Pack de 2 piezas de conexión en forma de "T" para sistema tubular fabricado en policarbonato. Se ajusta a los tubos de aluminio del sistema tubular con clip, los clips están incluidos.

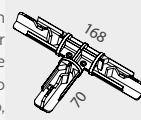

15260

x2



CLIPS PARA SISTEMA TUBULAR



INFORMACIÓN

*mm

Pack de 10 Clips para sistema tubular fabricado en policarbonato.

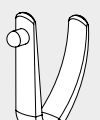

15261

x10



THERA



*Impresión en tela.

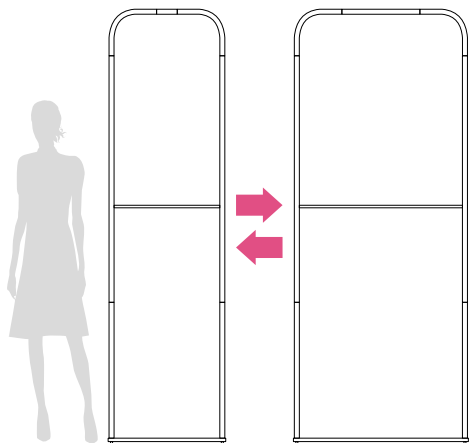

bolsa de transporte incluida



TAMAÑOS EXTERIORES

*mm

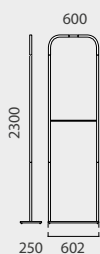

REF 15245

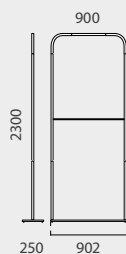

REF 15246

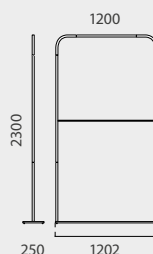

REF 15247

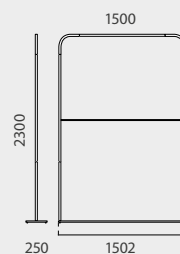

REF 15248

INFORMACIÓN

El Display Textil Thera es un soporte publicitario fabricado en aluminio ligero y con forma curvada. Incluye un bolso de lona acolchado para un almacenamiento y transporte fácil. Este Display es perfecto para dotar a tu stand o photocall con un diseño innovador y versátil.

THERA 60	CANTIDAD	PESO NETO	PESO BRUTO	VOLUMEN	TAMAÑO(AxHxL)
Embalaje	1	6.5kg	8.0kg	0.023	280x105x800mm
15245	Tamaño: 630x2280mm				
THERA 90	CANTIDAD	PESO NETO	PESO BRUTO	VOLUMEN	TAMAÑO(AxHxL)
Embalaje	1	8.5kg	10kg	0.027	280x105x950mm
15246	Tamaño: 930x2280mm				

THERA 120	CANTIDAD	PESO NETO	PESO BRUTO	VOLUMEN	TAMAÑO(AxHxL)
Embalaje	1	10.5kg	12.0kg	0.036	280x105x1250mm
15247	Tamaño: 1230x2280mm				
THERA 150	CANTIDAD	PESO NETO	PESO BRUTO	VOLUMEN	TAMAÑO(AxHxL)
Embalaje	1	12.5kg	14kg	0.045	280x105x1550mm
15248	Tamaño: 1530x2280mm				

*El material de impresión no está incluido en el precio, pero está disponible por separado. Por favor, consulte con nosotros.



DETALLES DEL PRODUCTO

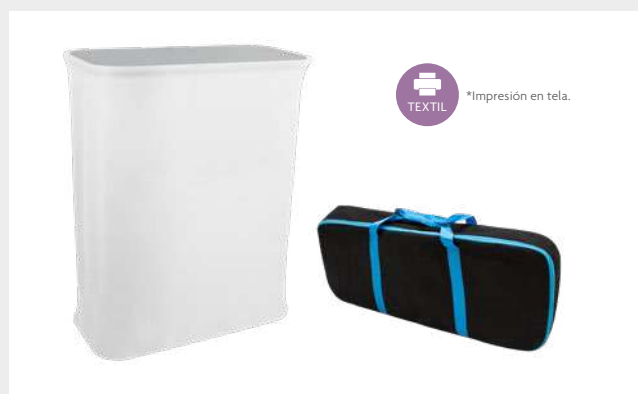

*Impresión en tela.



TAMAÑO EXTERIOR

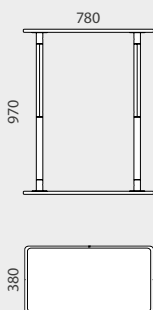

GRÁFICA

*mm

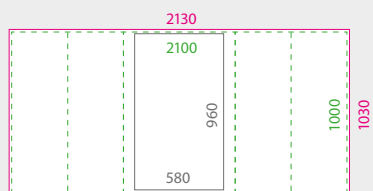

VISTA FRONTAL
ZONA SEGURA
GRÁFICA TOTAL

INFORMACIÓN

Mostrador Publicitario Textil Barcoa perfecto para promociones en el punto de venta, ferias promocionales, campañas de publicidad, stands en centros comerciales o degustaciones de producto en supermercados. Se trata de un mostrador textil formado por una estructura de postes de aluminio que se encajan y sujetan tanto a la parte superior del mostrador como a la base. La gráfica se imprime sobre una envoltura textil que se adapta con facilidad a la estructura y se cierra con una cremallera. El mismo mostrador se puede utilizar como espacio de almacenaje interior.

	CANTIDAD	PESO NETO	PESO BRUTO	VOLUMEN	TAMAÑO(AxHxL)
Embalaje	1	8kg	9.2kg	0.042	860x120x410mm
13740	Tamaño Gráfica: 2130x1030mm				

*El material de impresión no está incluido en el precio, pero está disponible por separado. Por favor, consulte con nosotros.

BARCOA





Los Hanging Signs aportan un gran impacto visual a larga distancia. Con perfiles de aluminio fáciles de montar y una gráfica impresa de alta calidad donde puedes situar un mensaje en altura. Ligeros y fáciles de colgar mediante cables del techo. Este sistema viene preparado para emplearlo en cualquier lugar. Se suministra con piezas de montaje y bolsa de transporte.

DISPLAY TEXTIL COLGANTE CUADRADO



Fácil de colgar del techo con cables

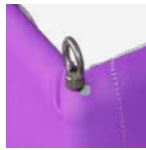

*Impresión en tela.



TAMAÑO EXTERIOR

*mm

REF 15227

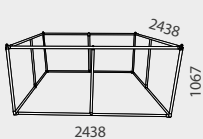

REF 15228

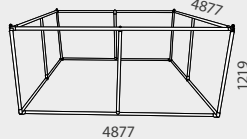

INFORMACIÓN

El Display Textil Colgante Cuadrado aportan un gran impacto visual a larga distancia. Con perfiles de aluminio fáciles de montar y una gráfica impresa de alta calidad donde puedes situar un mensaje en altura. Ligeros y fáciles de colgar mediante cables del techo. Este sistema viene preparado para emplearlo en cualquier lugar. Se suministra con piezas de montaje y bolsa de transporte.

SQUARE "S"	CANTIDAD	PESO NETO	PESO BRUTO	VOLUMEN	TAMAÑO(AxHxL)
Embalaje	1	10.5kg	13.6kg	0.1237	370x220x1520mm
15227		Tamaño Exterior: 2438x1067mm			
SQUARE "M"	CANTIDAD	PESO NETO	PESO BRUTO	VOLUMEN	TAMAÑO(AxHxL)
Embalaje	1	16.3kg	19.7kg	0.14	370x220x1720mm
15228		Tamaño Exterior: 4877x1219mm			



*El material de impresión no está incluido en el precio, pero está disponible por separado. Por favor, consulte con nosotros.



montaje rápido y Fácil

Fácil de colgar

perfiles de aluminio ligeros

TAMAÑO EXTERIOR

*mm

REF 15229

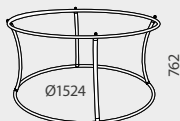

762

Ø1524

REF 15230

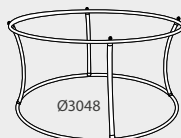

610

Ø3048

INFORMACIÓN

El Display Textil Colgante Circulo aporta un gran impacto visual a larga distancia. Con perfiles de aluminio fáciles de montar y una gráfica impresa de alta calidad donde puedes situar un mensaje en altura. Ligeros y fáciles de colgar mediante cables del techo. Este sistema viene preparado para emplearlo en cualquier lugar.

DISPLAY TEXTIL COLGANTE CIRCULO



CIRCLE "S"	CANTIDAD	PESO NETO	PESO BRUTO	VOLUMEN	TAMAÑO(AxHxL)
Embalaje	1	5.5kg	7kg	0.0663	320x170x1220mm
15229	(S)	Tamaño Exterior: 1524x762mm			

CIRCLE "M"	CANTIDAD	PESO NETO	PESO BRUTO	VOLUMEN	TAMAÑO(AxHxL)
Embalaje	1	16.3kg	19.7kg	0.14	370x220x1720mm
15230	(M)	Tamaño Exterior: 3048x610mm			

*Gráfica no incluida en el precio, pero disponible por separado. Por favor solicítelo.



perfiles de aluminio ligeros

Fácil de colgar

TEXTILE *Impresión en tela.

TAMAÑO EXTERIOR

*mm

Ø3048



1067

Ø2438

REF 15231

Ø4627

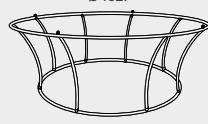

1219

Ø3658

REF 15232

INFORMACIÓN

El Display Textil Colgante Cono aporta un gran impacto visual a larga distancia. Con perfiles de aluminio fáciles de montar y una gráfica impresa de alta calidad donde puedes situar un mensaje en altura. Ligeros y fáciles de colgar mediante cables del techo. Este sistema viene preparado para emplearlo en cualquier lugar. Se suministra con piezas de montaje y bolsa de transporte.

DISPLAY TEXTIL COLGANTE CONO



T. CIRCLE "S"	CANTIDAD	PESO NETO	PESO BRUTO	VOLUMEN	TAMAÑO(AxHxL)
Embalaje	1	9.8kg	12.9kg	0.14	370x220x1720mm
15231	(S)	Tamaño Exterior: Ø3048/2438x1067mm			

T. CIRCLE "M"	CANTIDAD	PESO NETO	PESO BRUTO	VOLUMEN	TAMAÑO(AxHxL)
Embalaje	1	12.4kg	15.8kg	0.14	370x220x1720mm
15232	(M)	Tamaño Exterior: Ø4627/3658x1219mm			



Señalización

08

Gama completa de soportes de información para mesa, pared o techo que proporcionan una solución integral para la exposición de la venta.

- 276 SOPORTES PARA INFORMACIÓN
- 298 SISTEMA DE POSTER
- 304 DECORAIL
- 308 SEÑALIZACION PARA CONSTRUCCIONES
- 312 SEPARADORES

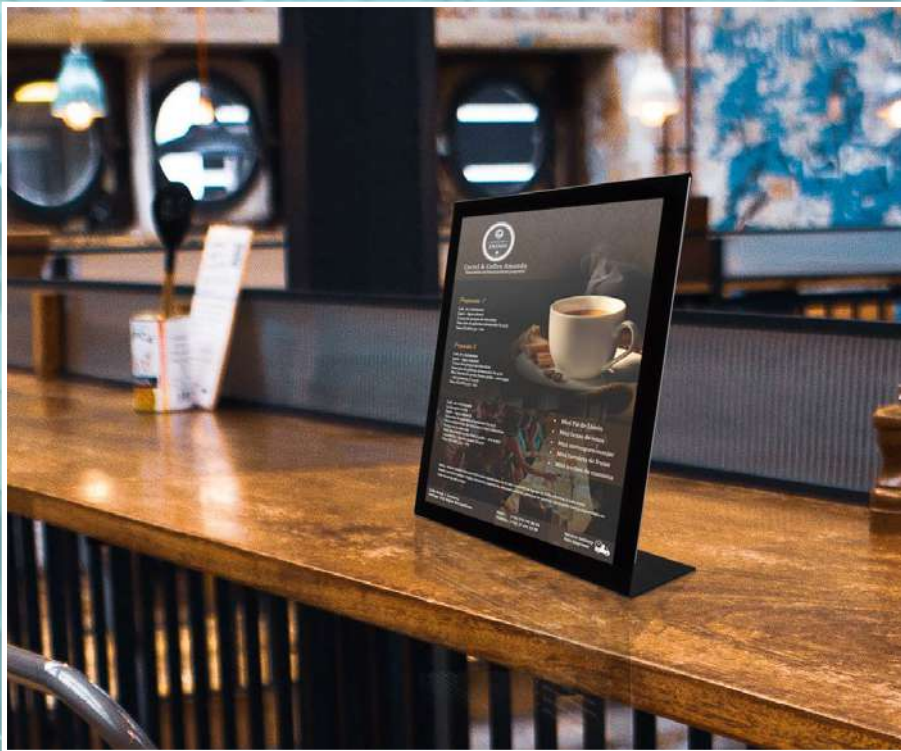

DETALLES DEL PRODUCTO

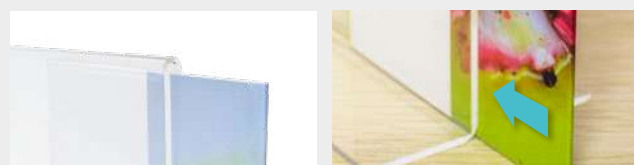



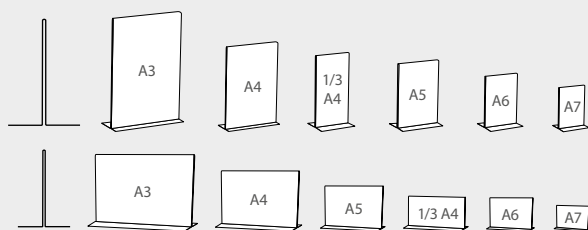





















DIMENSIONES



INFORMACIÓN

El Portamenús de Sobremesa Vertical Acrílico presenta una forma de "T" invertida. Este portamenús cuenta con seis formatos diferentes. Este expositor informativo está diseñado para mantener en vertical gráficas a doble cara para una óptima visualización. La introducción de la gráfica en el portamenús es muy sencilla, simplemente hay que deslizar la gráfica por el lateral del acrílico y por la parte inferior de este.

	VERTICAL	ESPESOR			
13069P	A3	2mm	x6		 
13027P	A4	2mm	x10		 
13028P	A5	2mm	x10		 
13068P	A6	2mm	x10		 
13147P	A7	2mm	x10		 
13148P	1/3 A4	2mm	x10		 

	HORIZONTAL	ESPESOR			
13069L	A3	2mm	x6		 
13027L	A4	2mm	x10		 
13028L	A5	2mm	x10		 
13068L	A6	2mm	x10		 
13147L	A7	2mm	x10		 
13148L	1/3 A4	2mm	x10		 

PORTAMENÚS DE SOBREMESA VERTICAL ACRÍLICO



DETALLES DEL PRODUCTO





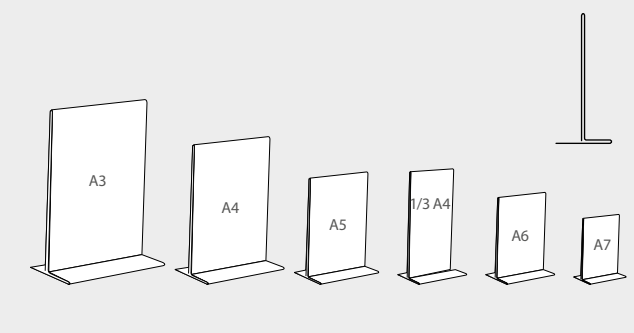











INFORMACIÓN



INFORMACIÓN

El Portamenús de Sobremesa Cerrado Vertical presenta una forma de "T" invertida. Este portamenús cuenta con seis formatos diferentes. Este expositor informativo está diseñado para mantener en vertical gráficas a doble cara para una óptima visualización. La introducción de la gráfica en el portamenús es muy sencilla, simplemente hay que deslizar la gráfica por el lateral del acrílico y por la parte inferior de este.

	VERTICAL	ESPESOR			
13000	A3	3mm	x6 		
13001	A4	2mm	x10 		
13002	A5	2mm	x10 		
13003	A6	2mm	x10 		
13351	1/3 A4	2mm	x10 		

PORTAMENÚS DE SOBREMESA CERRADO VERTICAL



DETALLES DEL PRODUCTO

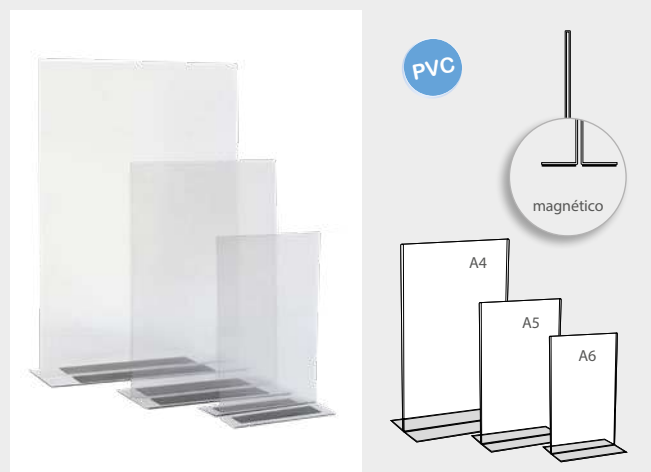

INFORMACIÓN

El Portagráficas de Sobremesa PVC Magnético Vertical presenta una forma de "T" invertida. Este portagráfica cuenta con tres formatos diferentes. Este expositor informativo está diseñado para mantener en vertical gráficas a doble cara para una óptima visualización.

	VERTICAL	ESPESOR			
13046	A4	0.7mm	x10		
13047	A5	0.7mm	x10		
13048	A6	0.7mm	x10		

PORTAGRÁFICAS DE SOBREMESA PVC MAGNÉTICO



HAZ
PARA COMPRAR

DETALLES DEL PRODUCTO



INFORMACIÓN

La introducción de la gráfica en el expositor es muy sencilla, simplemente hay que deslizar la gráfica por el lateral del acrílico y por la parte inferior de este.

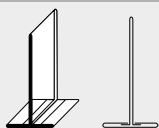

	FORMATO	ESPESOR			
13018	A4	2mm	x10		
13019	A5	2mm	x10		

PORTAGRÁFICAS DE SOBREMESA CON BASE DESMONTABLE









HAZ
PARA COMPRAR

DETALLES DEL PRODUCTO



INFORMACIÓN

El Portagráficas de Sobremesa Acrílico con Imán presenta una forma de "T" invertida. Este portagráfica cuenta con tres formatos diferentes. Este expositor informativo está diseñado para mantener en vertical gráficas a doble cara para una óptima visualización.

	VERTICAL	ESPESOR			
13841-1	A4	3mm	x5		
13841-2	A5	3mm	x5		
13841-3	A6	3mm	x5		

PORTAGRÁFICAS DE SOBREMESA ACRÍLICO CON IMÁN









DETALLES DEL PRODUCTO

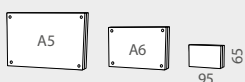

INFORMACIÓN

Portagráficas de Sobremesa Acrílico Magnético compuesto de dos piezas de 8 mm acrílico con cuatro imanes en las esquinas para un fácil cambio de gráficas.



	VERTICAL	ESPESOR			
13843-1	A5	8mm	x6		
13843-2	A6	8mm	x6		
13843-3	95x65	8mm	x10		

PORTAGRÁFICAS DE SOBREMESA ACRÍLICO MAGNÉTICO



DETALLES DEL PRODUCTO



DIMENSIONES

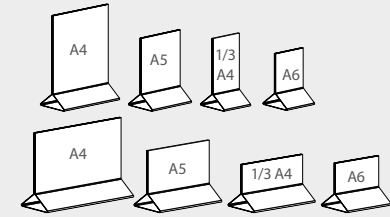

INFORMACIÓN

El Portagráficas de Sobremesa cuenta con tres formatos diferentes. Este expositor informativo está diseñado para mantener en vertical o horizontal gráficas a doble cara para una óptima visualización.

	VERTICAL	ESPESOR			
13364P	A4	2mm	x10		
13365P	A5	2mm	x10		
	HORIZONTAL	ESPESOR			
13364L	A4	2mm	x10		
13365L	A5	2mm	x10		

PORTAGRÁFICAS DE SOBREMESA



HAZ

PARA COMPRAR

DETALLES DEL PRODUCTO

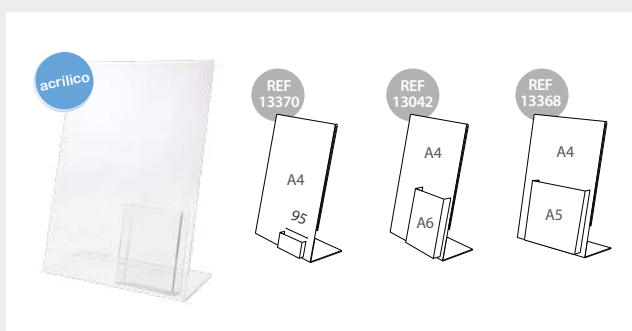

INFORMACIÓN

El Portagráficas de Sobremesa con Portafolletos está fabricado en acrílico y presenta forma de "L" para gráficas en formato A4 con orientación vertical.

	TAMAÑO	ESPESOR			
13370	A4 + Tarjetas de visita	2 (Portafolletos 2)	x5		
13042	A4 + A6 Portafolletos	3 (Portafolletos 2)	x5		
13368	A4 + A5 Portafolletos	2 (Portafolletos 2)	x5		

PORTAGRÁFICAS CON PORTAFOLLETOS



HAZ

PARA COMPRAR

DETALLES DEL PRODUCTO





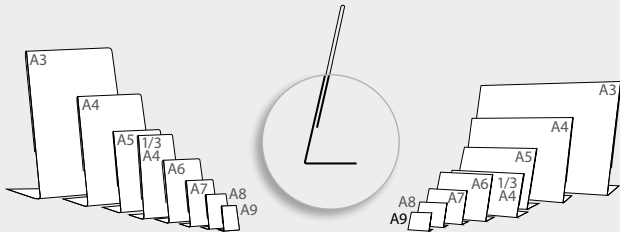



















DIMENSIONES



INFORMACIÓN

El Portagráficas de Sobremesa Acrílico cuenta con ocho formatos diferentes. Este expositor informativo está diseñado para mantener en vertical o horizontal gráficas a doble cara para una óptima visualización. La introducción de la gráfica en el portagráficas es muy sencilla, simplemente hay que deslizar la gráfica por el lateral del acrílico y por la parte inferior de este.

	VERTICAL	ESPESOR		
13004P	A3	3mm	x5 	 
13005P	A4	2mm	x10 	 
13006P	A5	2mm	x10 	 
13007P	A6	2mm	x10 	 
13352P	A7	2mm	x10 	 
13353P	A8	2mm	x20 	 
13354P	A9	2mm	x20 	 
13355P	1/3 A4	2mm	x10 	 

	HORIZONTAL	ESPESOR		
13004L	A3	3mm	x5 	 
13005L	A4	2mm	x10 	 
13006L	A5	2mm	x10 	 
13007L	A6	2mm	x10 	 
13352L	A7	2mm	x10 	 
13353L	A8	2mm	x20 	 
13354L	A9	2mm	x20 	 
13355L	1/3 A4	2mm	x10 	 

PORTAGRÁFICAS DE SOBREMESA ACRÍLICO



DETALLES DEL PRODUCTO



INFORMACIÓN

Este portagráfica cuenta con cinco formatos diferentes. Este expositor informativo está diseñado para mantener en vertical gráficas a una cara para una óptima visualización.

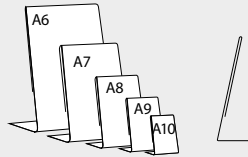

	VERTICAL	ESPESOR		
13356P	A6	0.4mm	x50	⬇️ ⬅️
13357P	A7	0.4mm	x50	⬇️ ⬅️
13358P	A8	0.4mm	x50	⬆️ ⬅️
13359P	A9	0.4mm	x50	⬇️ ⬅️
13360P	A10	0.4mm	x50	⬆️ ⬅️

PORTAGRÁFICAS DE SOBREMESA PVC "L"



INFORMACIÓN

Este portagráfica cuenta con cinco formatos diferentes. Este expositor informativo está diseñado para mantener en horizontal gráficas a una cara para una óptima visualización.

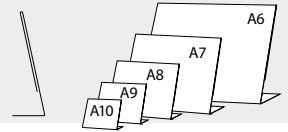

	HORIZONTAL	ESPESOR		
13356L	A6	0.4mm	x50	↔️ ⬅️
13357L	A7	0.4mm	x50	↔️ ⬅️
13358L	A8	0.4mm	x50	↔️ ⬅️
13359L	A9	0.4mm	x50	↔️ ⬅️
13360L	A10	0.4mm	x50	↔️ ⬅️

DETALLES DEL PRODUCTO

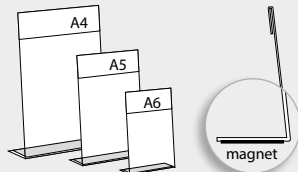

INFORMACIÓN

El Portagráficas de Sobremesa Magnético PVC está disponible en tres dimensiones diferentes. Dispone de magnético en la base para que quedo sujeto a superficies metálicas.

	VERTICAL	ESPESOR		
13049	A4	0.7mm	x10	⬆️ ⬆️ ⬅️
13050	A5	0.7mm	x10	⬆️ ⬆️ ⬅️
13051	A6	0.7mm	x10	⬆️ ⬆️ ⬅️

PORTAGRÁFICAS DE SOBREMESA MAGNÉTICO PVC



DETALLES DEL PRODUCTO



DIMENSIONES

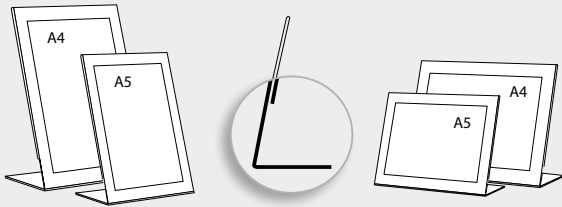

INFORMACIÓN

El Portagráficas de Sobremesa con Marco Negro está disponible en 2 formatos vertical y horizontal y dos tamaños. Cuenta con un marco negro para un acabado elegante. La gráfica se desliza fácilmente a través del fondo y laterales. Ideal como herramienta de marketing para una amplia gama de empresas. Escuelas, hospitales, oficinas, bancos, menús de café y tiendas minoristas.

VERTICAL		ESPESOR			
13361P	A4	2mm	x5 		
13362P	A5	2mm	x5 		
HORIZONTAL		ESPESOR			
13361L	A4	2mm	x5 		
13362L	A5	2mm	x5 		

PORTAGRÁFICAS DE SOBREMESA CON MARCO NEGRO



DETALLES DEL PRODUCTO

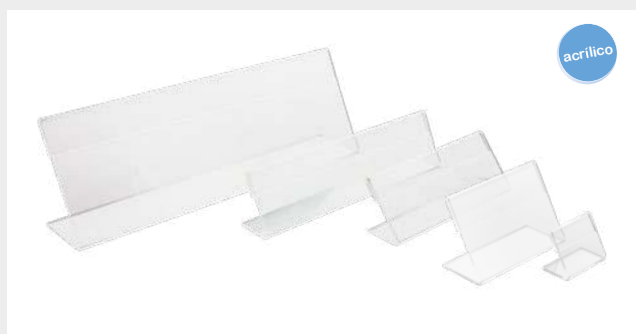

INFORMACIÓN

* mm

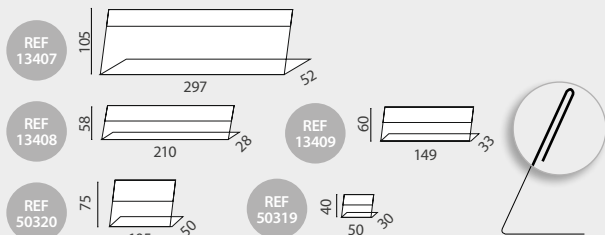

Portagráficas Acrílico Horizontal para sobremesa con forma de "L" fabricado en acrílico de 2mm de espesor. Cuenta con 5 tamaños disponibles con orientación horizontal. El papel se desliza fácilmente a través de los extremos del soporte.

TAMAÑO	ESPESOR				
13407	297x105x52mm	2mm	x10		
13408	210x58x28mm	2mm	x20		
13409	149x60x33mm	2mm	x20		
50320	105x75x50mm	2mm	x20		
50319	50x40x30mm	2mm	x20		

PORTAGRÁFICAS ACRÍLICO HORIZONTAL



DETALLES DEL PRODUCTO



INFORMACIÓN

* mm

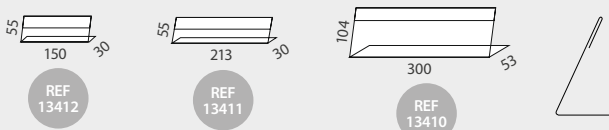

Portagráficas PVC Sobremesa Horizontal está fabricado en PVC con 0,5 mm de espesor y cuenta con 3 tamaños disponibles diferentes. Es ideal para mostrar tarjetas de identificación, señalización de directorios o notas temporales.

TAMAÑO	ESPESOR				
13410	300x104x53mm	0.5mm	x20		
13411	213x55x30mm	0.5mm	x20		
13412	150x55x30mm	0.5mm	x20		

PORTAGRÁFICAS PVC SOBREMESA HORIZONTAL



DETALLES DEL PRODUCTO





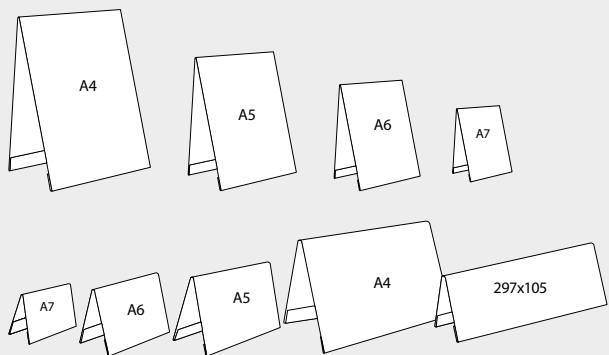

















INFORMACIÓN



INFORMACIÓN

Portagráficas de Escritorio Acrílico con soporte para carteles está fabricado en acrílico. Disponible en formato vertical y horizontal en 4 tamaños. El papel se inserta fácilmente a través de los lados.

	TAMAÑO	ESPESOR		
13029P	A4	2mm	x10 	 
13030P	A5	2mm	x10 	 
13031P	A6	2mm	x10 	 
13032P	A7	2mm	x10 	 

	TAMAÑO	ESPESOR		
13029L	A4	2mm	x10 	 
13030L	A5	2mm	x10 	 
13031L	A6	2mm	x10 	 
13032L	A7	2mm	x10 	 
13033L	297x105mm	2mm	x10 	 

PORTAGRÁFICAS DE SOBREMESA ACRÍLICO



HAZ
PARA COMPRAR

DETALLES DEL PRODUCTO



INFORMACIÓN





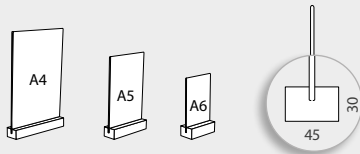



*mm

Este portamenús está disponible en 3 tamaños (A4, A5 y A6) y la orientación del formato es en vertical a doble cara.



VERTICAL

ESPESOR

	VERTICAL	ESPESOR			
13011P	A4	2mm	x10 		
13012P	A5	2mm	x10 		
13013P	A6	2mm	x10 		

PORTAMENÚS DE SOBREMESA CON BASE DE MADERA



INFORMACIÓN





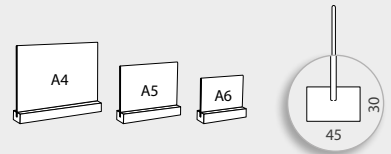



*mm

Este portamenús está disponible en 3 tamaños (A4, A5 y A6) y la orientación del formato es en horizontal a doble cara.



HORIZONTAL

ESPESOR

	HORIZONTAL	ESPESOR			
13011L	A4	2mm	x10 		
13012L	A5	2mm	x10 		
13013L	A6	2mm	x10 		

DETALLES DEL PRODUCTO



INFORMACIÓN





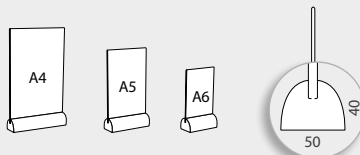



*mm

Este portamenús está disponible en 3 tamaños (A4, A5 y A6) y la orientación del formato es en vertical a doble cara.



VERTICAL

ESPESOR

	VERTICAL	ESPESOR			
13391P	A4	2mm	x10 		
13392P	A5	2mm	x10 		
13393P	A6	2mm	x10 		

PORTAGRÁFICAS CON BASE DE MADERA OVALADA



INFORMACIÓN





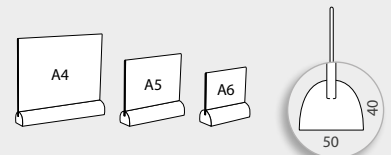

*mm

Este portamenús está disponible en 3 tamaños (A4, A5 y A6) y la orientación del formato es en horizontal a doble cara.



HORIZONTAL

ESPESOR

	HORIZONTAL	ESPESOR			
13391L	A4	2mm	x10 		
13392L	A5	2mm	x10 		
13393L	A6	2mm	x10 		

DETALLES DEL PRODUCTO



DIMENSIONES

*mm

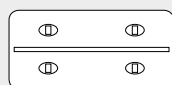

75

- Indicador de alimentación/descarga
- 1 entrada micro USB (5V/2.0A)
- 4 salidas USB (5V/2.0A)
- Capacidad: 10.000 mA h
- Tiempo de carga: 7-8 h

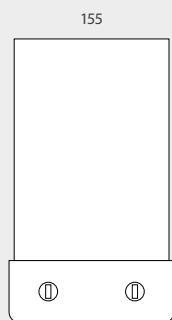

155

215

60

160

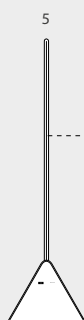

5

espesor interior: 2

75

4 USB SALIDAS

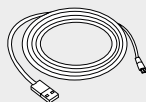

INFORMACIÓN

El Portamenús con Batería Portátil cuenta con un soporte de acrílico transparente. Soporta la carga de 4 dispositivos al mismo tiempo, por lo que es ideal para la herramienta de marketing y una buena opción para los consumidores, prolongando su estancia en el establecimiento mientras están cargando sus dispositivos. El Powerbank portátil se puede cargar a través de puerto DC o a través de micro USB. Con un indicador de alimentación y descarga. Además, es capaz de cargar la mayoría de los dispositivos electrónicos con un voltaje de carga de 5.0V. Para cargar su dispositivo electrónico, conecte el puerto de salida USB del banco de alimentación al puerto de entrada del dispositivo utilizando el cable protegido. Este Powerbank de diseño único es ideal para restaurantes, cafeterías, bares, tiendas de té, etc.

TAMAÑO GRÁFICA

14240

215x150mm

x1

PORTAMENÚS CON BATERÍA PORTÁTIL



HAZ

PARA COMPRAR

DETALLES DEL PRODUCTO

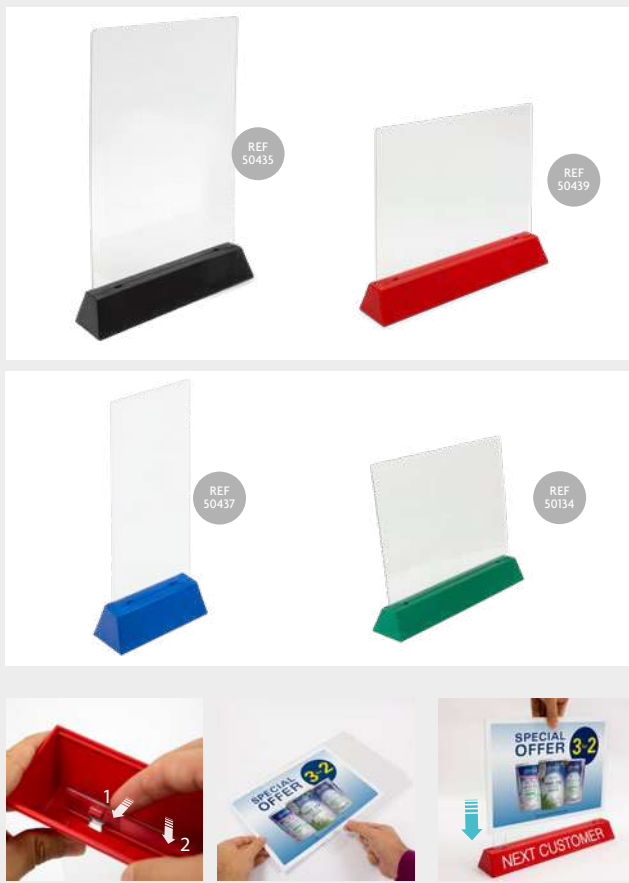

DIMENSIONES

*mm

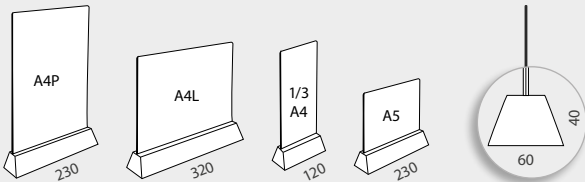

INFORMACIÓN

La Base Divisora para Gráficas cuenta con una base de plástico de color (5 colores disponibles) y con un soporte transparente para gráficas. Estas bases están disponibles en 4 tamaños. Ideal como herramienta de marketing para restaurantes, hoteles, recepciones, salas de espera o supermercado. Gráfica no incluida.

	COLOR	TAMAÑO	
50134		A5 210x148mm	x10
50437		1/3 A4 100x210mm	x10
50439		A4 horizontal 297x210mm	x10
50435		A4 vertical 210x297mm	x10

SEPARADOR

PRÓXIMO CLIENTE CON PORTAGRÁFICA



* La personalización y el acrílico (13574) de esta página están disponibles pero no incluidos





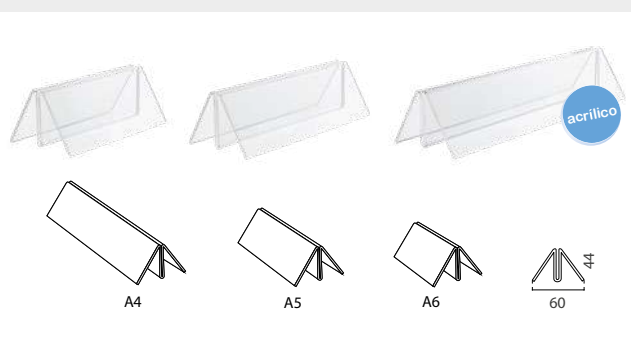



DETALLES DEL PRODUCTO

*mm



INFORMACIÓN

Este soporte para tarjetas tiene forma de M abierta y está disponible en 3 tamaños. Es adecuada para sostener orientación vertical u horizontal según las necesidades de cada momento. La gráfica se puede deslizar fácilmente a través de la parte superior y los lados.

	TAMAÑO	ESPESOR			
13035	210mm/A4	2mm	x10 		
13036	148mm/A5	2mm	x10 		
13037	105mm/A6	2mm	x10 		

PORTAGRÁFICAS ACRÍLICO "M"







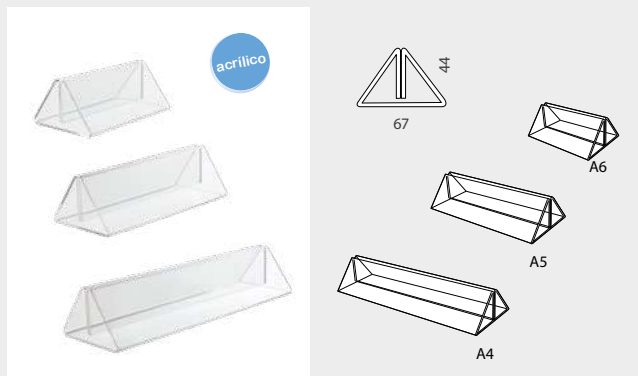



DETALLES DEL PRODUCTO

*mm



INFORMACIÓN

Portagráficas Acrílico en Forma de A está disponible en 3 tamaños. El portagráficas es adecuado para sostener retratos, documentos de orientación, etc. Las gráficas son fácilmente intercambiables gracias a la parte superior y los lados.

	TAMAÑO	ESPESOR			
13394	210mm/A4	2mm	x10 		
13395	148mm/A5	2mm	x10 		
13396	105mm/A6	2mm	x10 		

PORTAGRÁFICAS ACRÍLICO "A"



DETALLES DEL PRODUCTO

*mm

acrílico

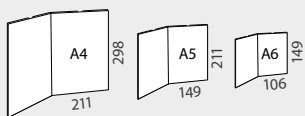

INFORMACIÓN

Portamenús Acrílico Doble Visualización presenta una forma de retrato con doble cara de visualización y 3 tamaños disponibles. La gráfica es fácilmente intercambiable por la parte superior y los lados.

TAMAÑO

ESPESOR

13403

A6x2

2mm

x5



PORTAMENÚS ACRÍLICO DOBLE VISUALIZACIÓN



PARA COMPRAR

DETALLES DEL PRODUCTO

*mm

acrílico

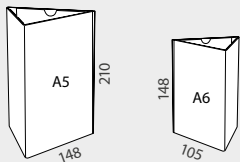

INFORMACIÓN

Portamenús Acrílico Triangular con soporte para letrero presenta un forma de prisma triangular con visualización triple y 2 tamaños disponibles. La gráfica se desliza por la parte superior.

TAMAÑO

ESPESOR

13386

A5x3

2mm

x4



13387

A6x3

2mm

x4



PORTAMENÚS ACRÍLICO TRIANGULAR



PARA COMPRAR

DETALLES DEL PRODUCTO

*mm

acrílico

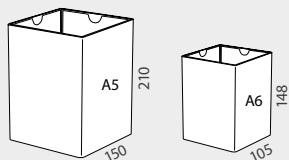

INFORMACIÓN

Portamenús Acrílico Cuadrado presenta un cuadrado forma de prisma con visualización cuádruples y 2 tamaños disponibles. La gráfica se desliza por la parte superior.

TAMAÑO

ESPESOR

13388

A5x4

2mm

x4



13389

A6x4

2mm

x4



PORTAMENÚS ACRÍLICO CUADRADO

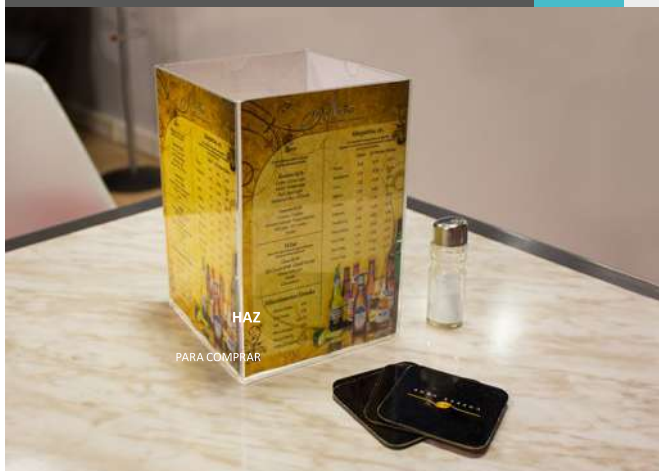

PARA COMPRAR

DETALLES DEL PRODUCTO







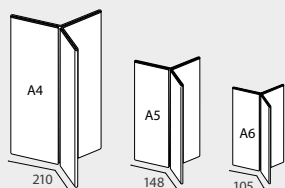

INFORMACIÓN

* mm



Portamenús Acrílico Visualización Triple. Este soporte tiene forma de "Y" y está disponible en 3 tamaños con Orientación Vertical. El portamenús está diseñado para una visualización triple. La gráfica se puede intercambiar fácilmente por la parte superior. Ideal para restaurantes o cafetería.

	TAMAÑO	ESPESOR		
13014	A4x3	2mm	x6 	
13015	A5x3	2mm	x6 	
13390	A6x3	2mm	x6 	

PORTAMENÚS ACRÍLICO VISUALIZACIÓN TRIPLE



SOLICITE
PRESUPUESTO
CASHDISPLAY.COM

SOLICITAR
PRESUPUESTO





DETALLES DEL PRODUCTO

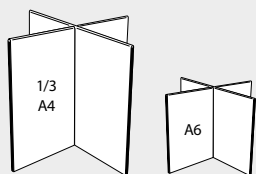

INFORMACIÓN



Portamenús Acrílico Cruz. Este soporte tiene forma de cruz y está disponible en 2 tamaños con orientación vertical. Este soporte está diseñado para una visualización de lados cuádruples. Las gráficas son fácilmente intercambiable por la zona superior del portamenús. Ideal para restaurantes o centros de café como un titular de menú.

	TAMAÑO	ESPESOR		
13437	A6	2mm	x5 	
13438	1/3 A4	2mm	x5 	

PORTAMENÚS ACRÍLICO CRUZ



SOLICITE
PRESUPUESTO
CASHDISPLAY.COM

SOLICITAR
PRESUPUESTO

DETALLES DEL PRODUCTO



INFORMACIÓN

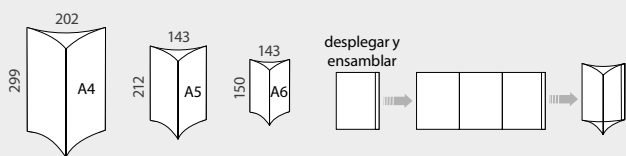

	TAMAÑO	ESPESOR		
13422	A4x3	0.4mm	x10	
13423	A5x3	0.4mm	x10	

PORTAGRÁFICAS DE SOBREMESA PVC TRIANGULAR

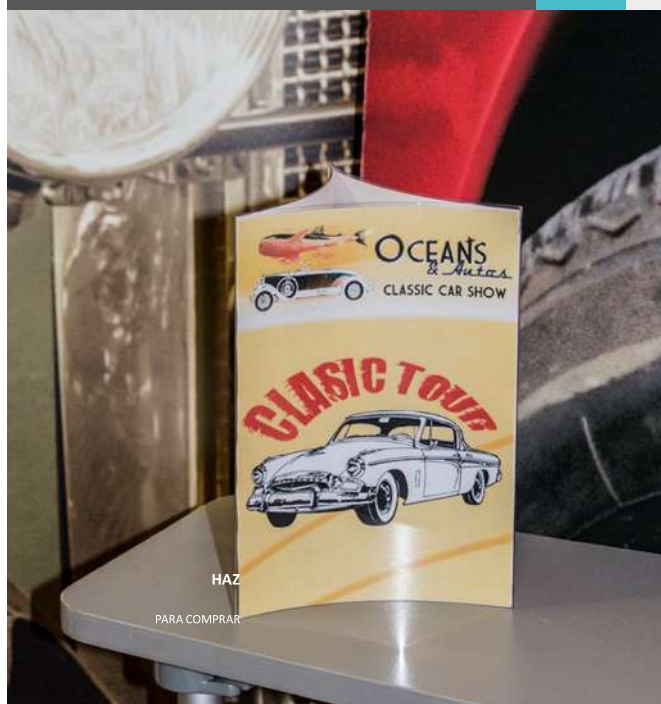

HAZ

PARA COMPRAR

DETALLES DEL PRODUCTO



DIMENSIONES

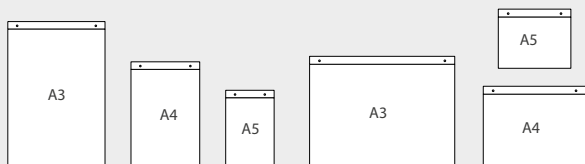

INFORMACIÓN

Portagráficas de Pared fabricado en acrílico. Este Portagráficas está disponible en orientación vertical y horizontal y varios formatos a una sola cara. Este soporte publicitario tiene dos agujeros en la parte superior para colgar del techo o la pared directamente.

	VERTICAL	ESPESOR		
13371P	A3	2mm	x5	
13372P	A4	2mm	x5	
13373P	A5	2mm	x5	
	HORIZONTAL	ESPESOR		
13371L	A3	2mm	x5	
13372L	A4	2mm	x5	
13373L	A5	2mm	x5	

PORTAGRÁFICAS ACRÍLICO DE PARED



HAZ

PARA COMPRAR

DETALLE DEL PRODUCTO



INFORMACIÓN

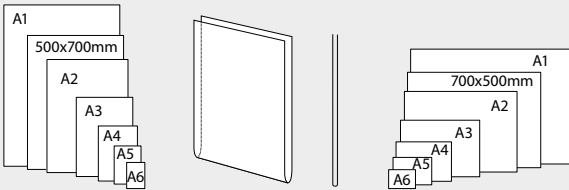

Este portagráficas se caracteriza por tener forma de bolsillo. Además está adecuado para un montaje en la pared o para colgar directamente del techo. También está diseñado a doble cara para una perfecta visualización desde diferentes zonas.

	VERTICAL	ESPESOR			
13020P	A1	2mm	x5 		
13021P	A2	2mm	x5 		
13022P	A3	2mm	x5 		
13023P	A4	2mm	x10 		
13024P	A5	2mm	x10 		
13025P	A6	2mm	x10 		
13026P	500x700mm	2mm	x5 		
	HORIZONTAL	ESPESOR			
13020L	A1	2mm	x5 		
13021L	A2	2mm	x5 		
13022L	A3	2mm	x5 		
13023L	A4	2mm	x10 		
13024L	A5	2mm	x10 		
13025L	A6	2mm	x10 		
13026L	500x700mm	2mm	x5 		

PORTAGRÁFICAS ACRÍLICO

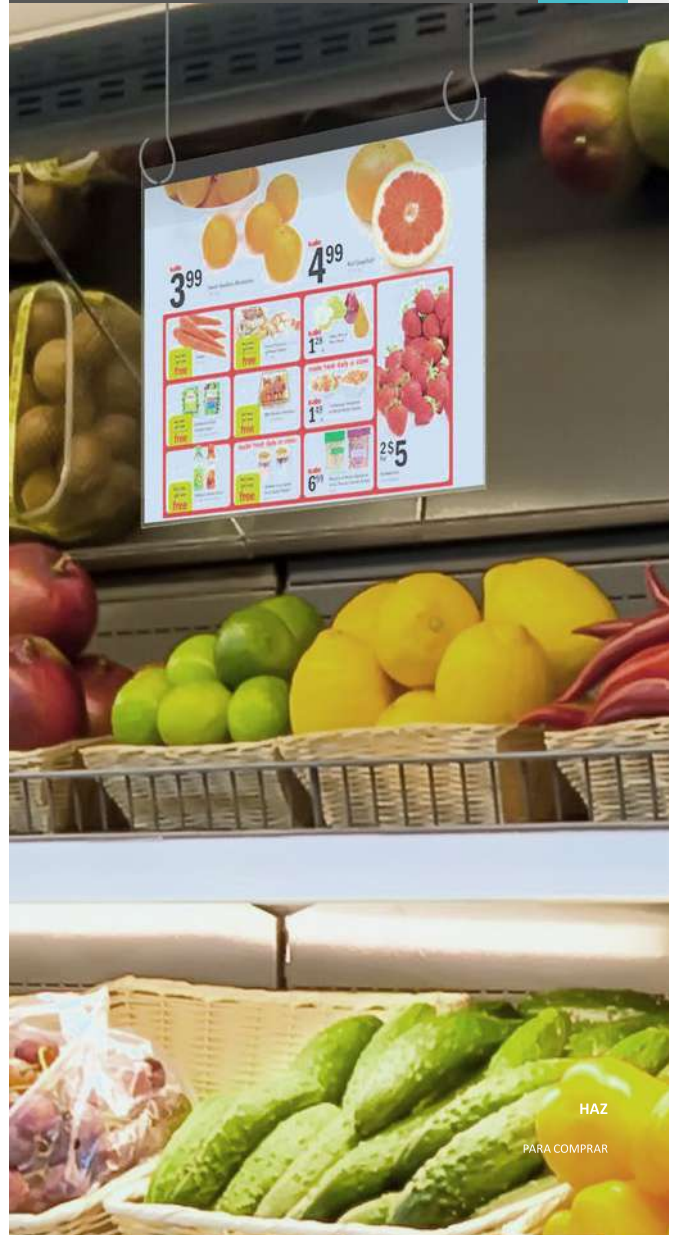





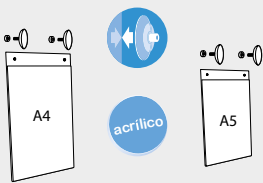

HAZ
PARA COMPRAR

INFORMACIÓN



Portagráficas Acrílico con Ventosas está fabricado en acrílico y es adecuado para fijar sobre vidrio o superficies planas gracias a sus ventosas, que están incluidas. 2 tamaños disponibles. El soporte para letreros está diseñado para visualización a doble cara. La gráfica es fácilmente intercambiable a través de la parte superior y los lados.

	TAMAÑO	ESPESOR			
13376	A4	2mm	x5 		
13397	A5	2mm	x5 		

PORTAGRÁFICAS ACRÍLICO CON VENTOSAS







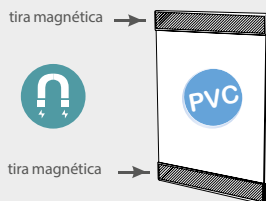









HAZ
PARA COMPRAR

DETALLES DEL PRODUCTO



INFORMACIÓN

Disponible en 7 dimensiones diferentes. Incluye magnético en la parte superior e inferior por lo que puede fijarse en superficies metálicas. Es perfecto para tiendas y grandes almacenes de electrodomésticos y productos electrónicos.

	VERTICAL	ESPESOR			
13052	A3	0.5mm	x10 		
13053	A4	0.5mm	x10 		
13054	A5	0.5mm	x20 		
13055	A6	0.5mm	x20 		
13427	A7	0.5mm	x30 		

FILMINA PVC MAGNÉTICO



HAZ





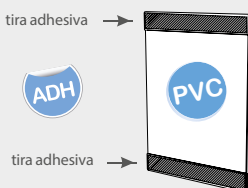















PARA COMPRAR

DETALLES DEL PRODUCTO



INFORMACIÓN

Disponible en 7 dimensiones diferentes. Es perfecto para tiendas y grandes almacenes de electrodomésticos y productos electrónicos. El Portagráficas de PVC Adhesivo es fácil de instalar y la gráfica puede intercambiarse tantas veces como se desee de forma muy cómoda.

	VERTICAL	ESPESOR			
13428	A1	0.5mm	x10 		
13429	A2	0.5mm	x10 		
13064	A3	0.5mm	x10 		
13065	A4	0.5mm	x10 		
13066	A5	0.5mm	x20 		
13067	A6	0.5mm	x20 		
13430	A7	0.5mm	x30 		

FILMINA DE PVC ADHESIVO



HAZ

PARA COMPRAR

DETALLES DEL PRODUCTO



CONTENIDO DEL KIT

PERFIL *mm



INFORMACIÓN

El kit AluGrip cuenta con 4 longitudes de perfil y 2 colgadores diferentes a elegir. Su sistema de fijación asegura una sujeción firme. Ideal para colgar carteles en el techo o en la pared.

ALUGRIP 300	CANTIDAD	PESO NETO	PESO BRUTO	VOLUMEN	TAMAÑO(AxHxL)
Embalaje	4	0.31kg	0.5kg	0.0008	50x45x340mm
10172	300mm	2 Grippers (G)		x4	
ALUGRIP 500	CANTIDAD	PESO NETO	PESO BRUTO	VOLUMEN	TAMAÑO(AxHxL)
Embalaje	4	0.51kg	0.7kg	0.0012	50x45x540mm
10173	500mm	3 Grippers (G)		x4	
ALUGRIP 700	CANTIDAD	PESO NETO	PESO BRUTO	VOLUMEN	TAMAÑO(AxHxL)
Embalaje	4	0.7kg	0.85kg	0.0017	50x45x740mm
10174	700mm	4 Grippers (G)		x4	
ALUGRIP 1000	CANTIDAD	PESO NETO	PESO BRUTO	VOLUMEN	TAMAÑO(AxHxL)
Embalaje	4	1kg	1.4kg	0.0023	50x45x1040mm
10175	1000mm	5 Grippers (G)		x4	

GRIPPERS PARA ALUGRIP



Pack de 10 Grippers para fijar graficas en el sistema de perfil Alugrip.

	CANTIDAD	PESO NETO	PESO BRUTO	VOLUMEN	TAMAÑO(AxHxL)
Embalaje	10	0.025kg	0.03kg	0.0005	75x75x90mm
10176	50mm	x10			

TAPAS DE PLÁSTICO PARA ALUGRIP



Pack de 10 Tapas en plástico gris, ideal para completar el perfil Alugrip.

	CANTIDAD	PESO NETO	PESO BRUTO	VOLUMEN	TAMAÑO(AxHxL)
Embalaje	10	0.007kg	0.008kg	0.0005	75x75x90mm
10177	x10				

ALUGRIP



PERCHAS DE PLÁSTICO PARA ALUGRIP



Pack de 10 Colgadores en plástico gris para el perfil Alugrip con una vista lateral y un diseño perpendicular.

	CANTIDAD	PESO NETO	PESO BRUTO	VOLUMEN	TAMAÑO(AxHxL)
Embalaje	10	0.005kg	0.005kg	0.0005	75x75x90mm
10178	x10				

PERCHAS DE PLÁSTICO PARA ALUGRIP

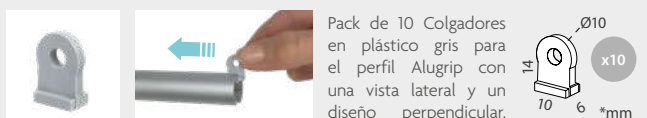

Pack de 10 Colgadores en plástico gris para el perfil Alugrip con una vista lateral y un diseño perpendicular.

	CANTIDAD	PESO NETO	PESO BRUTO	VOLUMEN	TAMAÑO(AxHxL)
Embalaje	10	0.006kg	0.01kg	0.0004	65x10x65mm
10179	x10				

DETALLES DEL PRODUCTO







CONTENIDO DEL KIT

PERFIL *mm



INFORMACIÓN

AluPoster cuenta con 6 longitudes de perfil. Su sistema de fijación click asegura una sujeción firme para la gráfica. Ideal para colgar carteles en el techo o en la pared.

ALUPOSTER 300	CANTIDAD	PESO NETO	PESO BRUTO	VOLUMEN	TAMAÑO(AxHxL)
Embalaje	4	0.4kg	0.6kg	0.0014	80x60x310mm
10086		300mm		x4	
ALUPOSTER 500	CANTIDAD	PESO NETO	PESO BRUTO	VOLUMEN	TAMAÑO(AxHxL)
Embalaje	4	0.72kg	0.92kg	0.0024	80x60x510mm
10087		500mm		x4	
ALUPOSTER 800	CANTIDAD	PESO NETO	PESO BRUTO	VOLUMEN	TAMAÑO(AxHxL)
Embalaje	4	1.12kg	1.32kg	0.0038	80x60x810mm
10088		800mm		x4	
ALUPOSTER 1000	CANTIDAD	PESO NETO	PESO BRUTO	VOLUMEN	TAMAÑO(AxHxL)
Embalaje	4	1.48kg	1.68kg	0.0048	80x60x1010mm
10089		1000mm		x4	
ALUPOSTER 1200	CANTIDAD	PESO NETO	PESO BRUTO	VOLUMEN	TAMAÑO(AxHxL)
Embalaje	4	1.68kg	1.88kg	0.0058	80x60x1210mm
10090		1200mm		x4	
ALUPOSTER 1500	CANTIDAD	PESO NETO	PESO BRUTO	VOLUMEN	TAMAÑO(AxHxL)
Embalaje	4	2kg	2.2kg	0.0072	80x60x1510mm
10091		1500mm		x4	

TAPAS DE PLÁSTICO PARA ALUPOSTER



Pack de 10 Tapas en plástico gris para completar este perfil. Ideal para cambiar la imagen del Sistema Aluposter.

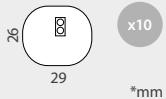

CANTIDAD	PESO NETO	PESO BRUTO	VOLUMEN	TAMAÑO(AxHxL)
Embalaje	1	0.009kg	0.02kg	0.00004
13399		x10		

ALUPOSTER



ANILLAS PARA ALUPOSTER Y ALUCLIP



Pack de 10 Colgadores en plástico gris para suspender el perfil Aluposter. Ideal para ser utilizado con Rollo de Nylon.

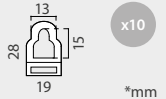

CANTIDAD	PESO NETO	PESO BRUTO	VOLUMEN	TAMAÑO(AxHxL)
Embalaje	1	0.047kg	0.01kg	0.00004
13400		x10		

DETALLES DEL PRODUCTO









KIT INCLUYE

PERFIL *mm



INFORMACIÓN

AluClip cuenta con 6 longitudes de perfil. Su sistema de fijación click asegura una sujeción firme para la gráfica. Ideal para colgar carteles en el techo o en la pared.

ALUCLIP 300	CANTIDAD	PESO NETO	PESO BRUTO	VOLUMEN	TAMAÑO(AxHxL)
Embalaje	4	0.35kg	0.5kg	0.0009	65x40x320mm
10080			300mm	x4 	
ALUCLIP 500	CANTIDAD	PESO NETO	PESO BRUTO	VOLUMEN	TAMAÑO(AxHxL)
Embalaje	4	0.57kg	0.8kg	0.0014	65x40x540mm
10081			500mm	x4 	
ALUCLIP 800	CANTIDAD	PESO NETO	PESO BRUTO	VOLUMEN	TAMAÑO(AxHxL)
Embalaje	4	0.9kg	1.2kg	0.0022	65x40x840mm
10082			800mm	x4 	
ALUCLIP 1000	CANTIDAD	PESO NETO	PESO BRUTO	VOLUMEN	TAMAÑO(AxHxL)
Embalaje	4	1.2kg	1.5kg	0.0027	65x40x1040mm
10083			1000mm	x4 	
ALUCLIP 1200	CANTIDAD	PESO NETO	PESO BRUTO	VOLUMEN	TAMAÑO(AxHxL)
Embalaje	4	1.4kg	1.8kg	0.0032	65x40x1240mm
10084			1200mm	x4 	
ALUCLIP 1500	CANTIDAD	PESO NETO	PESO BRUTO	VOLUMEN	TAMAÑO(AxHxL)
Embalaje	4	1.7kg	2.2kg	0.004	65x40x1540mm
10085			1500mm	x4 	

TAPAS PARA ALUCLIP



Pack de 10 Tapas en plástico negro para completar este perfil.

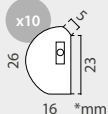

	CANTIDAD	PESO NETO	PESO BRUTO	VOLUMEN	TAMAÑO(AxHxL)
Embalaje	1	0.009kg	0.02kg	0.00004	65x10x65mm
13398			x10 		

ALUCLIP



HAZ

PARA COMPRAR

ANILLA PARA ALUCLIP Y ALUPOSTER



Pack de 10 Colgadores en plástico para suspender el perfil Aluclip. Estas anillas permiten suspender el perfil desde el techo.

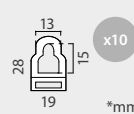

	CANTIDAD	PESO NETO	PESO BRUTO	VOLUMEN	TAMAÑO(AxHxL)
Embalaje	1	0.047kg	0.01kg	0.00004	65x10x65mm
13400			x10 		

DETALLES DEL PRODUCTO



KIT INCLUYE

PERFIL *mm



INFORMACIÓN

Alulon cuenta con 6 longitudes de perfil. Su sistema de cierre a presión asegura una sujeción firme para la gráfica. Ideal para colgar carteles en el techo o en la pared.

ALULON	CANTIDAD	PESO NETO	PESO BRUTO	VOLUMEN	TAMAÑO(AxHxL)
Embalaje	4	1.2kg	1.4kg	0.0017	540x90x35mm
10571		500mm		x4	
ALULON 800	CANTIDAD	PESO NETO	PESO BRUTO	VOLUMEN	TAMAÑO(AxHxL)
Embalaje	4	1.8kg	2.1kg	0.0026	90x35x840mm
10191		800mm		x4	
ALULON 1000	CANTIDAD	PESO NETO	PESO BRUTO	VOLUMEN	TAMAÑO(AxHxL)
Embalaje	4	2.2kg	2.6kg	0.0033	90x35x1040mm
10572		1000mm		x4	
ALULON 1200	CANTIDAD	PESO NETO	PESO BRUTO	VOLUMEN	TAMAÑO(AxHxL)
Embalaje	4	2.7kg	3kg	0.0039	90x35x1240mm
10193		1200mm		x4	
ALULON 1500	CANTIDAD	PESO NETO	PESO BRUTO	VOLUMEN	TAMAÑO(AxHxL)
Embalaje	4	3.4kg	3.8kg	0.0049	90x35x1540mm
10194		1500mm		x4	
ALULON 3000	CANTIDAD	PESO NETO	PESO BRUTO	VOLUMEN	TAMAÑO(AxHxL)
Embalaje	4	6.5kg	7.4kg	0.0123	90x45x3025mm
10195		3000mm		x4	

TAPAS PARA ALULON



Pack de 10 Tapas en plástico negro para completar este perfil.



x10
*mm

CANTIDAD	PESO NETO	PESO BRUTO	VOLUMEN	TAMAÑO(AxHxL)	
Embalaje	1	0.009kg	0.02kg	0.00004	65x10x65mm
10196		x10			

ALULON



HAZ

PARA COMPRAR

ANILLAS PARA ALULON, TEXFIX Y DECORAIL



Pack de 10 Colgadores en plástico, ideal para suspender el perfil Alulon.



x10
*mm

CANTIDAD	PESO NETO	PESO BRUTO	VOLUMEN	TAMAÑO(AxHxL)	
Embalaje	1	0.047kg	0.01kg	0.00004	65x10x65mm
10197		x10			

DETALLES DEL PRODUCTO



CONTENIDO DEL KIT

PERFIL *mm



INFORMACIÓN

Poster System Fastclip incluye: 2 ganchos de plástico gris superiores (que son ajustables a lo largo del riel superior), 2 tapas de plástico gris y 1 aluminio perfil con un paquete de retenedores que asegura un agarre firme para el póster o gráfico. Además, FastClip cuenta con 6 longitudes de perfil de aluminio disponibles. Ideal para suspender carteles, promociones de "pancartas", ofertas especiales o precios hasta el techo sobre los productos en tiendas minoristas o supermercados.

FASTCLIP 300	CANTIDAD	PESO NETO	PESO BRUTO	VOLUMEN	TAMAÑO(AxHxL)
Embalaje	4	0.65kg	0.8kg	0.0018	340x90x60mm
50600	300mm	5 Retenedores (R)		x4	
FASTCLIP 500	CANTIDAD	PESO NETO	PESO BRUTO	VOLUMEN	TAMAÑO(AxHxL)
Embalaje	4	1.17kg	1.4kg	0.0029	540x90x60mm
50601	500mm	9 Retenedores (R)		x4	
FASTCLIP 800	CANTIDAD	PESO NETO	PESO BRUTO	VOLUMEN	TAMAÑO(AxHxL)
Embalaje	4	1.7kg	2kg	0.0045	840x90x60mm
50602	800mm	15 Retenedores (R)		x4	
FASTCLIP 1000	CANTIDAD	PESO NETO	PESO BRUTO	VOLUMEN	TAMAÑO(AxHxL)
Embalaje	4	2kg	2.45kg	0.0056	90x60x1040mm
50603	1000mm	19 Retenedores (R)		x4	
FASTCLIP 1200	CANTIDAD	PESO NETO	PESO BRUTO	VOLUMEN	TAMAÑO(AxHxL)
Embalaje	4	2.4kg	2.9kg	0.0067	90x60x1240mm
50604	1200mm	24 Retenedores (R)		x4	
FASTCLIP 1500	CANTIDAD	PESO NETO	PESO BRUTO	VOLUMEN	TAMAÑO(AxHxL)
Embalaje	4	2.9kg	3.5kg	0.0083	90x60x1540mm
50605	1500mm	30 Retenedores (R)		x4	

FASTCLIP



DETALLES DEL PRODUCTO









CONTENIDO DEL KIT

PERFIL *mm



INFORMACIÓN

El Poster System Semi Circular Fastclip incluye: 2 ganchos superiores (que son ajustables a lo largo del riel superior), 2 tapas de plástico, 1 perfil de póster con adhesivo tira en su cara posterior y un paquete de retenedores que asegura un agarre firme. Además, Semi Circular FastClip presenta 6 longitudes de perfil disponibles. Ideal para suspender carteles, promociones de "pancartas", ofertas especiales o precios hasta el techo sobre los productos en los supermercados o tiendas minoristas.

SEMI C.F.300	CANTIDAD	PESO NETO	PESO BRUTO	VOLUMEN	TAMAÑO(AxHxL)
Embalaje	4	0.45kg	0.6kg	0.0015	340x100x45mm
50606	300mm	5 Retenedores (R)		x4	
SEMI C.F.500	CANTIDAD	PESO NETO	PESO BRUTO	VOLUMEN	TAMAÑO(AxHxL)
Embalaje	4	0.7kg	1kg	0.0024	100x45x540mm
50607	500mm	9 Retenedores (R)		x4	
SEMI C.F.800	CANTIDAD	PESO NETO	PESO BRUTO	VOLUMEN	TAMAÑO(AxHxL)
Embalaje	4	1kg	1.4kg	0.0038	100x45x840mm
50608	800mm	15 Retenedores (R)		x4	
SEMI C.F.1000	CANTIDAD	PESO NETO	PESO BRUTO	VOLUMEN	TAMAÑO(AxHxL)
Embalaje	4	1.3kg	1.8kg	0.0047	100x45x1040mm
50609	1000mm	19 Retenedores (R)		x4	
SEMI C.F.1200	CANTIDAD	PESO NETO	PESO BRUTO	VOLUMEN	TAMAÑO(AxHxL)
Embalaje	4	1.5kg	2.1kg	0.0056	100x45x1250mm
50610	1200mm	24 Retenedores (R)		x4	
SEMI C.F.1500	CANTIDAD	PESO NETO	PESO BRUTO	VOLUMEN	TAMAÑO(AxHxL)
Embalaje	4	1.95kg	2.5kg	0.0069	100x45x1540mm
50611	1500mm	30 Retenedores (R)		x4	

SEMI CIRCULAR FASTCLIP



HAZ

PARA COMPRAR

DETALLES DEL PRODUCTO



INFORMACIÓN

* A: Anchp H: Alto L: Largo *mm

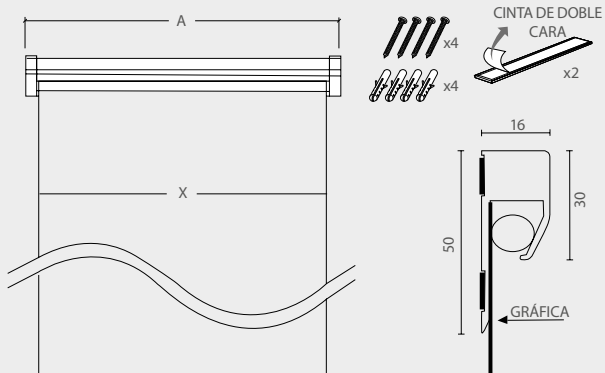

Fast Note es un producto que permite colgar papeles, notas, imágenes o fotos sin imanes ni alfileres. Tiene un diseño delgado y compacto. Gracias a los cilindros del perfil se puede fijar fácilmente el papel en su interior. Fast Note es adecuado para restaurantes, agencias, estudios, hospitales, hoteles, salas de conferencias, casas y oficinas. El color estándar es el plateado anodizado. Hay otros colores y tamaños disponibles bajo petición. Puede montar el producto en la pared fijando los agujeros en el perfil con tornillos y tacos o aplicar la cinta de doble cara en cualquier punto determinado. Es fácil de usar. El juego de fijación (tornillo y cinta de doble cara) y el manual se suministran con cada producto. Adecuado para el uso de carteles/papel de un grosor mínimo de 0,1 mm, máximo de 0,8 mm, 0,8 mm de grosor.

310mm * A: Ancho H: Alto L: Largo *mm

13948-31	CANT	PESO NETO	PESO BRUTO	VOLUMEN	TAMAÑO (AxHxL)
Embalaje	1	0.17kg	0.182kg	0.02534	220x360x320mm
		Visual (X)	Externo (A)		
Producto		310mm	335mm		

500mm * A: Ancho H: Alto L: Largo *mm

13948-50	CANT	PESO NETO	PESO BRUTO	VOLUMEN	TAMAÑO (AxHxL)
Embalaje	1	0.26kg	0.27kg	0.03942	220x560x320mm
		Visual (X)	Externo (A)		
Producto		500mm	525mm		

580mm * A: Ancho H: Alto L: Largo *mm

13948-58	CANT	PESO NETO	PESO BRUTO	VOLUMEN	TAMAÑO (AxHxL)
Embalaje	1	0.28kg	0.28kg	0.04506	220x640x320mm
		Visual (X)	Externo (A)		
Producto		580mm	605mm		

SOPORTE DE ALUMINIO PARA NOTAS



880mm * A: Ancho H: Alto L: Largo *mm

13948-88	CANT	PESO NETO	PESO BRUTO	VOLUMEN	TAMAÑO (AxHxL)
Embalaje	1	0.452kg	0.462kg	0.03722	180x940x220mm
		Visual (X)	Externo (A)		
Producto		880mm	905mm		

1000mm * A: Ancho H: Alto L: Largo *mm

13948-100	CANT	PESO NETO	PESO BRUTO	VOLUMEN	TAMAÑO (AxHxL)
Embalaje	1	0.508kg	0.525kg	0.04198	180x1060x220mm
		Visual (X)	Externo (A)		
Producto		1000mm	1025mm		



DETALLES DEL PRODUCTO



INFORMACIÓN

* A: Alto H: Ancho L: Largo *mm

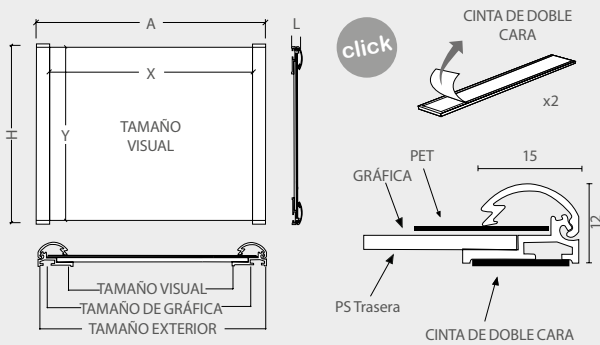

Este Sistema de Señalización es elegante y práctico. Cuenta con dos perfiles de aluminio de cierre click y cubierta antirreflejos. Puede usarse tanto en posición vertical como horizontal. La parte posterior cuenta con adhesivo a doble cara para fijarlo en el lugar deseado. Es perfecto para señalar espacios en áreas públicas como colegios, oficinas, hospitales.

A7 * A: Ancho H: Alto L: Largo *mm

13942-A7	CANT	PESO NETO	PESO BRUTO	VOLUMEN	TAMAÑO (AxHxL)
Embalaje	1	0.6kg	0.745kg	0.00240	120x200x100mm
		Visual (X-Y)	Externo (AxHxL)		Tamaño Gráfica
Producto		74x84mm	79x115x12mm		A7

A6 * A: Ancho H: Alto L: Largo *mm

13942-A6	CANT	PESO NETO	PESO BRUTO	VOLUMEN	TAMAÑO (AxHxL)
Embalaje	1	0.5kg	0.670kg	0.00240	120x200x100mm
		Visual (X-Y)	Externo (AxHxL)		Tamaño Gráfica
Producto		105x127mm	110x158x12mm		A6

A5 * A: Ancho H: Alto L: Largo *mm

13942-A5	CANT	PESO NETO	PESO BRUTO	VOLUMEN	TAMAÑO (AxHxL)
Embalaje	1	2.5kg	2.88kg	0.00686	245x350x80mm
		Visual (X-Y)	Externo (AxHxL)		Tamaño Gráfica
Producto		148x189mm	153x220x12mm		A5

SISTEMA SEÑALIZACION DE ALUMINIO PARA PUERTAS



HAZ

PARA COMPRAR

A4 * A: Ancho H: Alto L: Largo *mm

13942-A4	CANT	PESO NETO	PESO BRUTO	VOLUMEN	TAMAÑO (AxHxL)
Embalaje	1	2.5kg	2.88kg	0.00686	245x350x80mm
		Visual (X-Y)	Externo (AxHxL)		Tamaño Gráfica
Producto		210x276mm	215x307x12mm		A4

A3 * A: Ancho H: Alto L: Largo *mm

13942-A3	CANT	PESO NETO	PESO BRUTO	VOLUMEN	TAMAÑO (AxHxL)
Embalaje	1	2.5kg	2.88kg	0.00686	245x350x80mm
		Visual (X-Y)	Externo (AxHxL)		Tamaño Gráfica
Producto		99x189mm	104x220x12mm		A3

SISTEMA SEÑALIZACION DE PARED

DETALLES DEL PRODUCTO



INFORMACIÓN

* A: Alto H: Ancho *mm

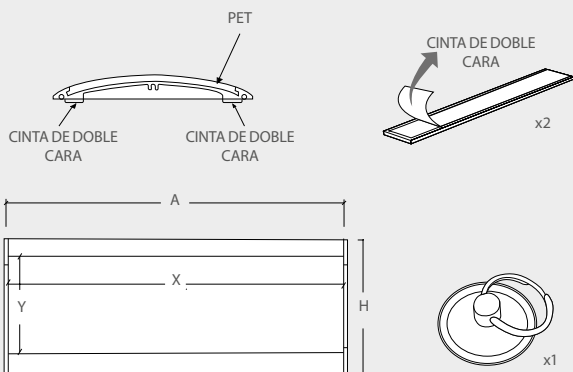

El Sistema de Señalización de Pared es una solución perfecta para oficinas y lugares públicos. Permite una clara visibilidad del cartel, con forma curvada. Está disponible en una variedad de perfiles para adaptarse a diferentes proyectos. La cubierta frontal es antirreflectante y se coloca después de insertar el papel. Las inserciones de papel impreso pueden ser en formato vertical u horizontal y en varios tamaños. Cada cartel incluye cinta adhesiva de doble cara, una ventosa y una hoja de instrucciones de montaje.



HAZ

PARA COMPRAR

52mm *A: Ancho H: Alto *mm

13943-A15	CANT	PESO NETO	PESO BRUTO	VOLUMEN	TAMAÑO (AxHxL)
Embalaje	1	0.08kg	0.1kg	0.00030	160x190x10mm
		Visual (X-Y)	Externo (AxH)		Tamaño Gráfica: 52x150mm
Producto		46x150mm	68x156mm		Tapa Plana

74mm *A: Ancho H: Alto *mm

13944-A15	CANT	PESO NETO	PESO BRUTO	VOLUMEN	TAMAÑO (AxHxL)
Embalaje	1	0.1kg	0.2kg	0.00040	210x190x10mm
		Visual (X-Y)	Externo (AxH)		Tamaño Gráfica: 74x150mm
Producto		68x150mm	90x156mm		Tapa Plana

105mm *A: Ancho H: Alto *mm

13945-A25	CANT	PESO NETO	PESO BRUTO	VOLUMEN	TAMAÑO (AxHxL)
Embalaje	1	0.235kg	0.28kg	0.00078	270x290x10mm
		Visual (X-Y)	Externo (AxH)		Tamaño Gráfica: 105x250mm
Producto		99x250mm	120x256mm		Tapa Plana

148mm *A: Ancho H: Alto *mm

13946-A30	CANT	PESO NETO	PESO BRUTO	VOLUMEN	TAMAÑO (AxHxL)
Embalaje	1	0.36kg	0.38kg	0.00122	360x340x10mm
		Visual (X-Y)	Externo (AxH)		Tamaño Gráfica: 148x300mm
Producto		142x300mm	162x306mm		Tapa Plana

SIGN SYSTEM CONTENT

Sistema de señalización compuesto por placas de aluminio curvas y tapas laterales. Disponible en 3 anchos distintos. Este sistema permite la composición de directorios de pared curvos según la necesidad del cliente. Los componentes de este sistema se suministran por separado.

DIRECTORIO DE ALUMINIO CURVO BEYELER

incluye
protector
de plástico



HAZ

PARA COMPRAR

TAMAÑO EXTERIOR

*mm



PERFIL (PRECIO POR METRO LINEAL)

ALTO

10224	60mm
10225	90mm
10226	140mm

CORTE UNTITARIO













10233	Corte unitario
-------	----------------



TAPAS PLÁSTICAS

COLOR

ALTO

10227		60mm	x10 
10230		60mm	x10 
10228		90mm	x10 
10231		90mm	x10 
10229		140mm	x10 
10232		140mm	x10 

DETALLES DEL PRODUCTO



DIMENSIONES

*mm

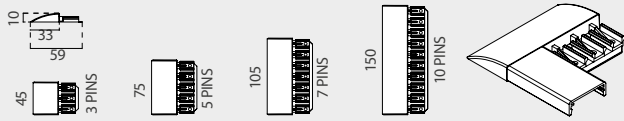

REF.	COLOR	PINS	LONGITUD	PACK
15310		3 Pins	45mm	x10
15311		5 Pins	75mm	x10
15312		7 Pins	105mm	x10
15313		10 Pins	150mm	x10

DETALLES



DIMENSIONES

*mm

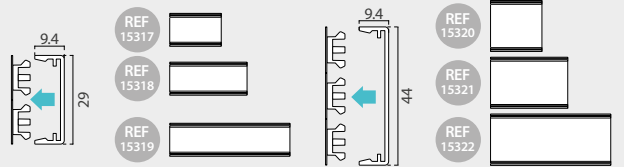

REF.	COLOR	PINS	ALTURA	LONGITUD	PACK
15317		2 Pins	29mm	600mm	x4
15318		2 Pins	29mm	900mm	x4
15319		2 Pins	29mm	1400mm	x4
15320		3 Pins	44mm	600mm	x4
15321		3 Pins	44mm	900mm	x4
15322		3 Pins	44mm	1400mm	x4

DETALLES DEL SOPORTE RÍGIDO

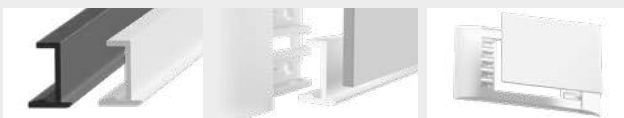

CONFIGURACIÓN | DIMENSIONES

*mm

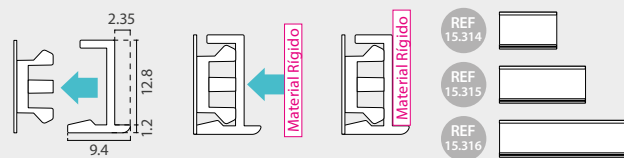

REF.	COLOR	PINS	MAX. ESPESOR	ALTURA	LONGITUD	PACK
15314		1 Pin	± 2.35mm	14mm	600mm	x4
15315		1 Pin	± 2.35mm	14mm	900mm	x4
15316		1 Pin	± 2.35mm	14mm	1400mm	x4

"VICENZA" SISTEMA SEÑALIZACIÓN



HAZ
PARA COMPRAR

INFORMACIÓN

El sistema de señalización de mural "Vicenza" se compone de conectores de perfiles de directorio, soportes para paneles rígidos y perfiles para insertar hojas de datos. Vincenza es ideal para ser utilizado como directorio para aulas, hoteles, hospitales, bibliotecas, oficinas, bancos o agencias de viajes.

DETALLES



DIMENSIONES

*mm

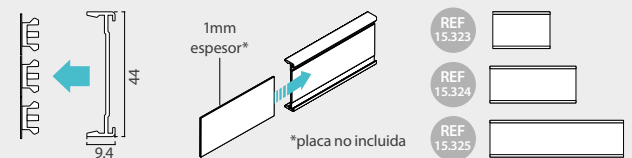

REF.	COLOR	PINS	MAX. ESPESOR	ALTURA	LONGITUD	PACK
15323		3 Pins	± 1mm	44mm	600mm	x4
15324		3 Pins	± 1mm	44mm	900mm	x4
15325		3 Pins	± 1mm	44mm	1400mm	x4

DETALLES DEL PRODUCTO



EXPLICACIÓN DE LA INSTALACIÓN - TIRA ADHESIVA DE ESPUMA

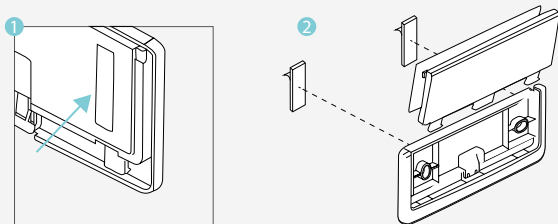

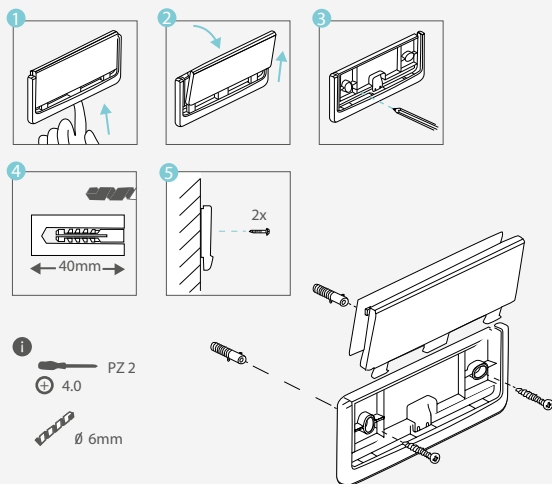

EXPLICACIÓN DE INSTALACIÓN - TORNILLOS



INFORMACIÓN

Sistema señalización de Pared Pocket. Este sistema de señalización de pared se compone de bolsillos plegables de plástico transparente para un intercambio de gráfica rápido y fácil. Este sistema se atornilla a la pared y el intercambio de gráfica se realiza abriendo el bolsillo de plástico. Disponible en tres formatos.

	FORMA	TAMAÑO
15200		149x63mm
15201		149x104mm
15202		149x145mm

SISTEMA SEÑALIZACIÓN DE PARED POCKET



HAZ

PARA COMPRAR

DETALLES DEL PRODUCTO

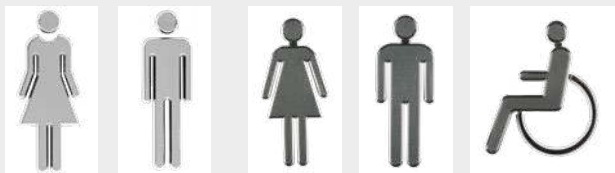

DIMENSIONES



INFORMACIÓN

Este Sistema de Señalización para Baños en 3D con revestimiento cromado es elegante y práctico. Disponible para Caballeros, Señoras y Discapacitados. La parte posterior cuenta con adhesivo a doble cara para fijarlo en el lugar deseado. Es perfecto para señalar las puertas de los servicios públicos como colegios, oficinas, hospitales, centros comerciales, hostelería.

REF.	ESPESOR	TAMAÑO EMBALAJE (A x H x L)
13947-1	3mm	145x195x110mm
13947-2	3mm	145x195x110mm
13947-3	3mm	210x297mm
13947-4	3mm	210x210mm
13947-5	3mm	175x200mm

SEÑALIZACIÓN BAÑOS MUJER/HOMBRE

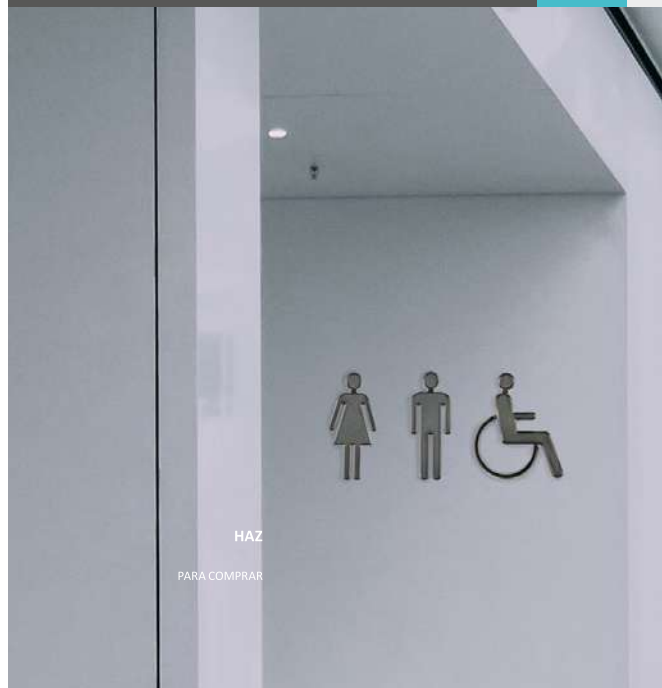

HAZ
PARA COMPRAR

DETALLES DEL PRODUCTO



DIMENSIONES

*mm

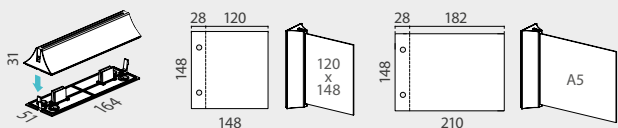

INFORMACIÓN

Puede elegir entre soporte de pared blanco o negro, 2 tamaños de carteles y con la impresión incluida o sin ella. Se recomienda impresión digital o vinilo adhesivo. Los tornillos no están incluidos.

REF.	COLOR	TAMAÑO	UNIT PACK
15326		164x51x31mm	x5

REF.	ESPESOR	TAMAÑO GRÁFICA	PACK
15327	IMPRESIÓN NO INCLUIDA	2mm	A5 (x2) x5
15329	IMPRESIÓN NO INCLUIDA	2mm	148x148mm (x2) x5

SISTEMA DE SEÑALIZACIÓN



HAZ
PARA COMPRAR

MÁS SEÑALES BAJO PEDIDO: CASHDISPLAY.COM | EBERSIGN.COM



+ SEÑALES
DISPONIBLES

REF.	IMPRESIÓN A DOBLE CARA	ESPESOR	TAMAÑO GRÁFICA	PACK
15328	IMPRESIÓN INCLUIDA	2mm	A5 (x2)	x5
15330	IMPRESIÓN INCLUIDA	2mm	148x148mm (x2)	x5

DETALLES DEL PRODUCTO



DIMENSIONES

*mm

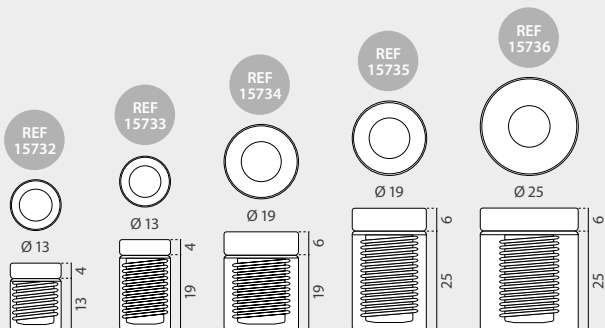

INFORMACIÓN

Los separadores transparentes resaltan los mensajes al agregar un efecto de espaciado a las señales de pared. Estos separadores están formados por dos piezas transparentes, que permiten separar la placa de señalización de la pared y al mismo tiempo esconden los tornillos para darle un mejor acabado. Ideal para ser utilizado como directorio para aulas, hoteles, hospitales, bibliotecas, oficinas, bancos o agencias de viajes.

SEPARADOR DE TORNILLO TRANSPARENTE Ø13mm

REF.	TAMAÑO	DIAMETRO DE ROSCA	PACK
15732	Ø13x13mm	0.75mm	x4 
15733	Ø13x19mm	0.75mm	x4 

SEPARADOR DE TORNILLO TRANSPARENTE Ø19mm

REF.	TAMAÑO	DIAMETRO DE ROSCA	PACK
15734	Ø19x19mm	0.90mm	x4 
15735	Ø19x25mm	0.90mm	x4 

SEPARADOR DE TORNILLO TRANSPARENTE Ø25mm

REF.	TAMAÑO	DIAMETRO DE ROSCA	PACK
15736	Ø25x25mm	0.90mm	x4 

* Los tornillos de montaje no están incluidos.

SEPARADORES PARA PLACAS TRANSPARENTES



HAZ
PARA COMPRAR

DETALLES DEL PRODUCTO



TAMAÑO EXTERIOR

*mm

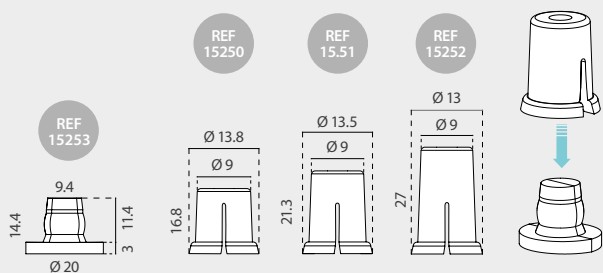

INFORMACIÓN

Separador para Placas Poliestireno. Los separadores hacen que haya un efecto de espacio entre la pared y la gráfica, además permiten que el cambio de gráfica sea fácil y rápido. Estos separadores están fabricados en poliestireno blanco y de policarbonato transparente, por lo que permite una completa integración en el acabado. Ideal para generar letras o directorios de signos para aulas, hoteles, hospitales, oficinas, bancos o agencias de viajes.

SEPARADOR 16.8mm

15250  16.8mm x20 

SEPARADOR 21.3mm

15251  21.3mm x20 

SEPARADOR 27mm

15252  27mm x20

SEPARADOR 14.4mm

15253  14.4mm x20 

SEPARADOR PARA PLACAS POLIESTIRENO



HAZ
PARA COMPRAR

* Los tornillos de montaje no están incluidos.

DETALLES DEL PRODUCTO



EXPLICACIÓN DE INSTALACIÓN

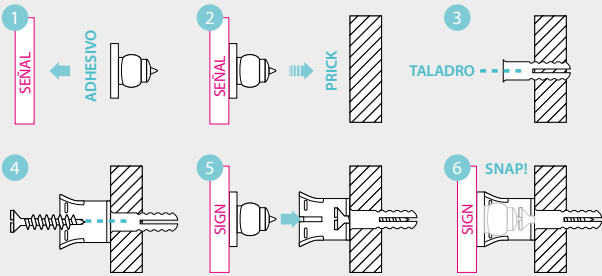

DIMENSIONES

*mm

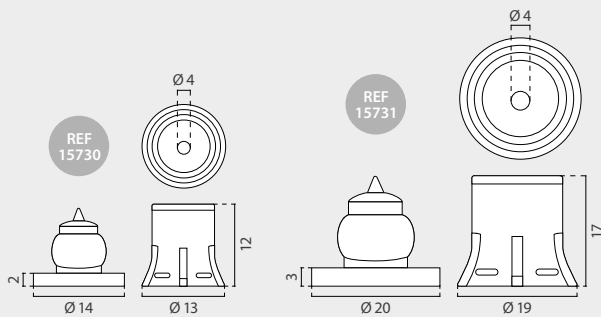

INFORMACIÓN

Estos separadores transparentes permiten separar la señal, letra o directorio de la pared, agregando un efecto de separación para obtener más impacto visual. Además, gracias a su transparencia, permiten una integración completa en el final. Son ideales para letras corpóreas o directorios para aulas, hoteles, hospitales, bibliotecas, oficinas, bancos o para agencias de viajes.

SEPARADORES TRANSPARENTES



HAZ

PARA COMPRAR

REF.	TAMAÑO	PACK
15730	Ø14x14mm	x10 
15731	Ø19x20mm	x10 



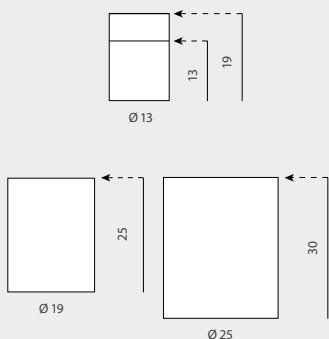

* Los tornillos de montaje no están incluidos.

DETALLES DEL PRODUCTO





TAMAÑO EXTERIOR *mm







Ø13x13mm

	COLOR	TAMAÑO	PACK
15528		Ø13x13mm	x4 
15532		Ø13x13mm	x4 





Ø13x19mm

	COLOR	TAMAÑO	PACK
15529		Ø13x19mm	x4 
15533		Ø13x19mm	x4 

Ø19x25mm

	COLOR	TAMAÑO	PACK
15530		Ø19x25mm	x4 
15534		Ø19x25mm	x4 

Ø25x30mm

	COLOR	TAMAÑO	PACK
15531		Ø25x30mm	x4 
15535		Ø25x30mm	x4 

SEPARADOR DE ALUMINIO PARA PLACAS

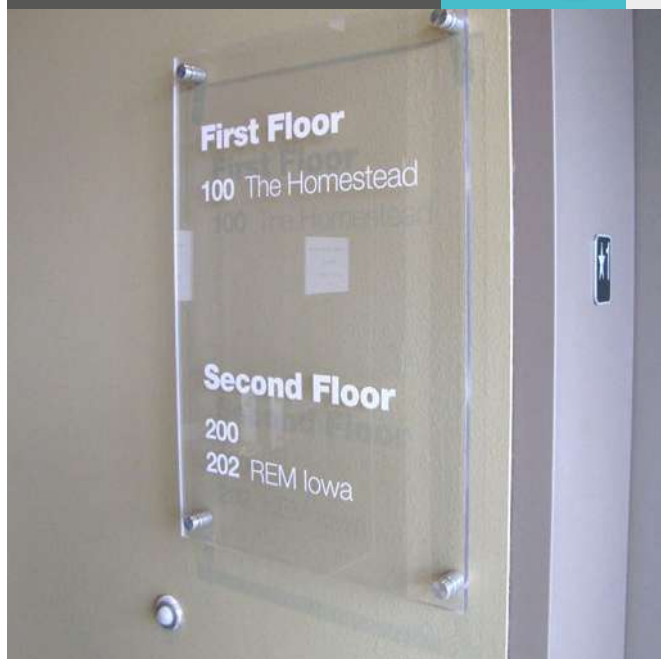

DETALLES DEL PRODUCTO

INFORMACIÓN



Embelecedor para Cartel de Pared Cromado es un sistema de fijación de placas a la pared para señalización. Estos embellecedores están compuestos por dos piezas, que permiten ocultar los tornillos que se utilizan para fijar las placas a la pared.

CROMADO

	COLOR	TAMAÑO	PACK
15544		Ø15mm	x4 
15545		Ø19mm	x4 

EMBELLECEDOR

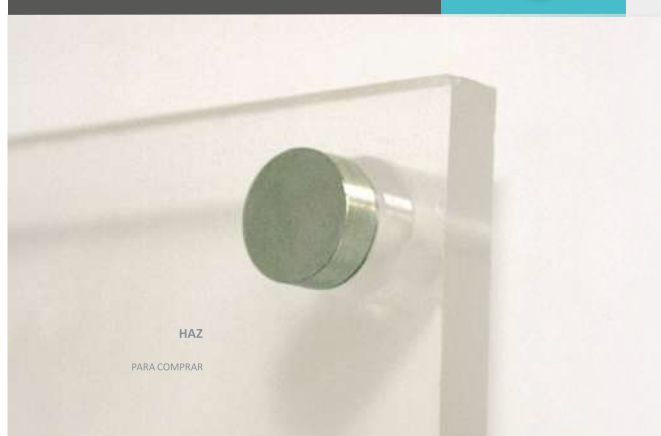



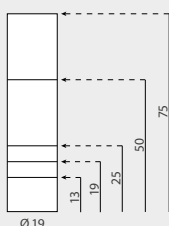
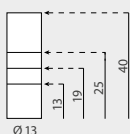

* Los tornillos de montaje no están incluidos.

DETALLES DEL PRODUCTO

TAMAÑO EXTERIOR *mm



SEPARADORES Ø13mm

COLOR	TAMAÑO	
15500	Ø13x13mm	x4 
15501	Ø13x19mm	x4 
15502	Ø13x25mm	x4 
15503	Ø13x40mm	x4 

SEPARADORES Ø19mm

COLOR	TAMAÑO	
15508	Ø19x13mm	x4 
15509	Ø19x19mm	x4 
15510	Ø19x25mm	x4 

SEPARADORES PARA PLACAS DE SEÑALIZACIÓN



HAZ
PARA COMPRAR

DETALLES DEL PRODUCTO



DIMENSIONES

*mm

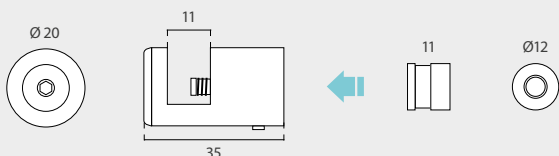

INFORMACIÓN

Los Separador para Placas Satin son un sistema de fijación de placas a la pared para señalización. Estas metopas están compuestas por dos piezas, que permiten separar la placa de la pared y a su vez ocultan los tornillos para darle un mejor acabado.

ESPESOR MAX.	TAMAÑO	
15249	11mm	Ø20x35mm x4 

* Los tornillos de montaje no están incluidos.

SEPARADOR PARA PLACAS



HAZ
PARA COMPRAR



Cable Kit

09

Gama completa de sistemas de señalización mediante cables de acero y tensores que proporcionan una solución completa para la exposición en las zonas de venta.



- 318** SISTEMA OMEGA
- 320** SISTEMA DELTA
- 321** SISTEMA GAMMA
- 322** SOPORTE PARA CABLE KIT
- 323** BOLSA DE METACRILATO
- 324** CAJA DE LUZ



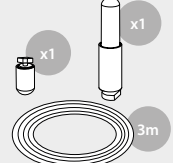

KIT TENSOR OMEGA

DETALLES	EL KIT INCLUYE	INFORMACIÓN
		Este kit modelo Omega está compuesto por tensor, fijación superior y cable que permiten fijar directamente al suelo y techo.
12547		x2 

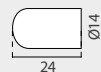

KIT TENSOR OMEGA CARRIL

DETALLES	EL KIT INCLUYE	INFORMACIÓN
		Kit Tensor Omega para Cable Kit. Este kit modelo Omega está compuesto por tensor, fijación superior y cable que permiten fijar en carril.
12546		x2 

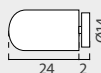

TOPE OMEGA

DETALLES	*mm	INFORMACIÓN
		Este tipo de soportes publicitarios o de información son perfectos para escaparates de negocios como agencias de viajes o inmobiliarias.
TAMAÑO		
12544	Ø14x24mm	x10 



TOPE OMEGA CARRIL

DETALLES	*mm	INFORMACIÓN
		Este tipo de soportes publicitarios o de información son perfectos para escaparates de negocios como agencias de viajes o inmobiliarias.
TAMAÑO		
12542	Ø14x26mm	x10 

TENSOR OMEGA

DETALLES	*mm	INFORMACIÓN
		Tensor Omega para Cable Kit Techo a Suelo. Acabado Cromado.
TAMAÑO		
12545	Ø14x57mm	x10 

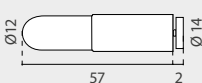
TENSOR OMEGA CARRIL

DETALLES	TAMAÑO	*mm	INFORMACIÓN
			Tensor Omega para Cable Kit de Carril. Acabado Cromado.
TAMAÑO			
12543	Ø14x59mm		x10 

SISTEMA OMEGA



* Las carpetas acrílicas en esta página están disponibles pero no incluidas.

PINZA OMEGA

DETALLES	TAMAÑO	*mm	INFORMACIÓN
			Este clip metálico es adecuado para cables de hasta Ø1,5 mm - Ø3 mm. Con acabado plateado.
TAMAÑO			
12540		Ø16x27mm	x10 

PINZA OMEGA DOBLE

DETALLES	TAMAÑO	*mm	INFORMACIÓN
			Pinza Omega Doble para Cable Kit es adecuado para cables de hasta Ø1,5 mm - Ø3mm. Con acabado plateado.
TAMAÑO			
12541		Ø16x39mm	x10 

GUÍA PARA CABLE KIT

DETALLES	INFORMACIÓN
	Este riel de aluminio presenta 2 longitudes disponibles (2m o 3m).
LARGO	
12127	2000mm
12128	3000mm



TAPA PARA GUÍA

DETALLES	TAMAÑO	*mm	INFORMACIÓN
			Esta tapa se coloca al final de la guía para cable kit Omega. Fabricado en plástico.
TAMAÑO			
12428		31x25mm	x10 

CABLE DE ACERO

DETALLES	INFORMACIÓN		
 REF 12315	 REF 12311	 REF 12121	Rollo de cable apto para sistemas Cablekit, con una longitud de 25m. 3 diámetros disponibles: Ø1mm, Ø1.5mm y Ø3mm.
LARGO		Ø CABLE	
12121	25m		1mm
12315	25m		1.5mm
12311	25m		3mm







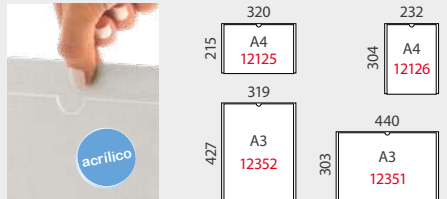

CONTRAPESO

DETALLES	TAMAÑO	*mm	INFORMACIÓN
			Esta carga de Aluminio Ø40 para hilos tiene un peso de 500g. 170 mm de altura.
TAMAÑO			PESO
12117		Ø 40x170mm	500g

SISTEMA OMEGA



CARPETA

DETALLES	INFORMACIÓN	*mm
		
FORMATOS		
12125	A4 Horizontal	x10  
12351	A3 Horizontal	x10  
12126	A4 Vertical	x10  
12352	A3 Vertical	x10  

Esta carpeta Pocket de acrílico transparente de 2 mm presenta 2 formatos con 2 orientaciones.

TOPE TECHO/PARED

DETALLES DEL PRODUCTO

INFORMACIÓN *mm

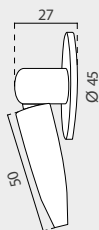

Este soporte superior móvil y elegante es adecuado para el techo o la pared. Incluye ajuste de tensión. Conveniente para alambre con un diámetro de Ø1.5mm o Ø3mm. Con acabado cromado. Ideal para escaparates, agencias de viajes o bancos.

TAMAÑO DE LA BASE

12316 Ø45x27mm x4 

TOPE SUELO/PARED

DETALLES DEL PRODUCTO

INFORMACIÓN *mm

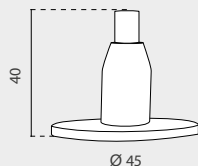

Soporte elegante y fijo para techo o suelo. Conveniente para alambre con un diámetro de Ø1.5mm o Ø3mm. Con acabado cromado. Ideal para inmobiliarias, escaparates, agencias de viajes o bancos.

TAMAÑO

12317 Ø45x40mm x4 

PINZA DELTA

DETALLES DEL PRODUCTO

TAMAÑO *mm

INFORMACIÓN

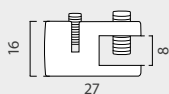

Este clip de fijación de bolsillo cromado es adecuado para un solo bolsillo. Es conveniente para alambre con un diámetro de Ø1.5mm o Ø3mm.

TAMAÑO

12318 Ø16x27mm x10 

PINZA DELTA DOBLE

DETALLES DEL PRODUCTO

TAMAÑO *mm

INFORMACIÓN

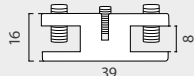

Este clip de fijación de bolsillo cromado es adecuado para 2 bolsillos. Es conveniente para alambre con un diámetro de Ø1.5mm o Ø3mm.

TAMAÑO

12319 Ø16x39mm x10 

SISTEMA DELTA

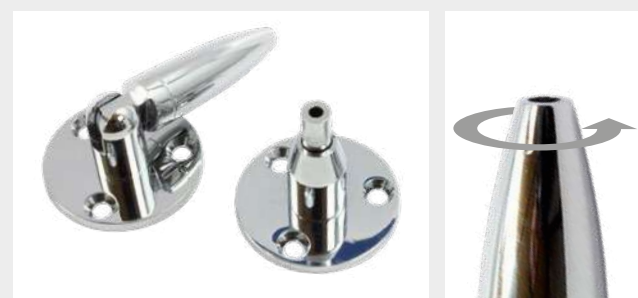

* Las carpetas acrílicas en esta página están disponibles pero no incluidas.

TOPE TECHO/PARED

DETALLES DEL PRODUCTO

TAMAÑO

*mm

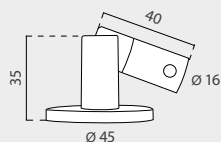

INFORMACIÓN

Este soporte superior móvil y elegante es adecuado para el techo o la pared. Conveniente para alambre con un diámetro de Ø1.5mm o Ø3mm. Con acabado cromado. Es ideal para escaparates, agencias de viajes o bancos.

WALL FIXING

TAMAÑO DE LA BASE

12312

Ø45x35mm

x4 

TOPE SUELO/PARED

DETALLES DEL PRODUCTO

TAMAÑO

*mm

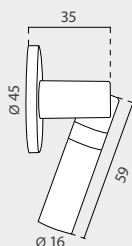

INFORMACIÓN

Este soporte inferior móvil y elegante es adecuado para colocarlo en la pared o en el suelo. Incluye ajuste de tensión. Conveniente para alambre de cable hasta Ø1.5 - Ø3mm. Con acabado plateado. Ideal para inmobiliarias, escaparates, agencias de viajes o bancos, creando mosaicos publicitarios.

TAMAÑO DE LA BASE

12313

Ø45x35mm

x4 

PINZA GAMMA

DETALLES DEL PRODUCTO



INFORMATION

*mm

Este clip de fijación vertical plateado es adecuado para sujetar un solo panel. Conveniente para cable con un diámetro de Ø1.5mm o Ø3mm.

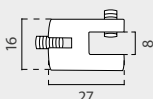

TAMAÑO

12314

Ø16x27mm

x10 

SISTEMA GAMMA



HAZ

PARA COMPRAR

* Las carpetas acrílicas en esta página están disponibles pero no incluidas.

DETALLES DEL PRODUCTO



12354 **KIT CONTENT** *mm

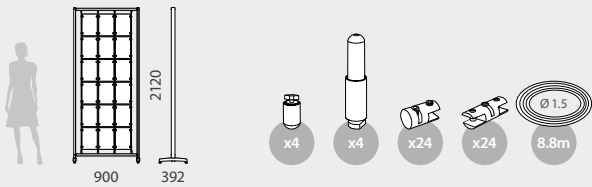

12355 **KIT CONTENT** *mm

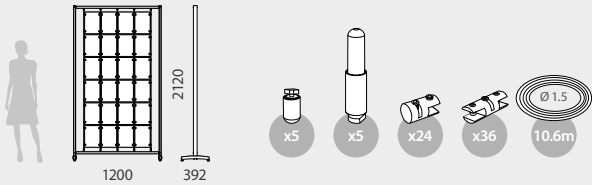

12356 **CONTENIDO DEL KIT** *mm

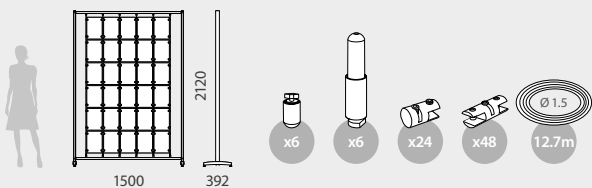

INFORMACIÓN

Soporte para Cable Kit. Se trata de un sistema de soporte de cable para marco de aluminio con pies y niveladores. Con 3 modelos diferentes. Cada kit incluye: 1 marco de aluminio, conectores superiores, conectores inferiores, clips individuales, clips dobles y cable de Ø1.5mm. Carpetas acrílicas no incluidas.

TAMAÑO EXTERIOR

12354	900x2120x392mm
12355	1200x2120x392mm
12356	1500x2120x392mm

SOPORTE PARA CABLE KIT

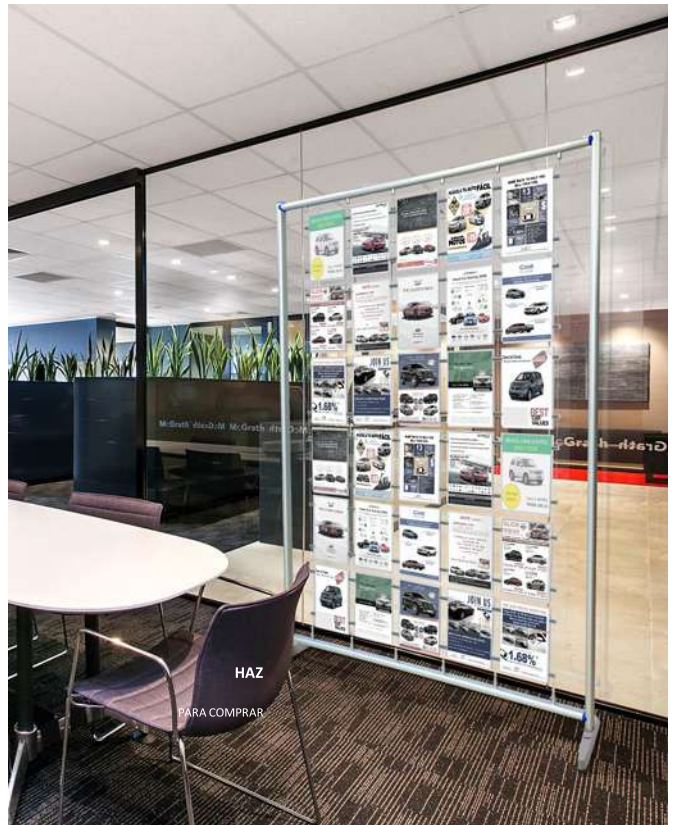

* Las carpetas acrílicas en esta página están disponibles pero no incluidas.

DETALLES DEL PRODUCTO

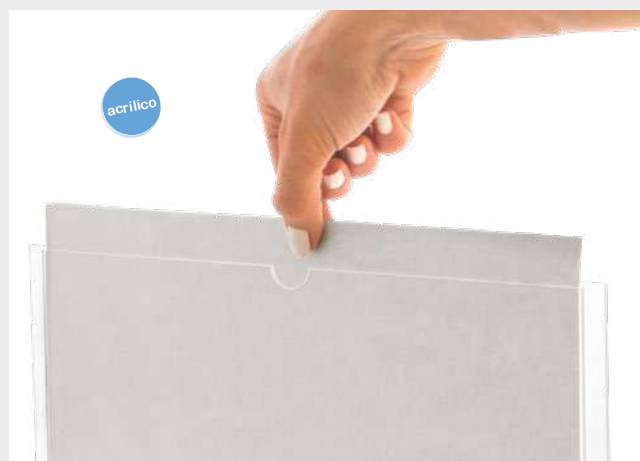

FORMATOS *mm

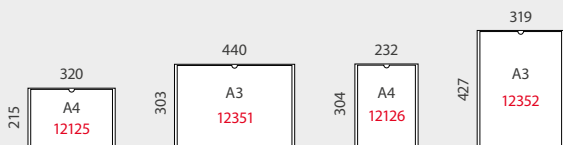

INFORMACIÓN

Carpeta para Cable Kit. Carpeta transparente fabricada en material acrílico de 2mm para introducir las gráficas promocionales o informativas. La carpeta para Cable Kit dispone de una hendidura para facilitar la colocación de la gráfica. Puedes elegir entre formato vertical y horizontal. Estos sistemas de información son muy estéticos y decorativos, y además de aportar una funcionalidad práctica consiguen formar parte del equipamiento comercial de los comercios.

FORMATOS

Formato	Descripción	Cantidad	Icono	Acción
12125	A4 Horizontal	x10		
12351	A3 Horizontal	x10		
12126	A4 Vertical	x10		
12352	A3 Vertical	x10		

CARPETA PARA CABLE KIT



* Sistema Cable Kit en esta página están disponibles pero no incluidas.

DETALLES DEL PRODUCTO



DIMENSIONES

INFORMACIÓN

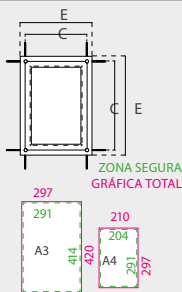

Las cajas de luz usan energía segura de 12 V y luces LED ultrabrillantes y son adecuadas para usarse con cualquiera de los sistemas CableKit. Las cajas de luz cuentan con un diseño de sellado magnético que facilita y agiliza el cambio de gráficos. Ideal para ser utilizado en vitrinas, exposiciones de arte, escaparates, restaurantes, hoteles, bancos, agencias de viajes, etc...

	EXTERNO	DISTANCIA DEL CABLE	LUMINOCIDAD	VOLTAJE	POTENCIA
A4	276x363mm	240x327mm	≥ 1500LUX	12V	4.8W
A3	363x486mm	327x450mm	≥ 1500LUX	12V	9.6W

CAJA DE LUZ PARA CABLE KIT



DOBLE CARA A4	CANTIDAD	PESO NETO	PESO BRUTO	PESO BRUTO	TAMAÑO (AxBxL)
Embalaje	2	2.1kg	2.5kg	0.121	410x330x90mm
		Tamaño Gráfica		Tamaño Exterior	
12550	2 Sided A4	363x276x8mm		x2	

DOBLE CARA A3	CANTIDAD	PESO NETO	PESO BRUTO	PESO BRUTO	TAMAÑO (AxBxL)
Embalaje	2	3.5kg	4kg	0.02	550x410x90mm
		Tamaño Gráfica		Tamaño Exterior	
12551	2 Sided A3	486x363x8mm		x2	

FUENTE DE ALIMENTACIÓN CABLE KIT

DETALLES DE LA FUENTE DE ALIMENTACIÓN

EL KIT INCLUYE



INFORMATION

El kit de suministro tiene alimentación segura de 12 V y contiene 1 cable de alimentación y 1 cable conector.

	POTENCIA	LONGITUD DEL CABLE
12552	12V 2A	2.5+1.5m

CABLE DE ACERO

DETALLES DE LOS CABLES

INFORMACIÓN



Rollo de cable apto para sistemas Cablekit, con una longitud de 25m. 2 diámetros disponibles: Ø1mm y Ø1,5mm.

	LONGITUD	Ø CABLE
12121	25m	1mm
12315	25m	1.5mm

CONECTOR DE ALIMENTACIÓN

DETALLES DEL PRODUCTO

TAMAÑO

*mm

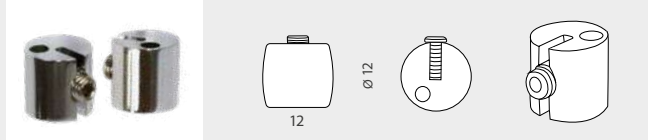

INFORMACIÓN

Estos Conectores de Alimentación unen las Cajas de Luz LED con el cable de tensión.

CONNECTOR	TAMAÑO	
12553	Ø12x12mm	x4 

PARA CUALQUIER SISTEMA DE CABLEKIT

DETALLES DEL PRODUCTO



INFORMACIÓN

Las cajas de luz son adecuadas para ser utilizadas con cualquiera de nuestros sistemas CableKit.



Exposición de Productos

10

Gama completa de expositores dispensadores, torres y estanterías para la exposición de productos que proporcionan una solución integral para la exposición de la venta.





- 326 EXPOSITORES DE ESTANTERÍAS
- 329 EXPOSITORES DISPENSADORES
- 334 DISPENSADORES BOWL
- 336 EXPOSITORES DE CARTÓN
- 339 EXPOSITORES DE METACRILATO



DETALLES DEL PRODUCTO

PERSONALIZACIÓN PACK 1



	CANTIDAD	PESO NETO	PESO BRUTO	VOLUMEN	TAMAÑO
Embalaje	1	4.1kg	4.6kg	0.0437	420x400x260mm
Color	   				
13719	4 Estanterías + 4 Tapas Superiores + 4 Tapas Inferiores				

DIMENSIONES

*mm



INFORMACIÓN

Esta estantería de plástico permite a los clientes acceder fácilmente a los artículos expuestos y, al mismo tiempo, le proporciona un medio rápido de reposición. Personalice su Tineo y elija 1 color para un primer pack de 4 estantes **A**, 4 tapas superiores **B** y tapas inferiores **C**. A continuación, elija un segundo color para el pack de 12 postes **D** y 4 pies **E**. Tineo tiene múltiples funciones para vender, exponer o promocionar productos, por lo que es una estantería práctica que se verá muy bien en mercados, tiendas minoristas, eventos de exhibición o incluso en casa.

POSTES + PIES

PERSONALIZACIÓN PACK 2

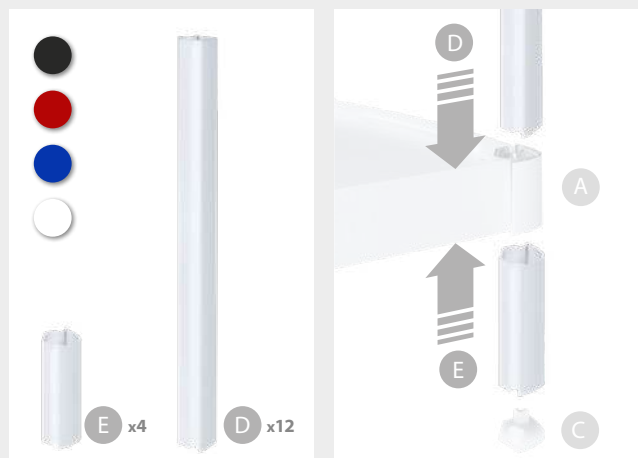

	CANIDAD	PESO NETO	PESO BRUTO	VOLUMEN	TAMAÑO
Embalaje	1	1.70kg	2.05kg	0.0110	415x355x75mm
Color	   				
13720	12 Postes + 4 Pies				

TINEO



SOLICITE
PRESUPUESTO
CASHDISPLAY.COM

SOLICITAR
PRESUPUESTO



SOLICITE
PRESUPUESTO
CASHDISPLAY.COM

SOLICITAR
PRESUPUESTO

EXPOSITORES DE ESTANTERÍAS Estante Multifuncional

POSIBILIDADES DE PERSONALIZACIÓN (APLICADO POR EL CLIENTE)

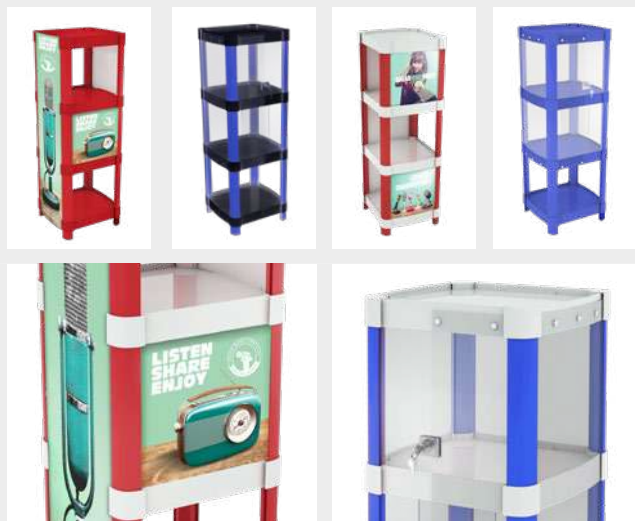

INFORMACIÓN

Para facilitar aún más las cosas, el Soporte de Estantería Multifuncional Tineo está diseñado para soportar nuevas configuraciones aplicadas por el cliente, como convertirlo en un mueble expositor mediante el uso de paneles o incorporando gráficos a los laterales. Fácil de montar, cada pieza está diseñada para una rápida instalación y uso. Además, si desea convertir este expositor de estantería en móvil, también hay disponibles ruedas para los pies.

RUEDAS PARA ESTANTERÍA TINEO

DETALLES DEL PRODUCTO



	CANTIDAD	PESO NETO	PESO BRUTO	VOLUMEN	TAMAÑO
Embalaje	4	0.3kg	0.35kg	0.0008	130x105x60mm
14102	2 Ruedas sin Freno + 2 Ruedas con Freno				x4 

PATAS ELEVADORAS PARA ESTANTERÍA TINEO

DETALLES DEL PRODUCTO

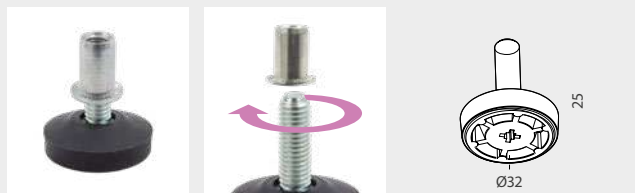

	CANTIDAD	PESO NETO	PESO BRUTO	VOLUMEN	TAMAÑO
Embalaje	4	0.084kg	0.13kg	0.0005	70x105x70mm
14202	4 Patas Ajustables				x4 

TINEO ESTANTERIA



SOLICITE
PRESUPUESTO
CASHDISPLAY.COM

SOLICITAR
PRESUPUESTO

* Las opciones de personalización no están incluidas.

DETALLES DEL PRODUCTO



DIMENSIONES

*mm

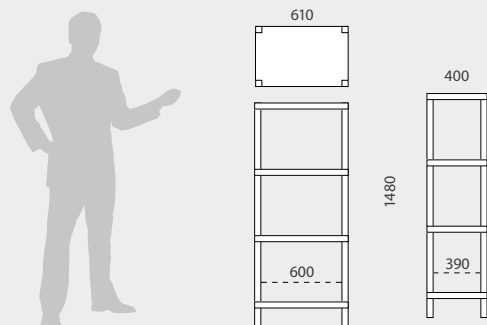

INFORMACIÓN

La estantería es totalmente desmontable, también es ligera y cuenta con 4 colores diferentes disponibles. Con los lados expuestos, esta estantería de plástico permite a los clientes acceder fácilmente a los artículos del expositor al mismo tiempo que le proporciona un medio para reponer rápidamente. Fácil de montar en sólo unos segundos, este expositor de estanterías quedará muy bien en supermercados o tiendas minoristas, supermercados, eventos de exposición o incluso en casa.

	CANTIDAD	PESO NETO	PESO BRUTO	VOLUMEN	TAMAÑO
Embalaje	1	8kg	8.45kg	0.073	400x290x630mm

10384



10386



10387



10388



620x400x1480mm

ESTANTERÍA MULTIFUNCIÓN



SOLICITE
PRESUPUESTO
CASHDISPLAY.COM

SOLICITAR
PRESUPUESTO

DISPLAY DETAILS



INFORMATION

*mm

Esta Estantería con Ruedas es perfecta para cualquier tipo de negocio o comercio. Está fabricada en plástico inyectado y cartón por lo que es liviana. Dispone de 3 estantes y superficie superior, por lo que dispone de 4 espacios para exhibir producto. El modulo inferior cuenta con ruedas que permiten moverla fácilmente. Además tanto en la parte inferior como en el encabezado se puede personalizar una gráfica. Su montaje es muy sencillo y rápido.

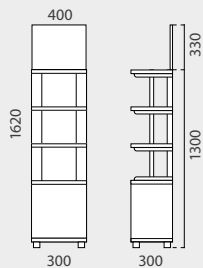

	CANTIDAD	PESO NETO	PESO BRUTO	VOLUMEN	TAMAÑO
Embalaje	1	4kg	4.8kg	0.0572	520x155x710mm

10478 Tamaño Gráfica parte Superior: 400x330mm

ESTANTERÍA CON RUEDAS



HAZ

PARA COMPRAR

DISPLAY DETAILS



INFORMACIÓN

*mm

Esta Cesta para Exposición de Productos está fabricada con alambre de acero, su diseño es plegable lo que permite un fácil almacenamiento. Es ideal para mostrar productos en el punto de venta en los pasillos de supermercados, centros comerciales, tiendas...

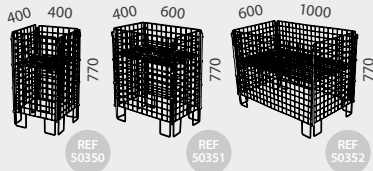

	CANTIDAD	PESO NETO	PESO BRUTO	VOLUMEN	TAMAÑO
Embalaje	1	7.2kg	8.4kg	0.2	795x425x550mm

50350 400x400x770mm

	CANTIDAD	PESO NETO	PESO BRUTO	VOLUMEN	TAMAÑO
Embalaje	1	8.8kg	10.2kg	0.27	795x620x550mm

50351 600x400x770mm

	CANTIDAD	PESO NETO	PESO BRUTO	VOLUMEN	TAMAÑO
Embalaje	1	13.6kg	15.2kg	0.52	1205x790x550mm

50352 1000x600x770mm

CESTA PARA EXPOSICIÓN DE PRODUCTOS



HAZ

PARA COMPRAR

DETALLES DEL PRODUCTO



INFORMACIÓN

DIMENSIONES *mm

Cubo Dispensador de Productos perfecto para cualquier tipo de negocio o comercio. Cuenta con un estante que puede colocarse a dos alturas diferentes (370 mm o 610 mm) para obtener dos capacidades distintas. El perímetro superior está reforzado con una cubierta protectora. Además puede personalizarse.

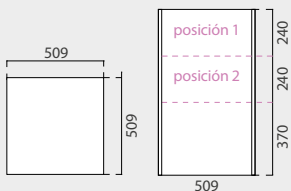

	CANTIDAD	PESO NETO	PESO BRUTO	VOLUMEN	TAMAÑO
Embalaje	1	4.35kg	5.1kg	0.02	540x45x900mm
10440	Tamaño Gráfica: 610x505mm(x4) or 370x505(x4)				

CUBO DISPENSADOR DE PRODUCTOS



SOLICITE
PRESUPUESTO
CASHDISPLAY.COM

SOLICITAR
PRESUPUESTO

DETALLES DEL PRODUCTO



INFORMACIÓN

DIMENSIONES *mm

Dispensador de Productos de Mesa perfecto para colocar sobre mesas o mostradores en cualquier tipo de negocio o comercio. Cuenta con una boca frontal para dispensar los productos. Se puede personalizar y es perfecto para colocar en línea de cajas para exponer artículos complementarios de último minuto.

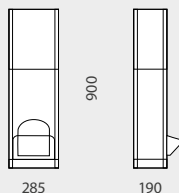

	CANTIDAD	PESO NETO	PESO BRUTO	VOLUMEN	TAMAÑO
Embalaje	1	2.5kg	3.6kg	0.058	300x210x920mm
10475	Tamaño Total: 285x190x900mm				

DISPENSADOR DE PRODUCTOS DE MESA



SOLICITE
PRESUPUESTO
CASHDISPLAY.COM

SOLICITAR
PRESUPUESTO

DETALLES DEL PRODUCTO



INFORMACIÓN

DIMENSIONES

PLANTILLA *mm

Dispensador de Productos de Pared perfecto para cualquier tipo de negocio o comercio. Cuenta con una boca frontal para dispensar los productos. Se puede personalizar y es perfecto para colocar en línea de cajas para exponer artículos complementarios de último minuto.

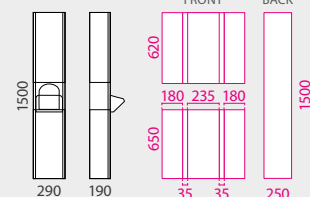

	CANTIDAD	PESO NETO	PESO BRUTO	VOLUMEN	TAMAÑO
Embalaje	1	3.7kg	5.46kg	0.1238	335x240x1540mm
10476	Tamaño Total: 290x190x1500mm				

DISPENSADOR DE PRODUCTOS DE PARED



SOLICITE
PRESUPUESTO
CASHDISPLAY.COM

SOLICITAR
PRESUPUESTO

DETALLES DEL PRODUCTO



DIMENSIONES

*mm

Dispensador de Productos Doble perfecto para cualquier tipo de negocio o comercio. Cuenta con 2 bocas laterales para dispensar los productos. Se puede personalizar y es perfecto para colocar en línea de cajas para exponer artículos complementarios de último minuto. Dispone de dos bocas dispensadoras.

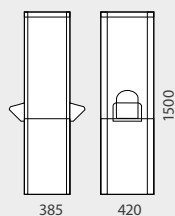

	CANTIDAD	PESO NETO	PESO BRUTO	VOLUMEN	TAMAÑO
Embalaje	1	7.35kg	8.2kg	0.27	450x400x1520mm
10477	Tamaño Total: 420x385x1500mm				

DISPENSADOR DE PRODUCTOS DOBLE



SOLICITE
PRESUPUESTO
CASHDISPLAY.COM

SOLICITAR
PRESUPUESTO

PROMO SHOP CONFIGURACIÓN

*mm



REF 10108

1165

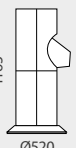

REF 10109

1165

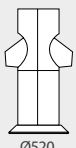

REF 10102

1715



REF 10103

1715

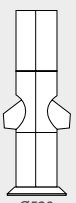

REF 10104

1715

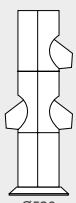

REF 10105

1715

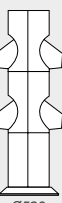

REF 10106

AREAS

*mm

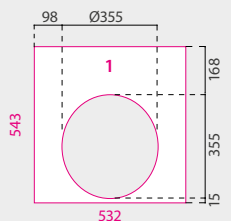
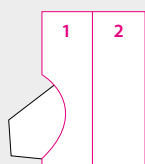

GRÁFICA TOTAL

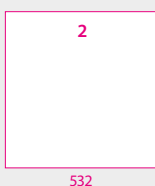

INFORMACIÓN

Dispensador Promo Shop perfecto para cualquier tipo de negocio o comercio. Fabricado en plástico inyectado es fácil de instalar. Permite la personalización de gráficos y la cantidad de dispensadores dependiendo de las necesidades. Es perfecto para promocionar productos en el punto de venta. Dispone de 7 posibles configuraciones.

TAMAÑO GRÁFICA ESTÁNDAR

10108	Promo Shop ½
10109	Promo Shop 1
10102	Promo Shop 2
10103	Promo Shop 3
10104	Promo Shop 4
10105	Promo Shop 5
10106	Promo Shop 6

DISPENSADOR PROMO SHOP



SOLICITE
PRESUPUESTO
CASHDISPLAY.COM

SOLICITAR
PRESUPUESTO

DETALLES DEL PRODUCTO



DIMENSIONES

*mm

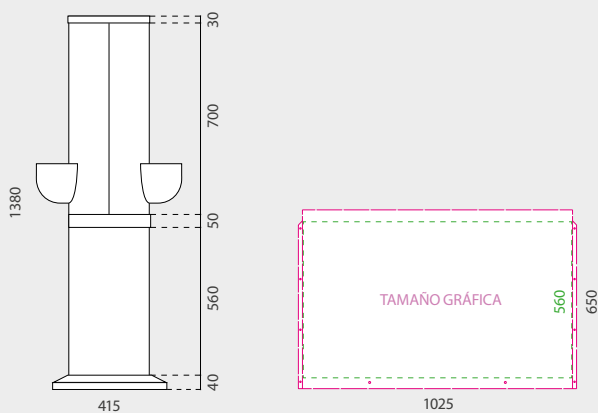

INFORMACIÓN

Dispensador Promo Store perfecto para cualquier tipo de negocio o comercio. Fabricado en plástico inyectado es fácil de instalar. Permite la personalización de gráficos, dispone de dos bocas expendedoras y está disponible en dos colores: rojo y azul. Es perfecto para promocionar productos en el punto de venta.

	CANTIDAD	PESO NETO	PESO BRUTO	VOLUMEN	TAMAÑO
Embalaje	1	2,58kg	3,93kg	0,1762	450x440x880mm
10110	  	Tamaño Gráfica: 1045x650mm			

DISPENSADOR PROMO STORE



SOLICITE
PRESUPUESTO
CASHDISPLAY.COM

SOLICITAR
PRESUPUESTO

DETALLES DEL PRODUCTO



DIMENSIONES

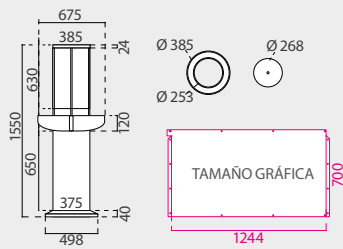

INFORMACIÓN

Dispensador Promo Brand perfecto para cualquier tipo de negocio o comercio. Fabricado en plástico inyectado es fácil de instalar. Permite la personalización de gráficos, dispone de un amplio dispensador de productos de 675mm de diámetro. Es perfecto para promocionar productos en el punto de venta.

PROMO BRAND

TAMAÑO GRÁFICA

10429

1244x700mm

DISPENSADOR PROMO BRAND



**SOLICITE
PRESUPUESTO**
CASHDISPLAY.COM

**SOLICITAR
PRESUPUESTO**

DETALLES DEL PRODUCTO

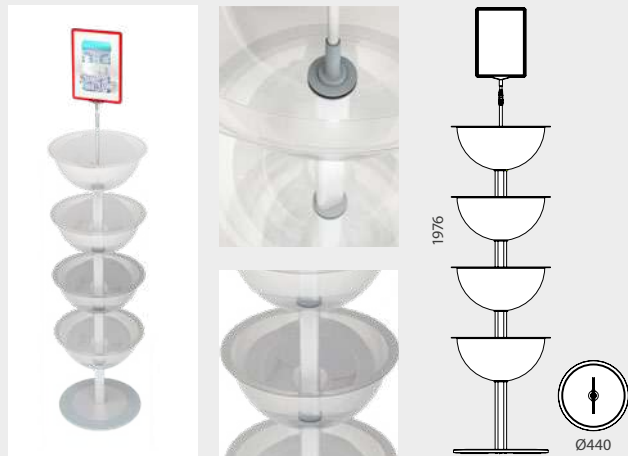

INFORMACIÓN

Dispensador Promo Bowl de 4 alturas perfecto para cualquier tipo de negocio o comercio. Fabricado en policarbonato y base metálica. Dispone de cuatro dispensadores de productos de 440mm de diámetro. Es perfecto para promocionar productos en el punto de venta. Incluye un marco superior para exponer una gráfica.

	CANTIDAD	PESO NETO	PESO BRUTO	VOLUMEN	TAMAÑO
Semisfera	1	2.45kg	3.50kg	0.074	480x480x320mm
Base+Perfil	1	10.4kg	11.55kg	0.099	450x450x490mm
10802	Semisfera: Ø440mm				

DISPENSADOR PROMO BOWL



**SOLICITE
PRESUPUESTO**
CASHDISPLAY.COM

**SOLICITAR
PRESUPUESTO**

DETALLES DEL PRODUCTO

INFORMACIÓN

*mm

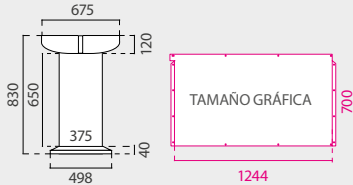

Dispensador Promo Cash perfecto para cualquier tipo de negocio o comercio. Fabricado en plástico inyectado es fácil de instalar. Permite la personalización de gráficos, dispone de un amplio dispensador de productos de 675mm de diámetro.

TAMAÑO GRÁFICA

13468

1244x700mm

DISPENSADOR PROMO CASH



SOLICITE PRESUPUESTO
CASHDISPLAY.COM

SOLICITAR PRESUPUESTO

DETALLES DEL PRODUCTO

INFORMACIÓN

*mm

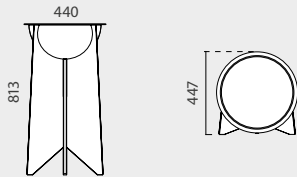

Fabricado en plástico inyectado y madera es fácil de instalar. Su diseño con madera es perfecto cuando se busca una imagen de calidad. Dispone de un amplio dispensador de productos de 440mm de diámetro.

	CANTIDAD	PESO NETO	PESO BRUTO	VOLUMEN	TAMAÑO
Semiesfera	1	0.75kg	1.85kg	0.0561	492x485x235mm
Base de madera	1	4.95kg	5.75kg	0.0196	900x435x50mm

13481

Madera Natural

DISPENSADOR PROMO BOWL MADERA



HAZ

PARA COMPRAR

DETALLES DEL PRODUCTO

INFORMACIÓN

*mm

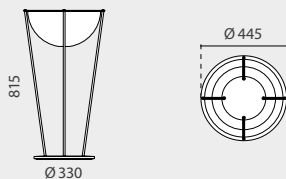

Dispensador Promo Bowl Aluminio perfecto para cualquier tipo de negocio o comercio. Fabricado en plástico inyectado y aluminio es fácil de instalar. Dispone de un amplio dispensador de productos de 440mm de diámetro.

	CANTIDAD	PESO NETO	PESO BRUTO	VOLUMEN	TAMAÑO
Semiesfera	1	1.15kg	2.35kg	0.0561	492x485x235mm
Base	1	5kg	5.3kg	0.0055	350x350x45mm

50383

Semiesfera: Ø445mm | Base: Ø330mm

DISPENSADOR PROMO BOWL ALUMINIO



HAZ

PARA COMPRAR

DETALLES DEL PRODUCTO DIMENSIONES *mm

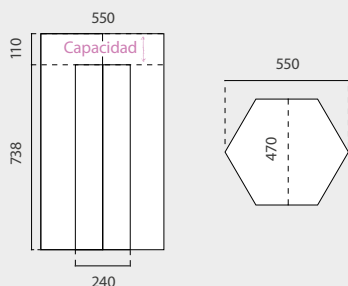

	CANTIDAD	PESO NETO	PESO BRUTO	VOLUMEN	TAMAÑO
Embalaje	1	1.35kg	2kg	0.018	830x25x910mm
13466	550x470x848mm				

ACCRA



DETALLES DEL PRODUCTO DIMENSIONES *mm

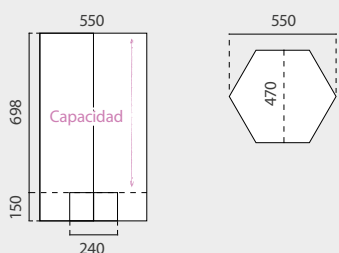

INFORMACIÓN

Cesta de Cartón para Exposición de Productos Lagos está fabricado en cartón resistente recubierto de blanco y puede personalizarse. Es muy fácil de montar y liviano. Es perfecto para promociones y exhibiciones de producto temporales en el punto de venta.

	CANTIDAD	PESO NETO	PESO BRUTO	VOLUMEN	TAMAÑO
Embalaje	1	1.35kg	2kg	0.018	830x25x910mm
13467	550x470x848mm				

LAGOS



DETALLES DEL PRODUCTO DIMENSIONES *mm

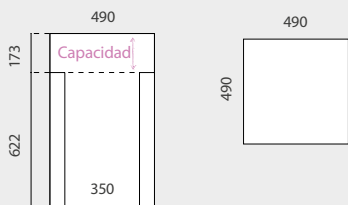

INFORMACIÓN

Cesta de Cartón para Exposición de Productos Berna está fabricado en cartón resistente recubierto de blanco y puede personalizarse. Es muy fácil de montar y liviano. Es perfecto para promociones y exhibiciones de producto temporales en el punto de venta.

	CANTIDAD	PESO NETO	PESO BRUTO	VOLUMEN	TAMAÑO
Embalaje	1	1.15kg	1.8kg	0.0255	850x30x1000mm
10732	490x490x795mm				

BERNA





DETALLES DEL PRODUCTO

*mm



INFORMACIÓN

DIMENSIONES

*mm

Soporte de podio de cartón en color blanco ideal para personalizar. Es muy ligero y también es muy fácil de montar. Su diseño plegable permite generar una plataforma estable con una apariencia sellada por lo que es perfecto y llamativo para la publicidad de productos y promoción en puntos de venta, tiendas, centros comerciales, mercados de compras o como expositor para llamar la atención de los clientes.

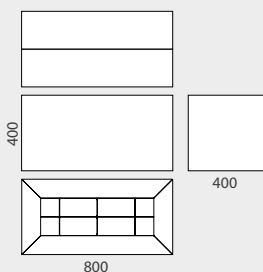

	CANTIDAD	PESO NETO	PESO BRUTO	VOLUMEN	TAMAÑO
Embalaje	1	2.15kg	3.15kg	0.051	1225x1040x40mm
13729					400x800x400mm

PODIO PROMOCIONAL DE CARTÓN



HAZ

PARA COMPRAR

DETALLES DEL PRODUCTO

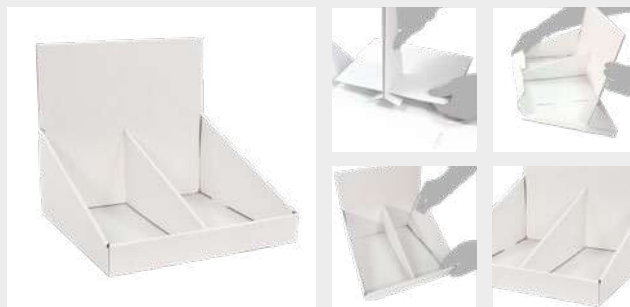

DIMENSIONES

*mm

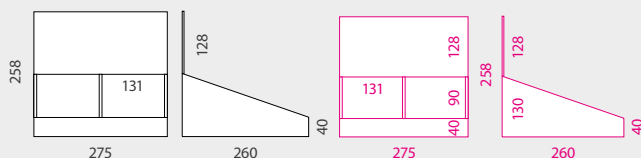

INFORMACIÓN

Burdeos es un expositor ligero en color blanco fabricado con cartón de 1,5 mm de grosor. Fácil y rápido de montar. El separador extraíble permite exponer en 1 o 2 espacios. Ideal como llamativa presentación en el punto de venta en cualquier mostrador.

	CANTIDAD	PESO NETO	PESO BRUTO	VOLUMEN	TAMAÑO
Embalaje	5	1.1kg	1.44kg	0.0123	570x500x50mm
10868		275x260x258mm		x5	

BURDEOS

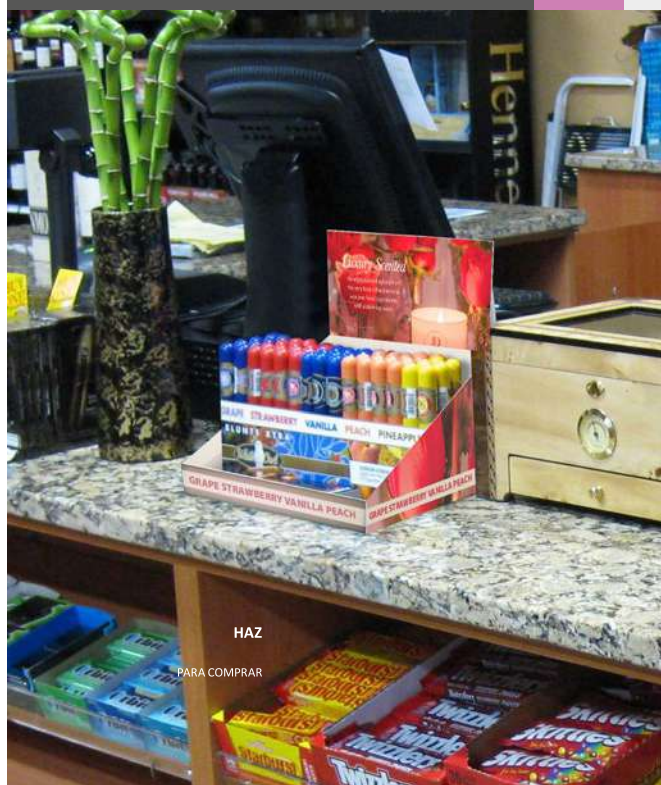

HAZ

PARA COMPRAR



DETALLES DEL PRODUCTO

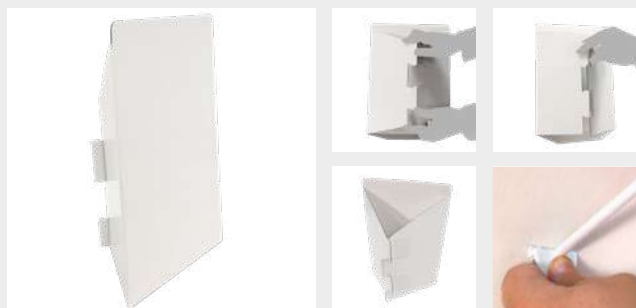

DIMENSIONES

*mm

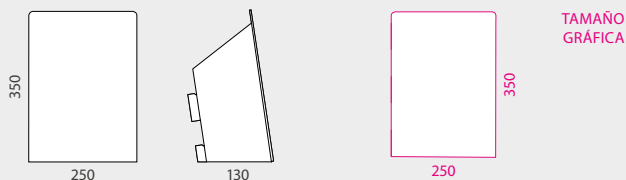

INFORMACIÓN

Budapest es un expositor ligero en color blanco fabricado con cartón de 1,5 mm de grosor de cartón. Ideal para exponer artículos adicionales de última hora, para que los clientes los compren al salir de la tienda. Los ganchos y la impresión están disponibles, pero no están incluidos.

	CANTIDAD	PESO NETO	PESO BRUTO	VOLUMEN	TAMAÑO
Embalaje	5	0.525kg	0.7kg	0.0038	260x35x415mm
10831	Tamaño Gáfica: 250x350mm			x5	

BUDAPEST



HAZ

PARA COMPRAR

DETALLES DEL PRODUCTO



INFORMACIÓN

* mm

SopORTE para folletos de metacrilato de 3 mm de espesor con 2 tamaños disponibles. Este soporte para folletos es ideal para la exposición de libros, panfletos o folletos.

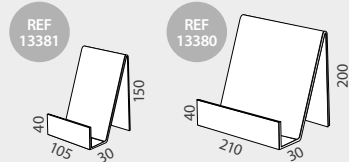

	TAMAÑO	ESPESOR	
13380	210x200x40mm	3mm	x5
13381	105x150x40mm	3mm	x5

EXPOSITOR ACRÍLICO PARA LIBROS



HAZ

PARA COMPRAR

DETALLES DEL PRODUCTO

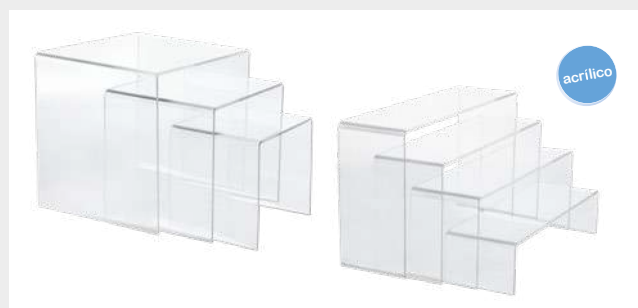

INFORMACIÓN

* mm

Soporte en metacrilato de 3 mm de espesor. El soporte en "U" es ideal para exponer algunos productos más pequeños a diferentes niveles. Es un excelente complemento para cualquier tienda minorista o para una colección personal.

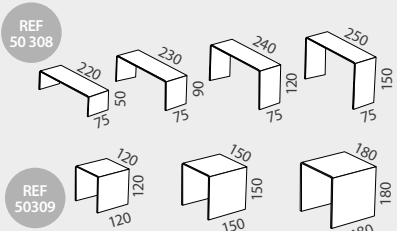

	TAMAÑO	ESPESOR	
50308	250x150x75mm	3mm	Set of 4
	TAMAÑO	ESPESOR	
50309	180x180x180mm	3mm	Set of 3

SET DE EXPOSITORES DE PRODUCTO



HAZ

PARA COMPRAR

DETALLES DEL PRODUCTO

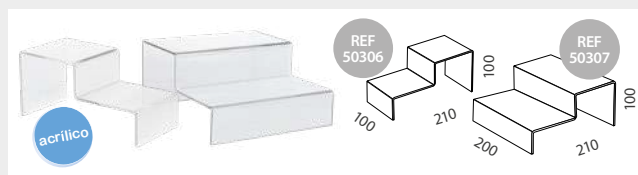

INFORMACIÓN

Soporte en metacrilato de 3 mm de espesor, ideal para exponer algunos productos promocionales más pequeños en diferentes niveles.

	TAMAÑO	ESPESOR	
50306	100x100x210mm	3mm	x5 
	TAMAÑO	ESPESOR	
50307	200x100x210mm	3mm	x5 

EXPOSITOR ACRÍLICO ESCALERA 2 ALTURAS



HAZ

PARA COMPRAR

DETALLES DEL PRODUCTO

INFORMACIÓN



Soporte en metacrilato de 3 mm de espesor, ideal para exponer algunos productos promocionales más pequeños en diferentes niveles.

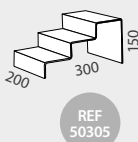

	TAMAÑO	ESPESOR	
50305	200x150x300mm	3mm	x5 

EXPOSITOR ACRÍLICO ESCALERA 3 ALTURAS



HAZ

PARA COMPRAR

DETALLES DEL PRODUCTO

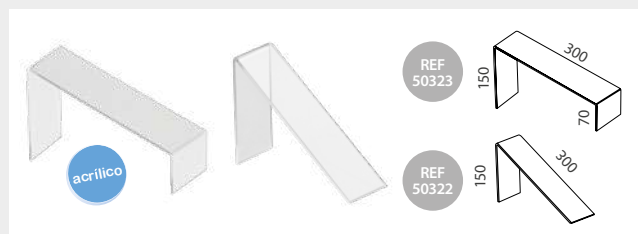

DETALLES DEL PRODUCTO



INFORMACIÓN

Expositor Acrílico Inclinado. Este soporte permite exponer diferentes productos en escaparates, por ejemplo, zapatillas, dvd, libros... Disponible en diferentes modelos.

	TAMAÑO	ESPESOR	
50301	100x60x85mm	2mm	x10
50300	200x50x100mm	2mm	x10
50322	300x100x150mm	2mm	x10
50323	300x100x150mm	2mm	x10

EXPOSITOR ACRÍLICO INCLINADO



DETALLES DEL PRODUCTO



INFORMACIÓN

Expositor para Bolsos con 3 ganchos para colgar bolsos. Tiene un acabado en color negro muy elegante, es perfecto para exhibir producto en tiendas de moda o para restaurantes y bares como apoyo del bolso para los clientes.

	CANTIDAD	PESO NETO	PESO BRUTO	VOLUMEN	TAMAÑO
Pole	1	0.85kg	1.15kg	0.0182	1045x140x125mm
Base	1	2.85kg	3.01kg	0.0024	310x310x25mm
13848	Tamaño Base: Ø300mm		Alto: 1010mm		

EXPOSITOR PARA BOLSOS





Cartón

11

Gama completa de expositores de cartón y accesorios que proporcionan una solución integral para la exposición en tiendas o presentaciones comerciales.

- 350** MOSTRADORES DE CARTÓN
- 353** TABURETES DE CARTÓN
- 354** ATRILES CARTÓN
- 355** EXPOSITORES DE CARTÓN
- 361** COMPLEMENTOS DE CARTÓN
- 363** PORTAFOLLETOS DE CARTÓN
- 366** PEANAS DE CARTÓN
- 367** ACCESORIOS DE CARTÓN





DETALLES DEL PRODUCTO



INFORMACIÓN

*mm

El Mostrador de Cartón Praga es muy ligero y se monta rápidamente sin necesidad de herramientas. Es totalmente desmontable. Dispone de una gráfica superior de 760x300mm que se sostiene con barras de PVC. Es un mostrador perfecto para ferias, exposiciones, puntos de venta, acciones promocionales...

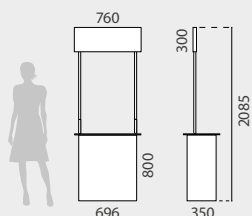

	CANTIDAD	PESO NETO	PESO BRUTO	VOLUMEN	TAMAÑO(AxHxL)
Embalaje	1	3.05kg	3.9kg	0.0443	920x45x1070mm
10730	696x350x2085mm				

DETALLES DEL PRODUCTO



INFORMACIÓN

*mm

El Mostrador de Cartón Inza es muy ligero y se monta rápidamente sin necesidad de herramientas. Es totalmente desmontable. Dispone de un espacio interior para colocar folletos o catálogos. Es un mostrador perfecto para ferias, exposiciones, puntos de venta, acciones promocionales...

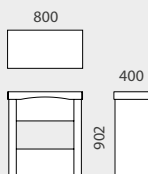

	CANTIDAD	PESO NETO	PESO BRUTO	VOLUMEN	TAMAÑO(AxHxL)
Embalaje	1	1.8kg	2.8kg	0.0569	1055x980x55mm
13750	800x400x902mm				

PRAGA MOSTRADOR



INZA MOSTRADOR



SOLICITE
PRESUPUESTO
CASHDISPLAY.COM

SOLICITAR
PRESUPUESTO



DETALLES DEL PRODUCTO



INFORMACIÓN

*mm

El Mostrador de Cartón Cali es totalmente desmontable. Dispone de un estante interior para colocar folletos o catálogos y en los laterales cuenta con varios espacios donde poner sus logotipos o gráficos. Es un mostrador muy versátil, perfecto para ferias, ideal para puntos de encuentro en exhibiciones, puntos de venta o incluso como mueble auxiliar en su negocio o hogar.

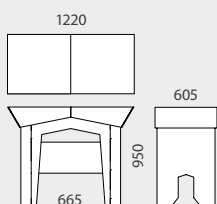

	CANTIDAD	PESO NETO	PESO BRUTO	VOLUMEN	TAMAÑO(AxHxL)
Embalaje	1	5.25kg	6.3kg	0.0998	950x75x1400mm
13728	1220x605x950mm				

CALI MOSTRADOR



**SOLICITE
PRESUPUESTO**
CASHDISPLAY.COM

**SOLICITAR
PRESUPUESTO**

DETALLES DEL PRODUCTO



INFORMACIÓN

*mm

El Mostrador de Cartón Miami es totalmente desmontable, con un diseño estable y fuerte. Además, su montaje es fácil y rápido. Dispone de espacio interior para colocar tarjetas de presentación, bolígrafos, etc, para dar un aspecto más limpio y organizado. Es un mostrador muy versátil, ideal para puntos de venta en centros comerciales o ferias.

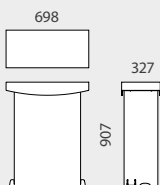

	CANTIDAD	PESO NETO	PESO BRUTO	VOLUMEN	TAMAÑO(AxHxL)
Embalaje	2	3.85kg	5.10kg	0.066	1260x1045x50mm
13749	698x327x907mm		x2		

MIAMI MOSTRADOR



**SOLICITE
PRESUPUESTO**
CASHDISPLAY.COM

**SOLICITAR
PRESUPUESTO**



DETALLES DEL PRODUCTO



DIMENSIONES

*mm

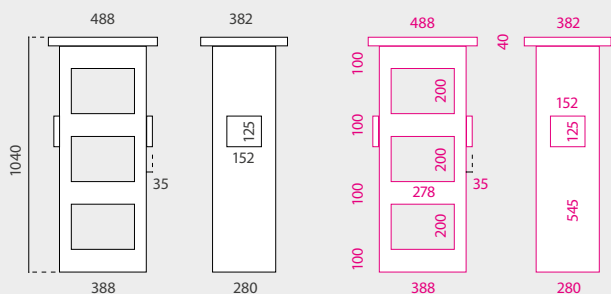

INFORMACIÓN

El Mostrador de Cartón London es muy ligero y se monta rápidamente sin necesidad de herramientas. Además, es totalmente desmontable. Este mostrador dispone de tres espacios interiores para colocar folletos o catálogos y también tiene dos porta folletos en cada lateral. Es un mostrador perfecto para ferias, exposiciones, puntos de venta, acciones promocionales.

	CANTIDAD	PESO NETO	PESO BRUTO	VOLUMEN	TAMAÑO(AxHxL)
Embalaje	1	1.35kg	2kg	0.0266	425x60x1045mm
10733		488x382x1040mm			

LONDON



SOLICITE
PRESUPUESTO
CASHDISPLAY.COM

SOLICITAR
PRESUPUESTO

DETALLES DEL PRODUCTO

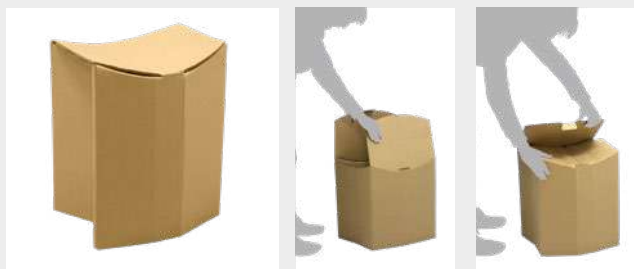

INFORMACIÓN

*mm

El Taburete de Cartón Ovalado es muy ligero y se monta rápidamente sin necesidad de herramientas. Su diseño elegante aprovecha el color natural del cartón y también permite personalizarlo con un gráfico o logotipo. Además, sus reducido tamaño hace que sea perfecto para almacenarse con gran facilidad. Por ello es perfecto para ferias, exposiciones, puntos de venta o acciones promocionales, etc

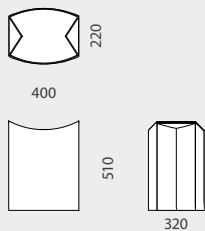

	CANTIDAD	PESO NETO	PESO BRUTO	VOLUMEN	TAMAÑO(AxHxL)
Embalaje	4	2.4kg	2.9kg	0.0514	705x90x810mm
13.735	320x400x510mm			x4 	

TABURETE OVALADO



SOLICITE
PRESUPUESTO
CASHDISPLAY.COM

SOLICITAR
PRESUPUESTO

DETALLES DEL PRODUCTO



INFORMACIÓN

*mm

El Taburete de Cartón Hexagonal es muy ligero y se monta rápidamente sin necesidad de herramientas. Su diseño elegante aprovecha el color natural del cartón y con una gran resistencia gracias a su base hexagonal. Además, su tamaño hace que sea perfecto para almacenarse con gran facilidad. Por ello es perfecto para ferias, exposiciones, puntos de venta o acciones promocionales, etc.

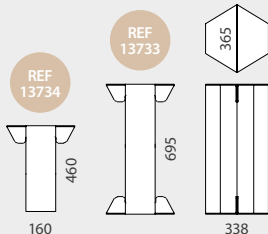

	CANTIDAD	PESO NETO	PESO BRUTO	VOLUMEN	TAMAÑO(AxHxL)
Embalaje	4	1.6kg	1.93kg	0.0371	535x90x770mm
13734	338x460x365mm			x4 	

	CANTIDAD	PESO NETO	PESO BRUTO	VOLUMEN	TAMAÑO(AxHxL)
Embalaje	4	2.8kg	3.4kg	0.0612	535x90x1270mm
13733	338x695x365mm			x4 	

TABURETE HEXAGONAL



SOLICITE
PRESUPUESTO
CASHDISPLAY.COM

SOLICITAR
PRESUPUESTO

DETALLES DEL PRODUCTO



INFORMACIÓN

*mm

El Estante de Cartón Nasau es muy ligero y se monta rápidamente sin necesidad de herramientas. Su diseño en forma de columna hace que se adapte fácilmente a cualquier espacio. Dispone de un espacio ideal para colocar folletos, revistas o catálogos y un pequeño atril superior. Es un estante perfecto para ferias, exposiciones, puntos de venta, etc.

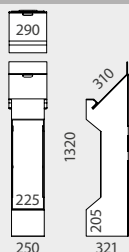

	CANTIDAD	PESO NETO	PESO BRUTO	VOLUMEN	TAMAÑO(AxHxL)
Embalaje	2	2kg	3kg	0.051	1225x1040x40mm
13747	290x321x1320mm			x2 	

NASAU ESTANTE



SOLICITE
PRESUPUESTO
CASHDISPLAY.COM

SOLICITAR
PRESUPUESTO

DETALLES DEL PRODUCTO



INFORMACIÓN

*mm

El Atril de Cartón Bermuda es muy ligero y se monta rápidamente sin necesidad de herramientas. Su superficie inclinada hace que sea perfecta para documentos de gran tamaño. También dispone de un soporte para micrófono y un espacio en la parte interior para colocar un altavoz. Además, tiene un estante adicional ideal para colocar folletos, tarjetas de presentación, bolígrafos, etc. Es un estante perfecto para ferias, exposiciones, puntos de venta, etc.

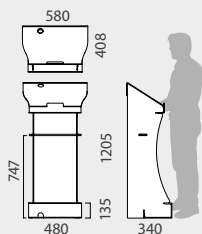

	CANTIDAD	PESO NETO	PESO BRUTO	VOLUMEN	TAMAÑO(AxHxL)
Embalaje	1	1.7kg	2.7kg	0.051	1225x1040x40mm
13746	580x340x1205mm				

BERMUDA ATRIL



SOLICITE
PRESUPUESTO
CASHDISPLAY.COM

SOLICITAR
PRESUPUESTO

DETALLES DEL PRODUCTO



DIMENSIONES

*mm

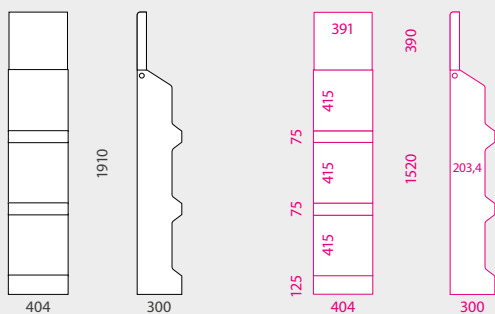

INFORMACIÓN

El Portacatálogos de cartón es muy ligero y se monta rápidamente sin necesidad de herramientas. Su diseño en forma de columna hace que se adapte fácilmente a cualquier espacio. Dispone de un tres estantes de cartón ideales para colocar folletos, revistas, producto o catálogos. Es perfecto para ferias, exposiciones, puntos de venta, etc. El Portacatálogos de cartón es muy ligero y se monta rápidamente sin necesidad de herramientas. Su diseño en forma de columna hace que se adapte fácilmente a cualquier espacio. Dispone de un tres estantes de cartón ideales para colocar folletos, revistas, producto o catálogos. Es perfecto para ferias, exposiciones, puntos de venta, etc.

	CANTIDAD	PESO NETO	PESO BRUTO	VOLUMEN	TAMAÑO(AxHxL)
Embalaje	1	1.1kg	1.7kg	0.0222	720x20x1540mm

10734 400x300x1910mm

VIENA PORTACATÁLOGOS



HAZ

PARA COMPRAR



DETALLES DEL PRODUCTO

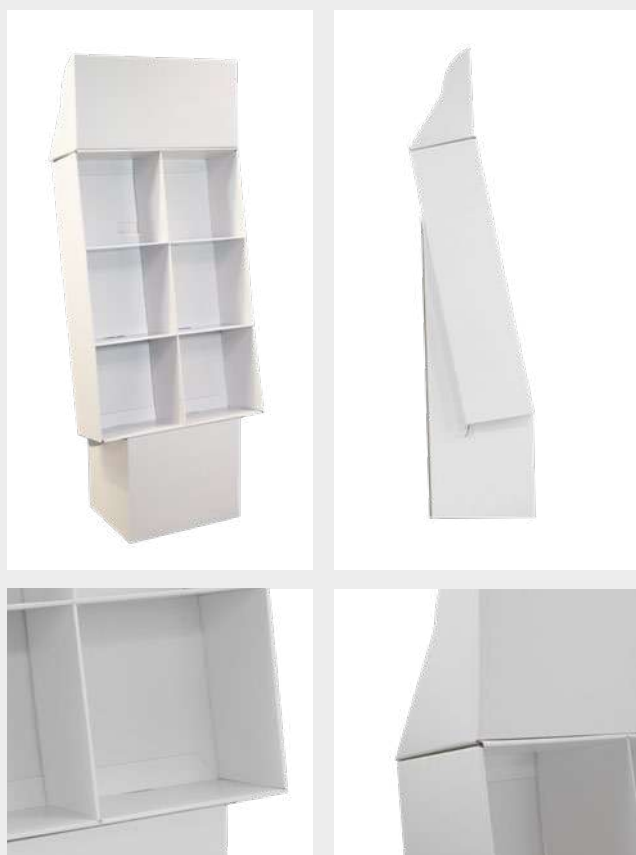

DIMENSIONES

*mm

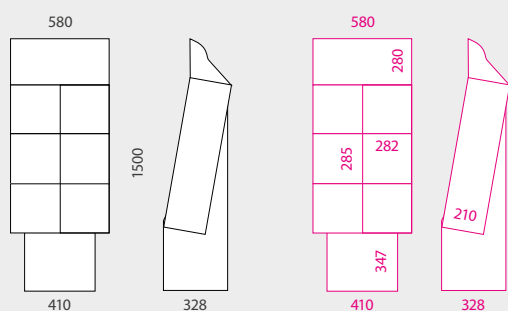

INFORMACIÓN

El Expositor de Cartón Oslo es muy ligero y se monta rápidamente sin necesidad de herramientas. Su diseño cuenta con varios estantes perfectos para colocar folletos, revistas, catálogos, libros, etc. Además, en la parte superior dispone de un encabezado personalizable. También, cuenta con una base de 5mm de grosor para una mayor estabilidad. Este expositor es ideal para puntos de ventas, tiendas minoristas, actos promocionales en supermercados, centros comerciales, etc.

	CANTIDAD	PESO NETO	PESO BRUTO	VOLUMEN	TAMAÑO(AxHxL)
Embalaje	1	2.8kg	3.9kg	0.2196	820x255x1050mm
10731					580x328x1500mm

OSLO EXPOSITOR



SOLICITE
PRESUPUESTO
CASHDISPLAY.COM

SOLICITAR
PRESUPUESTO



DETALLES DEL PRODUCTO



DIMENSIONES

*mm

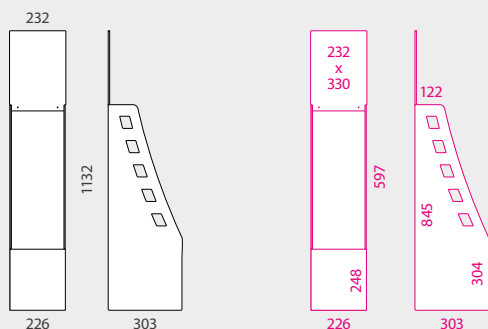

INFORMACIÓN

El Soporte de Cartón Caribe es ligero y se monta rápidamente sin necesidad de herramientas. Este soporte está diseñado para sostener una gran variedad de publicaciones. Además, cuenta con un encabezado superior personalizable con el gráfico que se desee. Por lo tanto, este soporte es una alternativa económica para promociones en ferias, exposiciones, puntos de venta, etc.

	CANTIDAD	PESO NETO	PESO BRUTO	VOLUMEN	TAMAÑO(AxHxL)
Embalaje	2	2.8kg	3.67kg	0.0238	900x660x40mm
13745	226x303x1132mm			x2	

CARIBE SOPORTE



HAZ

PARA COMPRAR



DETALLES DEL PRODUCTO DIMENSIONES *mm

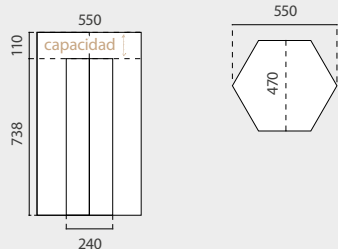

INFORMACIÓN

Cesta de Cartón para Exposición de Productos Accra está fabricado en cartón resistente recubierto de blanco y puede personalizarse. Es muy fácil de montar y liviano. Es perfecto para promociones y exhibiciones de producto temporales en el punto de venta.

	CANTIDAD	PESO NETO	PESO BRUTO	VOLUMEN	TAMAÑO
Embalaje	1	1.35kg	2kg	0.018	830x25x910mm
13466	550x470x848mm				

ACCRA



**SOLICITE
PRESUPUESTO**
CASHDISPLAY.COM

**SOLICITAR
PRESUPUESTO**

DETALLES DEL PRODUCTO DIMENSIONES *mm

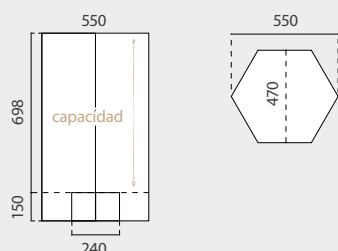

INFORMACIÓN

Cesta de Cartón para Exposición de Productos Lagos está fabricado en cartón resistente recubierto de blanco y puede personalizarse. Es muy fácil de montar y liviano. Es perfecto para promociones y exhibiciones de producto temporales en el punto de venta.

	CANTIDAD	PESO NETO	PESO BRUTO	VOLUMEN	TAMAÑO(AxHxL)
Embalaje	1	1.35kg	2kg	0.018	830x25x910mm
13467	550x470x848mm				

LAGOS



**SOLICITE
PRESUPUESTO**
CASHDISPLAY.COM

**SOLICITAR
PRESUPUESTO**

DETALLES DEL PRODUCTO DIMENSIONES *mm

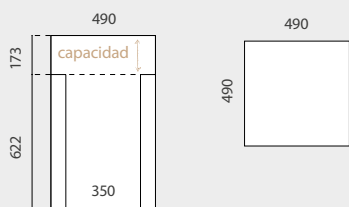

INFORMACIÓN

Cesta de Cartón para Exposición de Productos Berna está fabricado en cartón resistente recubierto de blanco y puede personalizarse. Es muy fácil de montar y liviano. Es perfecto para promociones y exhibiciones de producto temporales en el punto de venta.

	CANTIDAD	PESO NETO	PESO BRUTO	VOLUMEN	TAMAÑO(AxHxL)
Embalaje	1	1.15kg	1.8kg	0.0255	850x30x1000mm
10732	490x490x795mm				

BERNA



**SOLICITE
PRESUPUESTO**
CASHDISPLAY.COM

**SOLICITAR
PRESUPUESTO**



DETALLES DEL PRODUCTO

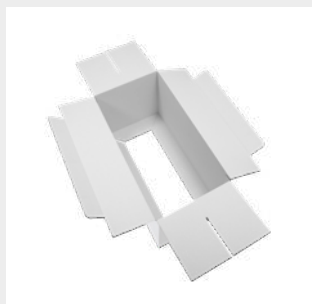

MONTAJE



INFORMACIÓN

DIMENSIONES

*mm

Soporte de podio de cartón en color blanco ideal para personalizar. Es muy ligero y también es muy fácil de montar. Su diseño plegable permite generar una plataforma estable con una apariencia sellada por lo que es perfecto y llamativo para la publicidad de productos y promoción en puntos de venta, tiendas, centros comerciales, mercados de compras o como expositor para llamar la atención de los clientes.

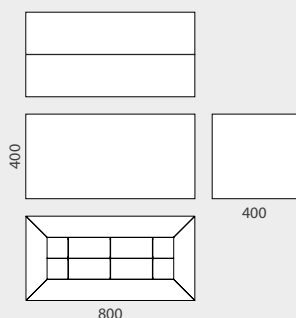

	CANTIDAD	PESO NETO	PESO BRUTO	VOLUMEN	TAMAÑO(AxHxL)
Embalaje	1	2,15kg	3,15kg	0,051	1225x1040x40mm
13729					400x800x400mm

PODIO PROMOCIONAL



SOLICITE PRESUPUESTO
CASHDISPLAY.COM

SOLICITAR PRESUPUESTO

DETALLES DEL PRODUCTO



INFORMACIÓN

*mm

El Display de Cartón Fasteasy es un soporte publicitario de cartón ligero y resistente. Este soporte publicitario es ideal para personalizar con sus propios gráficos. Este Display es perfecto para dotar a tu stand o photocall con un diseño innovador y versátil. El Soporte publicitario Fasteasy ofrece la posibilidad de unir dos o más photocalls y así crear grandes espacios publicitarios. Su sistema de plegado es muy sencillo y facilita su almacenamiento.

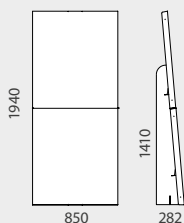

	CANTIDAD	PESO NETO	PESO BRUTO	VOLUMEN	TAMAÑO(AxHxL)
Embalaje	2	3.3kg	4.3kg	0.0569	1055x980x55mm
13727	850x282x1940mm			x2	

FASTEASY DISPLAY



HAZ

[PARA COMPRAR](#)

DETALLES DEL PRODUCTO



INFORMACIÓN

*mm

El Caballete Publicitario Cartón Neiva está fabricado en cartón con un acabado en color blanco, su montaje es muy rápido y sencillo ya que solo hace falta plegar y montar sin ningún tipo de pegadura. Este caballete promocional de doble cara, es perfecto para anunciar ofertas y promociones temporales, ya que es personalizable, ligero y duradero.

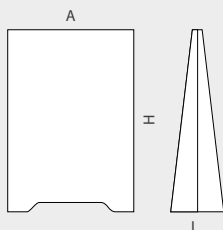

	CANTIDAD	PESO NETO	PESO BRUTO	VOLUMEN	TAMAÑO (AxHxL)
Embalaje	2	1.74kg	2.74kg	0.0569	1055x980x55mm
Producto	Visual (X-Y)		Externo (AxHxL)		
	540x780		540x770x310		
13748	Tamaño Gráfica: 1158x600mm			x2	

NEIVA CABALLETE



HAZ

[PARA COMPRAR](#)



DETALLES DEL PRODUCTO

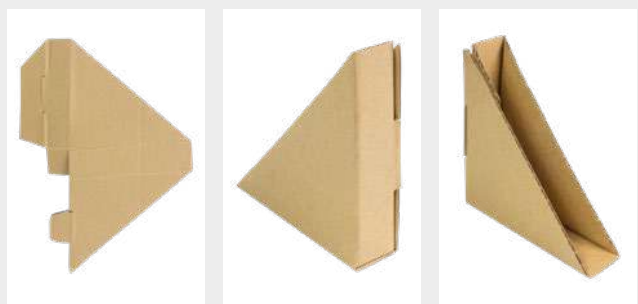

INFORMACIÓN

*mm

Las Esquineras de Cartón Corrugado son la solución perfecta para la protección y embalaje de las molduras de los marcos. Con un diseño resistente que permite fijarlas en segundos. Por lo tanto, estas esquinas de cartón son ideales para proteger tus imágenes en el transporte o almacenamiento.

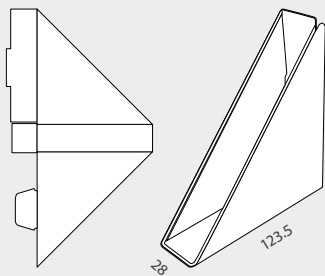

	CANTIDAD	PESO NETO	PESO BRUTO	VOLUMEN	TAMAÑO(AxHxL)
Embalaje	50	1.25kg	1.50kg	0.0123	560x490x45mm
13732	123.5x28x123.5mm		x50		

ESQUINERA CARTÓN CORRUGADO



HAZ
PARA COMPRAR

DETALLES DEL PRODUCTO



INFORMACIÓN

*mm

Papelera de cartón corrugado duradero, no es necesarias grapas ni cinta adhesiva para su montaje. Estas cajas de cartón kraft corrugado de color blanco incluyen un espacio para escribir para facilitar el etiquetado y la identificación de su contenido. Se almacenan y envían en plano. Perfectas para mejorar el espacio de su oficina o de su casa.

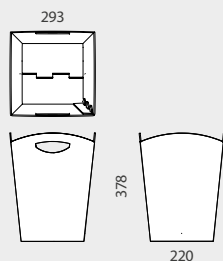

	CANTIDAD	PESO NETO	PESO BRUTO	VOLUMEN	TAMAÑO(AxHxL)
Embalaje	4	1.67kg	2kg	0.0371	535x90x770mm
13751	293x293x378mm		x4		

PAPELERA CARDBOARD



SOLICITE
PRESUPUESTO
CASHDISPLAY.COM

SOLICITAR
PRESUPUESTO

DETALLES DEL PRODUCTO *mm



MONTAJE DE LA CAJA



DIMENSIONES *mm

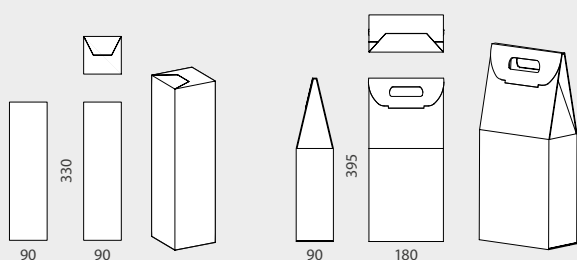

INFORMACIÓN

Estas Cajas de Cartón para Botellas son perfectas para una buena presentación y agregar un poco de lujo a los regalos a sus clientes. Es una caja sofisticada y elegante perfecta para botellas de 75cl. Estas cajas presentan un diseño de alta calidad, con cierre superior que ayudará a transportar las botellas en posición vertical, protegiéndolas de posibles roturas y fugas. El modelo para dos botellas presenta un asa superior de alta calidad que facilita su transporte.

1 BOTELLA	CANTIDAD	PESO NETO	PESO BRUTO	VOLUMEN	TAMAÑO
Embalaje	10	1kg	1.25kg	0.123	560x490x45mm
13731	90x330x90mm			x10	
2 BOTELLAS	CANTIDAD	PESO NETO	PESO BRUTO	VOLUMEN	TAMAÑO
Embalaje	10	1kg	1.25kg	0.0123	560x490x45mm
13730	90x395x180mm			x10	

CAJAS DE CARTÓN PARA BOTELLAS



SOLICITE
PRESUPUESTO
CASHDISPLAY.COM

SOLICITAR
PRESUPUESTO



DETALLES DEL PRODUCTO FORMATO A5x3

*mm

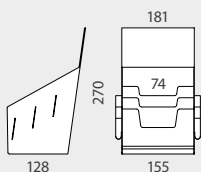

DETALLES DEL PRODUCTO FORMATO 1/3 A4

*mm

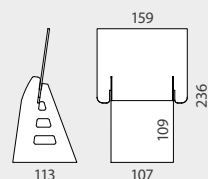

DETALLES DEL PRODUCTO FORMATO A5

*mm

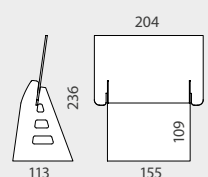

DETALLES DEL PRODUCTO FORMATO A4

*mm

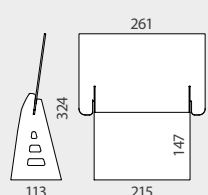

INFORMACIÓN

Dispensador de Folletos de Cartón disponible en orientación vertical y para cuatro formatos diferentes. Es perfecto para mostrar folletos o promociones de producto en oficinas, salas de espera, comercios... Los modelos de formatos A4, A5 y 1/3 de A4 presentan un diseño posterior con un ligero ángulo y soportes traseros altos para una mejor visualización. El modelo triple en formato A5 presenta tres compartimentos.

	CANTIDAD	PESO NETO	PESO BRUTO	VOLUMEN	TAMAÑO
Embalaje	10	0.25kg	0.40kg	0.0069	480x360x40mm
13741	Formato: A5			x10	

	CANTIDAD	PESO NETO	PESO BRUTO	VOLUMEN	TAMAÑO
Embalaje	10	0.25kg	0.40kg	0.0069	480x360x40mm
13742	Formato: 1/3 A4			x10	

	CANTIDAD	PESO NETO	PESO BRUTO	VOLUMEN	TAMAÑO
Embalaje	10	0.3kg	0.38kg	0.0069	480x360x40mm
13744	Formato: A5			x10	

	CANTIDAD	PESO NETO	PESO BRUTO	VOLUMEN	TAMAÑO
Embalaje	10	0.60kg	0.75kg	0.0127	655x485x40mm
13743	Formato: A4			x10	

DISPENSADOR DE FOLLETOS



SOLICITE PRESUPUESTO
CASHDISPLAY.COM

SOLICITAR PRESUPUESTO



DETALLES DEL PRODUCTO



DIMENSIONES

*mm

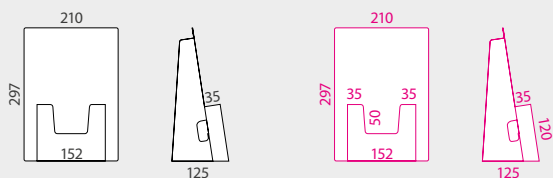

INFORMACIÓN

El Portafolletos Belgrado está hecho de cartón en color blanco y en orientación vertical. Es perfecto para mostrar folletos o promociones de producto en oficinas, salas de espera, comercios...

	CANTIDAD	PESO NETO	PESO BRUTO	VOLUMEN	TAMAÑO
Embalaje	5	0.33kg	0.5kg	0.0034	275x40x310mm
10881	210x125x297mm			x5	

BELGRADO



HAZ

PARA COMPRAR

DETALLES DEL PRODUCTO



INFORMACIÓN

*mm

La Urna Trieste está hecha de cartón en color blanco. Incluye un encabezado superior para personalizar con una imagen promocional. Además, en cada lateral dispone de dos espacios para poder colocar folletos, papeletas, etc.

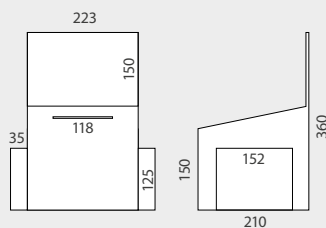

	CANTIDAD	PESO NETO	PESO BRUTO	VOLUMEN	TAMAÑO(AxHxL)
Embalaje	5	1.25kg	1.55kg	0.0143	570x500x50mm
13080	223x210x360mm			x5	

TRIESTE URNA



HAZ

PARA COMPRAR



DETALLES DEL PRODUCTO

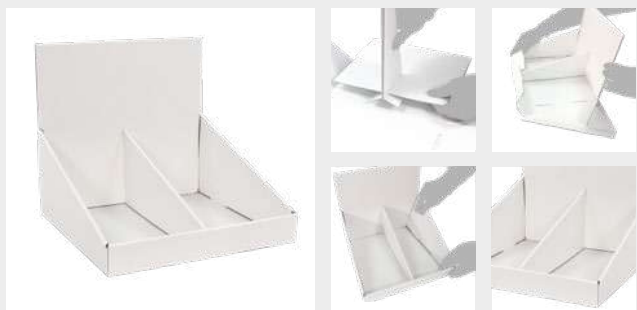

DIMENSIONES

*mm

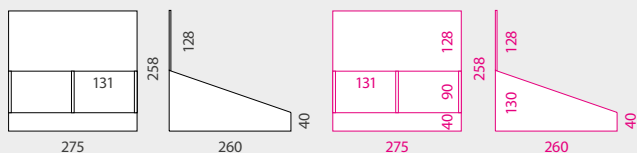

INFORMACIÓN

Display de Cartón Burdeos con acabado blanco que puede personalizarse. Es muy fácil de montar y liviano a la vez que estable. Es perfecto para promoción de productos sobre mostradores en el punto de venta, tiendas minoristas, mercados comerciales...

	CANTIDAD	PESO NETO	PESO BRUTO	VOLUMEN	TAMAÑO(AxHxL)
Embalaje	5	1.1kg	1.44kg	0.0123	570x500x50mm
10868	275x260x258mm		x5		

BURDEOS



HAZ

PARA COMPRAR

DETALLES DEL PRODUCTO

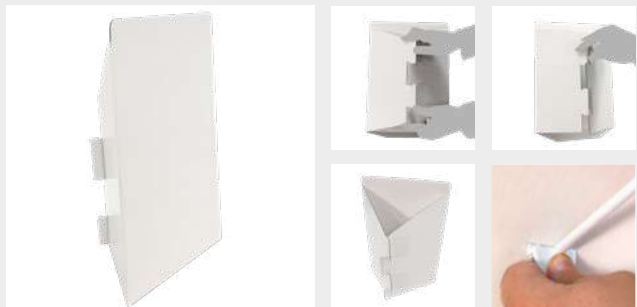

DIMENSIONES

*mm

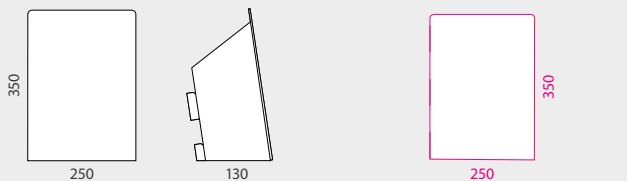

INFORMACIÓN

Display de Cartón Budapest con acabado blanco que puede personalizarse. Es muy fácil de montar y liviano a la vez que estable. Se pueden adquirir diferentes colgadores por separado. Es perfecto para promoción de productos sobre mostradores en el punto de venta, tiendas minoristas, mercados comerciales...

	CANTIDAD	PESO NETO	PESO BRUTO	VOLUMEN	TAMAÑO
Embalaje	5	0.525kg	0.7kg	0.0038	260x35x415mm
10831	Tamaño Gráfica: 250x350mm		x5		

BUDAPEST



HAZ

PARA COMPRAR

PEANA DE CARTÓN

INFORMATION

- Ligero
- Acabado blanco.
- Rápido de montar.
- 7 tamaños disponibles.
- Plegable.
- Ideal para sostener un expositor.

DETALLES DEL PRODUCTO





DIMENSIONES



*mm





INFORMACIÓN

Ideales para sostener expositores y para crear muros promocionales.

	PEANA 140	CANTIDAD	PESO NETO	PESO BRUTO	VOLUMEN	TAMAÑO
	Embalaje	50	0.37kg	0.45kg	0.0029	170x85x200mm
	12085	Alto: 140mm		x50 		

	PEANA 275	CANTIDAD	PESO NETO	PESO BRUTO	VOLUMEN	TAMAÑO
	Embalaje	50	0.91kg	1.05kg	0.0073	250x85x340mm
	12086	Alto: 275mm		x50 		

	PEANA 310	CANTIDAD	PESO NETO	PESO BRUTO	VOLUMEN	TAMAÑO
	Embalaje	50	0.56kg	0.71kg	0.0056	210x60x395mm
	12115	Alto: 310mm		x50 		

	PEANA 470	CANTIDAD	PESO NETO	PESO BRUTO	VOLUMEN	TAMAÑO
	Embalaje	50	2kg	2.7kg	0.0074	395x310x605mm
	12444	Alto: 470mm		x50 		

	PEANA 680	CANTIDAD	PESO NETO	PESO BRUTO	VOLUMEN	TAMAÑO
	Embalaje	20	1.97kg	2.4kg	0.0171	565x40x760mm
	12116	Alto: 680mm		x20 		

	PEANA 900	CANTIDAD	PESO NETO	PESO BRUTO	VOLUMEN	TAMAÑO
	Embalaje	20	6.75kg	7.82kg	0.1131	715x280x565mm
	12445	Alto: 900mm		x20 		

	PEANA 1380	CANTIDAD	PESO NETO	PESO BRUTO	VOLUMEN	TAMAÑO
	Embalaje	20	10kg	11.4kg	0.1441	715x280x720mm
	12446	Alto: 1380mm		x20 		



DETALLES DEL PRODUCTO

*mm



INFORMACIÓN

Los respaldos dobles de las peanas de cartón añaden un soporte extra para letreros más anchos. Son ideales para crear expositores de pie de grandes dimensiones.

PEANA DE CARTÓN



DETALLES DEL PRODUCTO

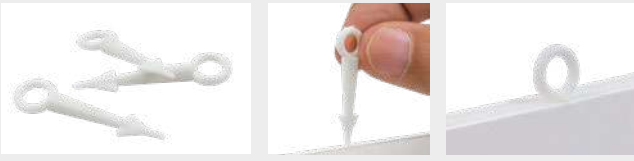

INFORMACIÓN

Estos Ganchos de Fijación para Cartón son una solución ideal para colgar promociones del techo. Están hechas de plástico y se utilizan con un alambre de nylon (no incluido). Además gracias a su diseño, son ideales para usarse con carteles de espuma. Longitud 37mm. Diámetro: 6mm

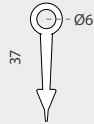

LONGITUD

12538 37mm x100 

GANCHO DE FIJACIÓN



DETALLES DEL PRODUCTO



ADH

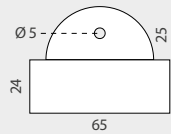

INFORMACIÓN

Estos Colgadores Adhesivos de PVC son una solución ideal para colgar tableros de espuma, cartones, carteles en paredes, techos, etc. Están fabricados en PVC de 0,04mm con un adhesivo en la parte frontal.

TAMAÑO

12512 65x49mm x50 

COLGADORES ADHESIVOS



HAZ

PARA COMPRAR

DETALLES

INFORMATION



Gripper en formato "H" de PVC transparente para tarjetas hasta 2 mm de espesor, con conexión en ángulo de 180°. Ideal para unir cartones, expositores, construcción de móviles o para exponer carteles en los puntos de venta.

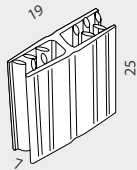

TAMAÑO

12197 19x7x25mm x100 

"H" 180° GRIPPER

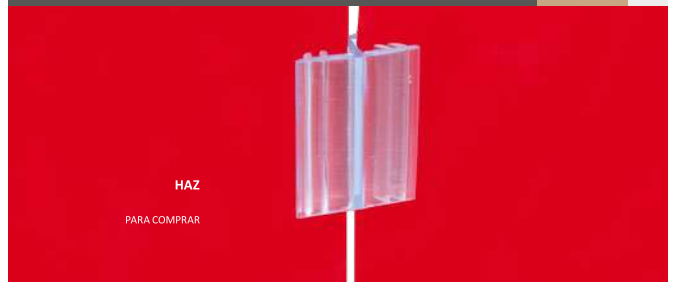

HAZ

PARA COMPRAR

DETALLES DEL PRODUCTO

INFORMACIÓN

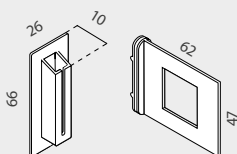

TAMAÑO DE LA PLACA

TAMAÑO DE LA BASE

12515 62x47mm 26x66mm x100 

CONECTORES 62x47mm

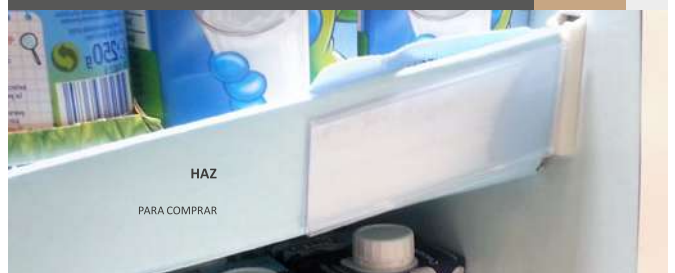

HAZ

PARA COMPRAR

ACCESORIOS DE CARTÓN Tornillos

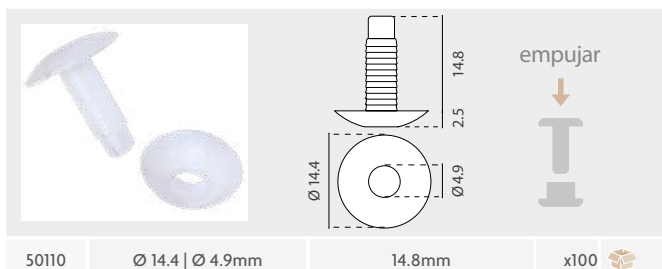

50110 $\varnothing 14.4$ | $\varnothing 4.9$ mm 14.8mm x100 

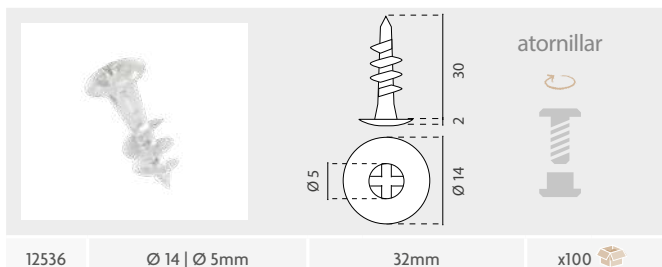

12536 $\varnothing 14$ | $\varnothing 5$ mm 32mm x100 

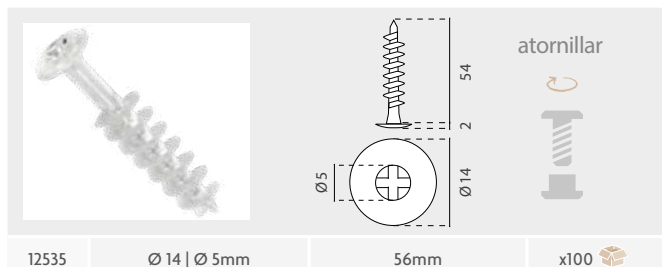

12535 $\varnothing 14$ | $\varnothing 5$ mm 56mm x100 

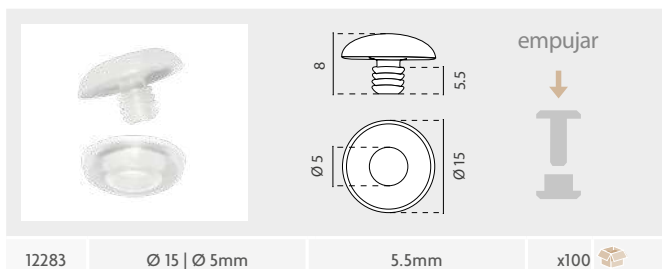

12283 $\varnothing 15$ | $\varnothing 5$ mm 5.5mm x100 

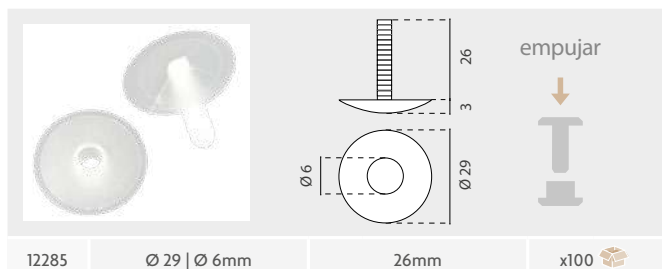

12285 $\varnothing 29$ | $\varnothing 6$ mm 26mm x100 

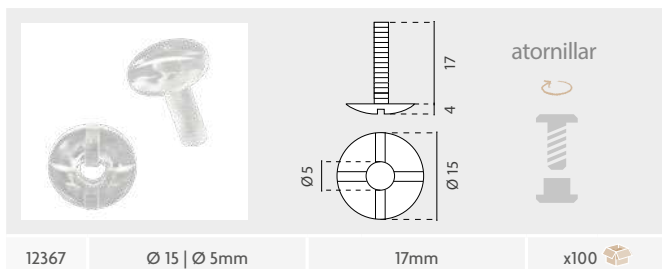

12367 $\varnothing 15$ | $\varnothing 5$ mm 17mm x100 

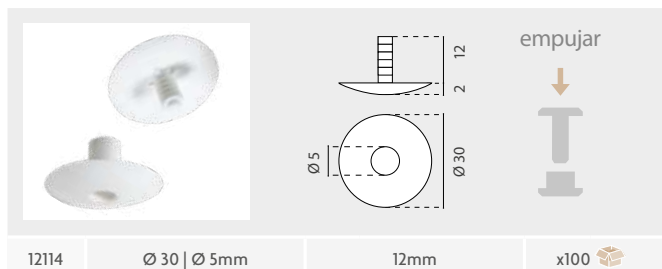

12114 $\varnothing 30$ | $\varnothing 5$ mm 12mm x100 

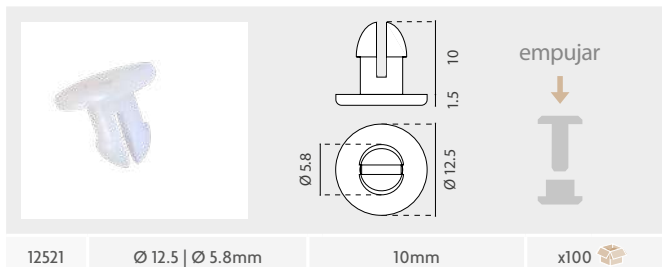

12521 $\varnothing 12.5$ | $\varnothing 5.8$ mm 10mm x100 

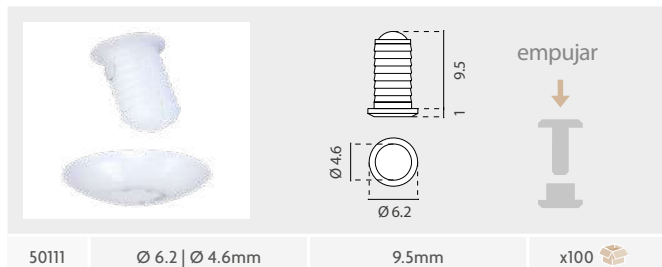

50111 $\varnothing 6.2$ | $\varnothing 4.6$ mm 9.5mm x100 

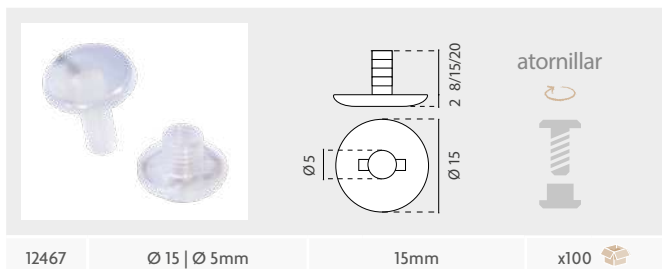

12467 $\varnothing 15$ | $\varnothing 5$ mm 15mm x100 

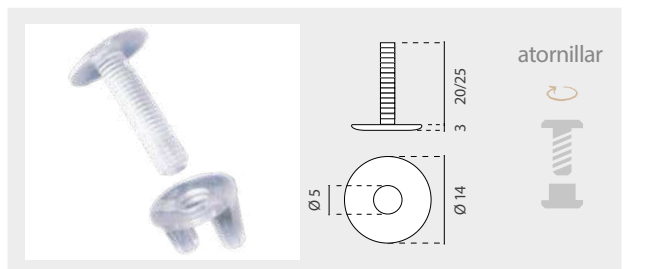

12468 $\varnothing 15$ | $\varnothing 5$ mm 20mm x100 

12463 $\varnothing 14$ | $\varnothing 5$ mm 20mm x100 

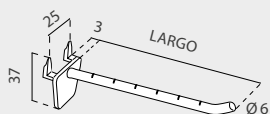

DETALLES *mm



INFORMACIÓN

Gancho de Plástico Simple con 2 ganchos que evita la necesidad de perforar agujeros.

LARGO

12263	102mm	x50 
12265	152mm	x50 

GANCHO SIMPLE



SOLICITE
PRESUPUESTO
CASHDISPLAY.COM

SOLICITAR
PRESUPUESTO

DETALLES *mm

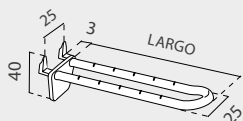

INFORMACIÓN

Gancho de Plástico Doble con 2 ganchos que evita la necesidad de perforar agujeros.

LARGO

12259	152mm	x50 
-------	-------	--

GANCHO DOBLE



SOLICITE
PRESUPUESTO
CASHDISPLAY.COM

SOLICITAR
PRESUPUESTO

DETALLES DEL PRODUCTO INFORMACIÓN *mm



INFORMACIÓN

Este gancho de plástico puede fijarse a espesores de 2 a 4 mm. Disponible en 2 longitudes diferentes. Necesita agujero de 19x10mm.

LARGO

12267	110mm	x50 
-------	-------	---

GANCHO CLIP



SOLICITE
PRESUPUESTO
CASHDISPLAY.COM

SOLICITAR
PRESUPUESTO

DETALLES INFORMACIÓN *mm

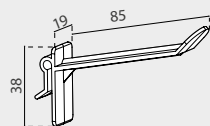

INFORMACIÓN

Este gancho de plástico puede fijarse a espesores de 2 a 4 mm. Disponible en 2 longitudes diferentes. Necesita agujero de 19x10mm.

LARGO

12330	85mm	x50 
-------	------	---

GANCHO PLANO CLIP



SOLICITE
PRESUPUESTO
CASHDISPLAY.COM

SOLICITAR
PRESUPUESTO



P.O.S. Soluciones 12

Gama completa de Grippers, Colgadores, Soportes para Precios, Ganchos y Magnéticos que proporcionan una solución integral para la exposición en Punto de Venta.

- 370** KIT PARA MARCOS
- 385** KIT PARA MINI MARCOS
- 387** PORTAPRECIOS
- 393** SOLUCIONES DE SUSPENSIÓN
- 397** VENTOSAS
- 399** GRIPPERS
- 404** ACCESORIOS PARA CARTÓN
- 406** SEÑALIZACIÓN DE ESTANTERÍA



DETALLES DEL PRODUCTO



INFORMACIÓN

Marco de alta calidad disponible en 4 tamaños y 8 colores diferentes. Se puede utilizar con una configuración vertical u horizontal. La gráfica se inserta por el lado más corto del marco. su diseño permite combinarlo con múltiples accesorios. Este tipo de marcos son uno de los soportes más utilizados para mostrar precios, ofertas y promociones en supermercados y tiendas minoristas.





	TAMAÑO	FORMATO	
12053	105x148mm	A6	x10 
12054	148x210mm	A5	x10 
12055	210x297mm	A4	x10 
12056	297x420mm	A3	x10 

MARCOS



DETALLES DEL PRODUCTO



	TAMAÑO	ESPESOR	
12057	A6	0.3mm	x10 
12058	A5	0.3mm	x10 
12059	A4	0.3mm	x10 
12060	A3	0.3mm	x10 

POSTER PROTECTOR



INFORMACIÓN

Protector para proteger las gráficas en los marcos de punto de venta. Se puede utilizar con una configuración vertical u horizontal. La gráfica se inserta en la mitad del protector y posteriormente se introduce en el marco.

"T" CLIP DETALLES



INFORMACIÓN

*mm

El soporte "T" para marco está diseñado para combinarse con postes telescópicos de Ø10 mm. Este Soporte está disponible en 4 colores diferentes: transparente, rojo, negro y gris.



COLOR

12077



x20 

SOPORTE "T"



DETALLES DEL PRODUCTO

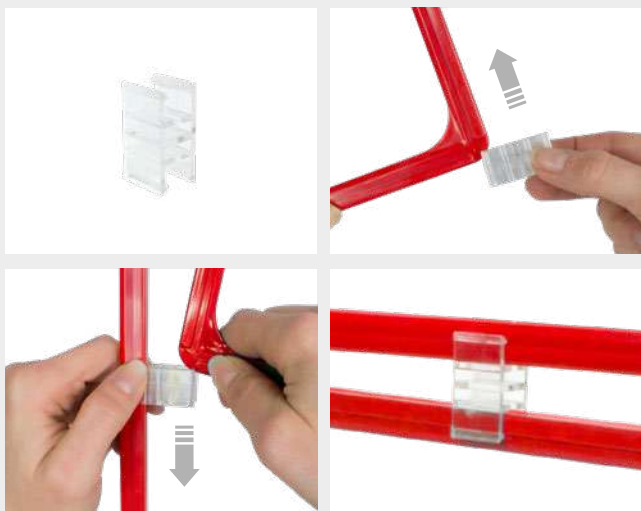

INFORMACIÓN

*mm

El Clip de Unión para Marcos está hecho de plástico transparente y es adecuado para ser utilizado con todas nuestras series de kits de marcos y también, para ser utilizado con orientación vertical y horizontal. Es ideal para unir marcos y crear promociones asociadas encadenadas por 2 o más Kits para Marcos.

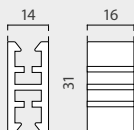

12087

x20 

CLIP UNIÓN



DETALLES DEL PRODUCTO



INFORMACIÓN

*mm

El Clip Grande para Marcos está diseñado sujetar marcos en el punto de venta en cestas, tubos o baldas.

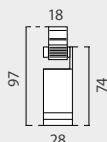

MAX. TAMAÑO

50813

28x97x27mm

x20 

CLIP GRANDE PARA MARCOS



DETALLES DEL PRODUCTO



INFORMACIÓN

*mm

La pinza grande + el clip en "T" está hecha de plástico transparente y es adecuada para ser utilizada con toda la gama de Kit para Marcos. Ideal para tubos, cubos de basura o para estanterías.

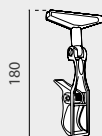

ALTO

12291

180mm

x20 

PINZA PARA MARCO



DETALLES DEL PRODUCTO



INFORMACIÓN

*mm

El Uniclip está hecho de plástico opaco y incluye un clip en forma de "T". Es adecuado para ser utilizado con toda la gama de Kit para Marcos. Ideal para tubos, cubos de basura o para estanterías.

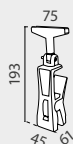

TAMAÑO MÁXIMO

50860

75x193x61mm

x20 

UNICLIP PARA MARCO



DETALLES DEL PRODUCTO



INFORMACIÓN

*mm

El Clip para Cesto está hecho de plástico transparente. Es adecuado para ser utilizado con toda la gama de Kit para Marcos. También es ideal para conectar marcos con los contenedores de alambre o cualquier tubo de Ø10mm.

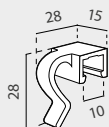

12084

x20 

CLIP PARA CESTO



DETALLE DEL PRODUCTO





INFORMACIÓN

El Clip para Tubo permite sujetar un marco a un tubo. Disponible en tres dimensiones de diámetro.



DIAMETRO

12081	Ø18mm	x20 
12082	Ø22mm	x20 
12083	Ø26mm	x20 

CLIP PARA TUBO



SOLICITE
PRESUPUESTO
CASHDISPLAY.COM

SOLICITAR
PRESUPUESTO

DETALLES DEL PRODUCTO



INFORMACIÓN

*mm

Clip en "T" Transparente + Anillo blanco Ajustable. Adecuado para ser utilizado con la gama del Kit para Marcos. Ideal para postes, tubos, cestas o rejillas.

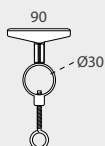

DIAMETRO

12292	Ø30mm	x20 
-------	-------	---

SOPORTE "T"



SOLICITE
PRESUPUESTO
CASHDISPLAY.COM

SOLICITAR
PRESUPUESTO

DETALLES DEL PRODUCTO



INFORMACIÓN

*mm

El clip está hecho de plástico transparente y cuenta con un anillo giratorio de 360°. Es adecuado para ser utilizado con toda la gama del Kit para Marcos. Ideal para sujetar marcos.



12090

x20 



ANILLA
PARA MARCOS



DETALLES DEL PRODUCTO



INFORMACIÓN

*mm

Este Hook Clip está hecho de plástico transparente. Es adecuado para ser utilizado con todas las series de Frame Kit. Es ideal para colgar promociones en los supermercados.

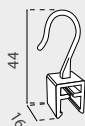

DIAMETRO

12091

Ø10mm

x20 

GANCHO 10mm



DETALLES DEL PRODUCTO



INFORMACIÓN

*mm

Este Hook Clip está hecho de plástico transparente. Es adecuado para ser utilizado con todas las series de Frame Kit. Es ideal para colgar promociones en los supermercados.



DIAMETRO

12092

Ø20mm

x20 

GANCHO 20mm



HAZ
PARA COMPRAR

DETALLES DEL PRODUCTO

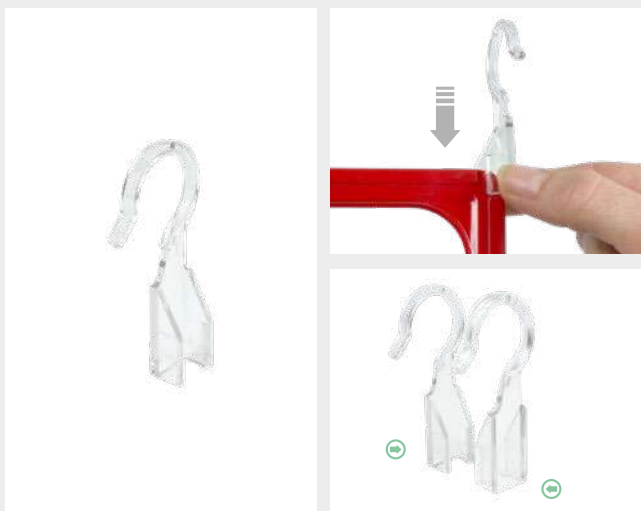

INFORMACIÓN

*mm

El Gancho Lateral para colgar Marcos permite colgar marcos en supermercados y tiendas minoristas. El pack incluye 20 ganchos, 10 para el lateral derecho y 10 para el lateral izquierdo.



DIAMETRO

12094

Ø20mm

 x10 Uds
 x10 Uds

GANCHO LATERAL



HAZ
PARA COMPRAR

DETALLES DEL PRODUCTO

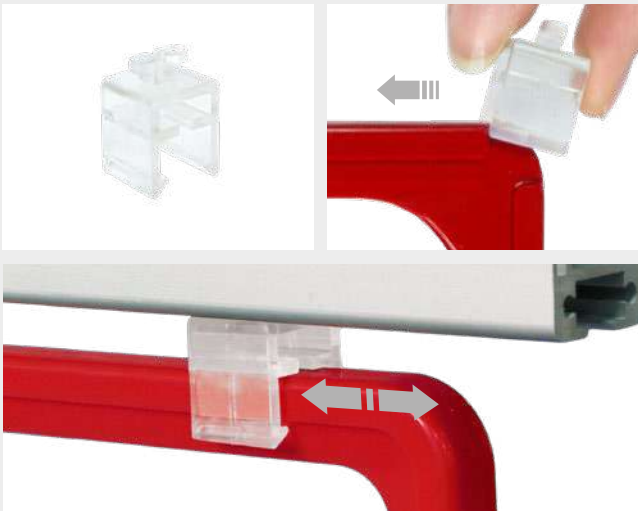

INFORMACIÓN

*mm

El Clip de rail para colgar marcos está hecho de plástico transparente. Es adecuado para usarse con todos los kits de marcos de la misma serie. También es ideal para conectar marcos a railes y obtener un marco fácilmente móvil sobre todos los productos en promoción.

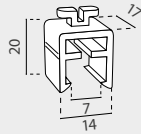

12089

x20 

CLIP DE RAIL
PARA COLGAR MARCOS



DETALLES DEL PRODUCTO

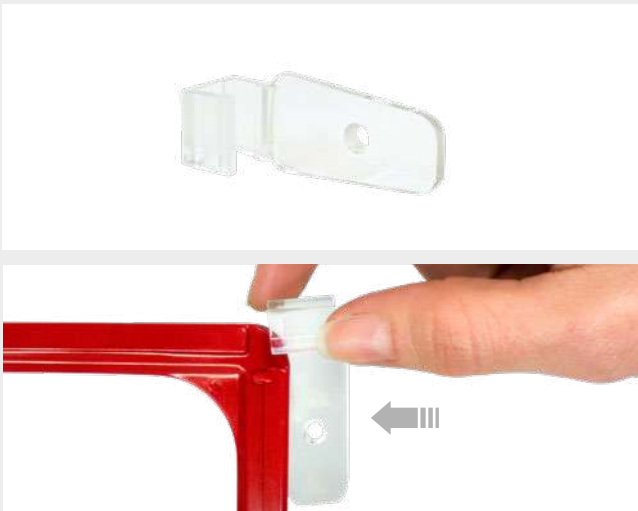

INFORMACIÓN

*mm

El Clip de pared para marcos está hecho de plástico transparente. Es adecuado para ser utilizado con toda la serie Kit Frame. Es ideal para conectar marcos con paredes, superficies inclinadas o en cualquier otro lugar donde se necesitaba el uso del Kit de Marcos fijo.

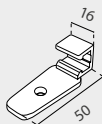

12080

x20 

CLIP DE PARED
PARA MARCOS

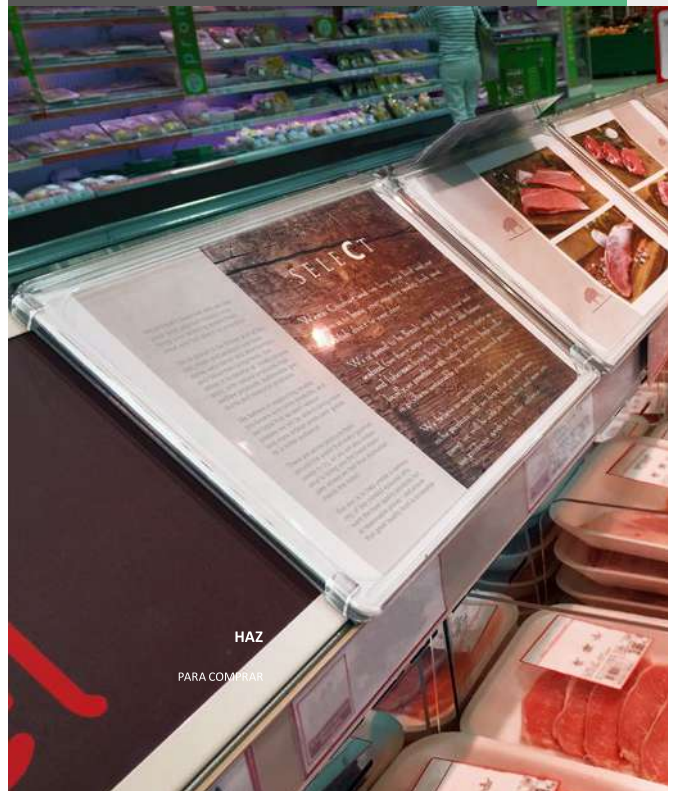

DETALLES DEL PRODUCTO



INFORMACIÓN

* mm

El Clip de adhesivo para marcos es de plástico transparente. Es adecuado para ser utilizado con toda la serie Frame Kit. También es ideal para la fijación de marcos a diferentes superficies gracias a su sistema de adhesivo móvil Frame Kit sobre todos los productos en promoción.

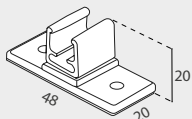

TAMAÑO

12639

48x20x20mm

x100 

CLIP ADHESIVO



HAZ

PARA COMPRAR

DETALLES DEL PRODUCTO

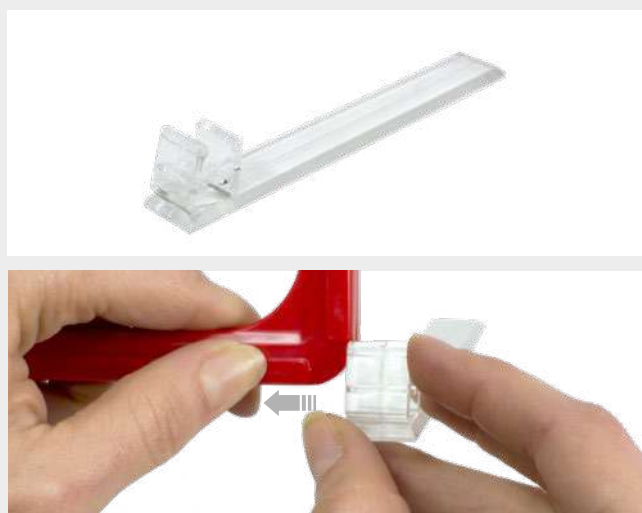

INFORMACIÓN

* mm

Clip Base para Marco este clip base está hecho de plástico transparente. Su diseño ligeramente inclinado es ideal para mostrar promociones y ofertas mediante el uso de cualquier Frame Kit.

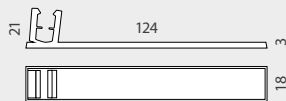

12093

x10 

CLIP BASE



HAZ

PARA COMPRAR

DETALLES DEL PRODUCTO



INFORMACIÓN

El Gripper Clip para Marco es transparente y está fabricado en plástico. Es adecuado para ser utilizado con la serie Frame Kit. Soporta tarjetas de hasta 1 mm de espesor.

DIMENSIONES

*mm

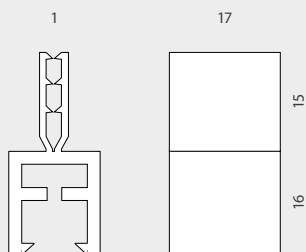

12088

x20 

GRIPPER CLIP





DETALLES **INFORMACIÓN** *mm



El Conector Magnético está fabricado en Plástico gris. Es adecuado para ser utilizado con la serie Frame Kit. Es ideal como base magnética o soporte para marcos en góndolas o estantes metálicos.

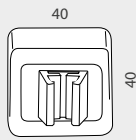

12096 x20

FRAME KIT CONNECTOR MAGNÉTICO



DETALLES **INFORMACIÓN** *mm



El Soporte Magnético para Tubo está fabricado en Plástico gris. Es adecuado para ser utilizado como soporte intermedio para tubos telescópicos. Es ideal como base magnética o soporte para tubos en góndolas o estantes metálicos.

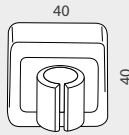

12097 x20

SOPORTE MAGNÉTICO PARA TUBO



DETALLES **INFORMACIÓN** *mm



El Soporte Magnético Terminal para Tubo está fabricado en Plástico gris. Es adecuado para ser utilizado como soporte terminal para tubos telescópicos. Es ideal como base magnética o soporte para tubos en góndolas o estantes metálicos.

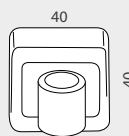

12098 x20

SOPORTE TERMINAL MAGNETICO PARA TUBO



DETALLES **INFORMACIÓN** *mm



El Soporte Magnético para Frame Kit está fabricado en Plástico gris. Es adecuado para ser utilizado como soporte para Marcos de la serie Frame Kit. Es ideal como base magnética o soporte para marcos en góndolas o estantes metálicos.

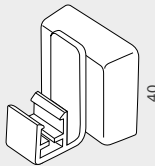

12099 x20

SOPORTE MAGNÉTICO



DETALLES **INFORMACIÓN** *mm



El Soporte "T" Magnético para Marco Frame Kit está fabricado en Plástico. Es adecuado para ser utilizado como soporte para Marcos de la serie Frame Kit. Es ideal como base magnética o soporte para marcos en góndolas o estantes metálicos.

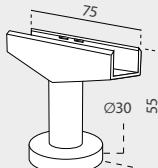

12079 x20

"T" SOPORTE MAGNÉTICO



DETALLES DEL PRODUCTO

















*mm



INFORMACIÓN

Se compone de una base de plástico disponible en dos colores, un tubo telescópico y una "T" donde se coloca el marco.

TAMAÑO *mm

12239		Poste: 150+150	x10 
12240		Poste: 150+150	x10 
12062		Poste: 300+300	x10 
12063		Poste: 300+300	x10 
12065		Poste: 500+500	x10 
12066		Poste: 500+500	x10 
12242		Poste: 750+750	x10 
12243		Poste: 750+750	x10 

SOPORTE TELESCÓPICO BASE DE PLÁSTICO



DETALLES DEL PRODUCTO

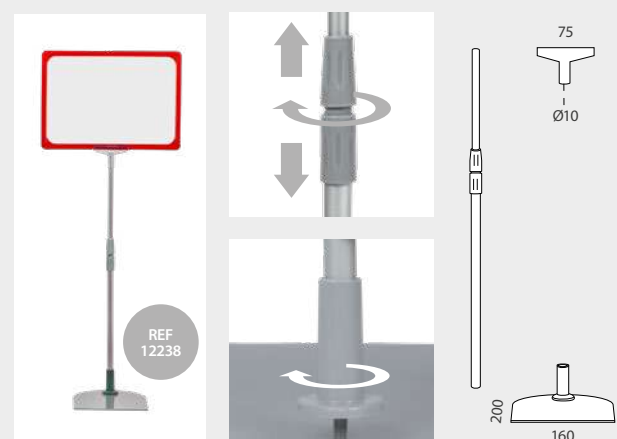

*mm



INFORMACIÓN

El Soporte Telescópico con Base de Metal para Marco Frame Kit se compone de una base de metal, un tubo telescópico y una "T" donde se coloca el marco.

TAMAÑO *mm

12238		Poste: 150+150	x10 
12061		Poste: 300+300	x10 
12064		Poste: 500+500	x10 
12241		Poste: 750+750	x10 

SOPORTE TELESCÓPICO BASE DE METAL



* Los marcos en esta página están disponibles pero no incluidos

DETALLES DEL PRODUCTO

INFORMACIÓN

*mm



El soporte incluye 1 poste telescópico (1900mm de altura máxima) + base metálica redonda Ø240mm + pinza en "T". Ideal para colocar cerca del producto.

SOPORTE TELESCÓPICO

12068

950+950mm

x10 

SOPORTE TELESCÓPICO BASE DE METAL REDONDA



HAZ

PARA COMPRAR

DETALLES DEL PRODUCTO

INFORMACIÓN

*mm



El soporte incluye 1 poste telescópico (1900mm de altura máxima) + base metálica redonda Ø240mm + 1 brazo superior + 2 ganchos. Ideal para colocar cerca del producto.

SOPORTE TELESCÓPICO

BRAZO SUPERIOR

12405

950+950mm

507mm

x10 

SOPORTE TELESCÓPICO CON 1 BRAZO



HAZ

PARA COMPRAR

DETALLES DEL PRODUCTO

INFORMACIÓN

*mm

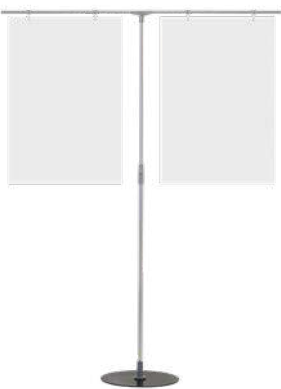

El soporte incluye 1 poste telescópico (1900mm de altura máxima) + base metálica redonda Ø240mm + pinza en T + 1 brazo superior + 4 ganchos. Ideal para colocar cerca del producto.

SOPORTE TELESCÓPICO

BRAZO SUPERIOR

12406

950+950mm

1010mm

x10 

SOPORTE TELESCÓPICO CON 2 BRAZOS



HAZ

PARA COMPRAR

* Los marcos en esta página están disponibles pero no incluidos.

DETALLES DEL PRODUCTO



INFORMACIÓN

*mm

La Pinza Palet para Soporte Telescópico para Marco Frame Kit es ideal para colocar ofertas y promociones sobre palets. No incluye tubo telescópico ni marco.

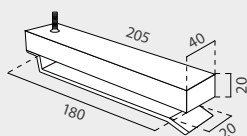

LONGITUD

12400

205mm

x10 

PINZA PALET PARA SOPORTE TELESCÓPICO



HAZ

PARA COMPRAR

DETALLES DEL PRODUCTO

*mm



INFORMACIÓN

Este soporte telescópico cuenta con un clip en "T" + tubo telescópico + muelle por lo que es apto para ser utilizado con toda la gama de Kits para Marcos. Tiene un muelle ajustable que permite que el soporte extensible sea ideal para ser utilizado en cestas de alambre o tableros de clavijas en supermercados o tiendas. Una vez incorporado al contenedor de alambre o al tablero de clavijas, puede ajustar la altura del expositor gracias a su poste telescópico. Es perfecto para exponer promociones, ventas temporales o para gráficos de precios.

ALTURA

12069

310-532mm

x10 

SOPORTE TELESCÓPICO PARA CESTAS



HAZ

PARA COMPRAR

* Los marcos en esta página están disponibles pero no incluidos

DETALLES DEL PRODUCTO



INFORMACIÓN

*mm

La Placa para Tubo Telescópico de Ø10 mm está fabricada en abs gris. Para colocar la placa a media altura del poste simplemente hay que romper la aleta superior. Su diseño conectable permite que se puede 1 o 2 placas enfrentadas. Medidas 60x50mm.

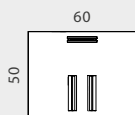

TAMAÑO

12554

50x60mm

x20 

PLACA
PARA Ø10mm TUBO TELESCÓPICO



HAZ

PARA COMPRAR

DETALLES DEL PRODUCTO

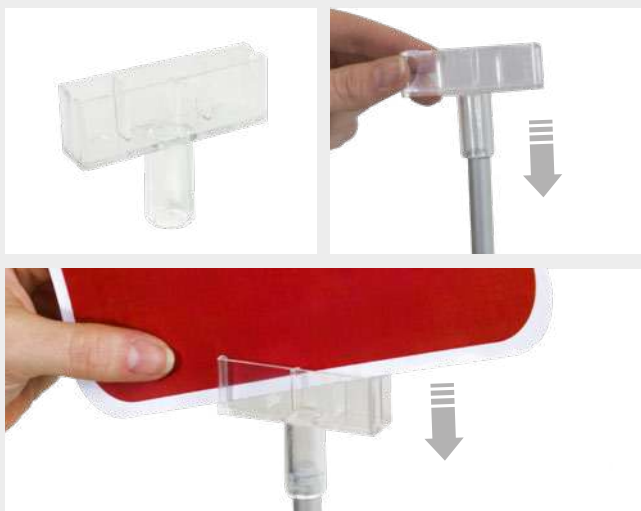

INFORMACIÓN

*mm

Este soporte gráfico transparente está hecho de plástico y es adecuado para combinar con tubos telescópicos. Puede utilizarse para gráficas de grosor máximo de 1.5 mm.

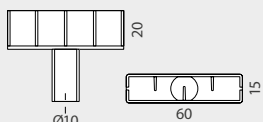

12338

x25 

SOPORTE PARA GRÁFICAS



HAZ





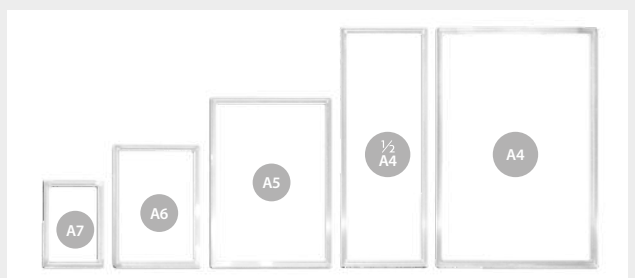
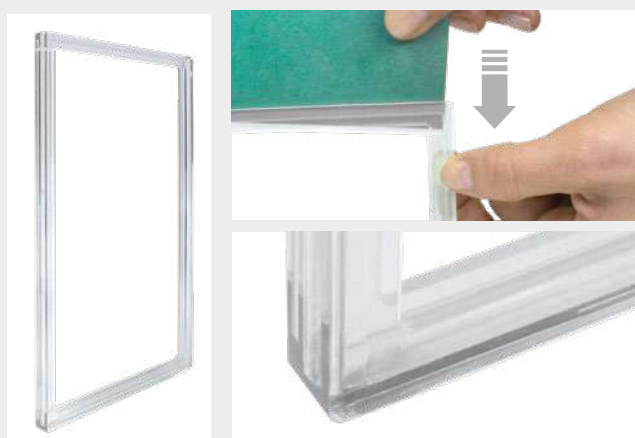



PARA COMPRAR

DETALLES DEL PRODUCTO



INFORMACIÓN

Mini marco de alta calidad y extrafinos disponible en 5 tamaños. La gráfica se inserta por el lado corte. Dispone de una completa gama de accesorio que se venden por separado. Es perfecto para la colocación de precios o promociones en supermercados, tiendas.

	TAMAÑO	TAMAÑO GRÁFICA	
12336	 74x105mm	A7	x10 
12322	 105x148mm	A6	x10 
12323	 148x210mm	A5	x10 
12324	 105x297mm	1/2 A4	x10 
12325	 210x297	A4	x10 

MINI FRAME TRANSPARENTE







**SOLICITE
PRESUPUESTO**
CASHDISPLAY.COM

**SOLICITAR
PRESUPUESTO**

DETALLES DEL PRODUCTO



PROTECTOR	TAMAÑO	ESPESOR	
12337	A7	0.3mm	x10 
12057	A6	0.3mm	x10 
12058	A5	0.3mm	x10 
12328	1/2 A4	0.3mm	x10 
12059	A4	0.3mm	x10 

PROTECTOR

0.3mm
espesor

Anti
Reflex



INFORMACIÓN

Estos protectores están fabricados en glasspack "antirreflejos" y transparente de 0,3 mm. Es ideal para proteger sus promociones de la exposición o deterioro.

DETALLES INFORMACIÓN *mm



Este clip está hecho de plástico transparente y es perfecto para adjuntar promociones de tarjetas a un mini marco. Apto para Mini Frame Kit.

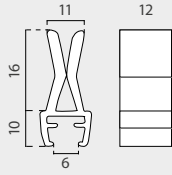

12332 x20 

CLIP MINI FRAME KIT

SOLICITAR PRESUPUESTO



DETALLES INFORMACIÓN *mm



Este clip base está hecho de plástico transparente. Está ligeramente inclinado. Apto para uso con Mini Frame.

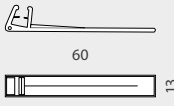

12333 x20 

CLIP MINI BASE

SOLICITAR PRESUPUESTO



DETALLES INFORMACIÓN *mm



Este clip de unión está hecho de plástico transparente. Es ideal para unir mini marcos y encadenar promociones encadenadas en diferentes mini marcos. Apto para Mini Frame.

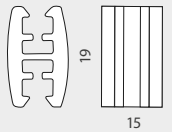

12334 x20 

CLIP MINI DE UNIÓN

SOLICITAR PRESUPUESTO

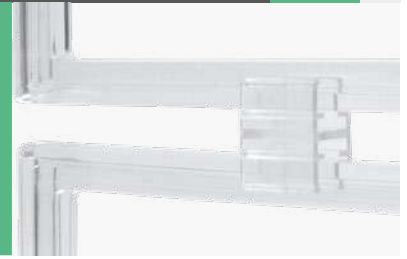



DETALLES INFORMACIÓN *mm

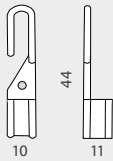

Este gancho lateral del marco está hecho de plástico transparente. El pack incluye dos modelos 10 ganchos para la izquierda y 10 para la derecha siendo utilizado en ambos lados de cualquier serie Mini Frame.



12095 x20   10 uni  10 uni

GANCHO MINI FRAME

SOLICITAR PRESUPUESTO



DETALLES INFORMACIÓN *mm



Este gancho está hecho de plástico transparente. Apto para usar con Mini Frame.

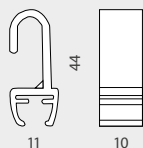

12335 x20 

GANCHO MINI FRAME

SOLICITAR PRESUPUESTO



DETALLES DEL PRODUCTO



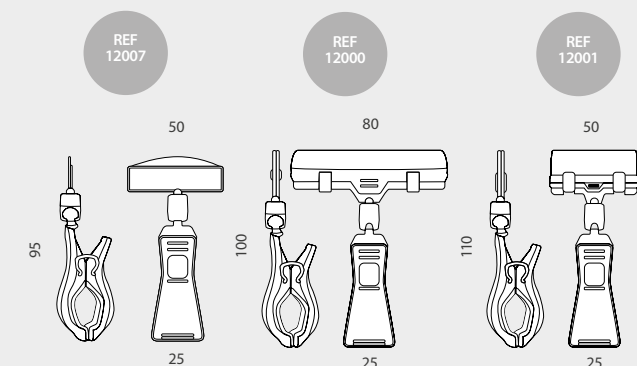

DIMENSIONES

*mm



INFORMACIÓN

Pinza portaprecios transparente disponible en 4 dimensiones. Estas pinzas proporcionan una vista de ángulo completo gracias a su rótula móvil. La pinza inferior tiene una amplitud de 25mm y la superior permite la inserción de tarjetas de un máximo de 1mm de grosor. Estos portaprecios son perfectos para exhibir cerca del producto.

	COMBINACIÓN	LONGITUD	RÓTULA	
12007	Pinza + Portaprecios	95mm	1	x25 
12000	Pinza + Abrazadera	100mm	1	x25 
12001	Pinza + Abrazadera	110mm	1	x25 

PINZA PORTAPRECIOS



DETALLES DEL PRODUCTO DIMENSIONES *mm



REF 12016

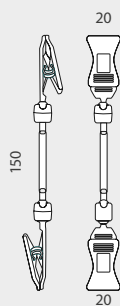

INFORMACIÓN

Este soporte transparente proporciona una visión de ángulo completo gracias a su doble rótula móvil. Con un clip inferior de 20 mm de ancho y un clip superior de 20 mm superior tiene una longitud a partir de 150mm y es ideal para exponer cerca del producto.

	COMBINACIÓN	LONGITUD	RÓTULA	
12016	Pinza + Pinza	150mm	2	x25 

PINZA PORTAPRECIOS DOBLE



HAZ

PARA COMPRAR

DETALLES DEL PRODUCTO DIMENSIONES



REF 12020

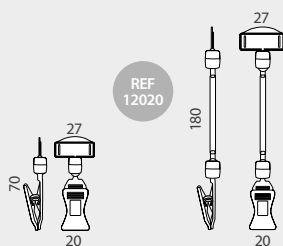

REF 12022

INFORMACIÓN

La pinza portaprecios proporciona una visión de 360° gracias a su rótula móvil, además dispone de clip superior para asegurar la gráfica. Se trata de un portaprecios transparente permite colocar una gráfica de hasta 1mm de grosor.

	COMBINACIÓN	LONGITUD	RÓTULA	
12020	Pinza + Abrazadera	70mm	1	x25 
12022	Pinza + Abrazadera	180mm	2	x25 

PINZA PORTAPRECIOS



HAZ

PARA COMPRAR

DETALLES DEL PRODUCTO INFORMACIÓN *mm



Este portaprecios transparente cuenta con una rótula móvil y con un clip superior de 20mm de ancho y una base adhesiva blanca inferior de Ø27mm.

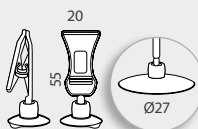

LONGITUD

12042	55mm	x25 
-------	------	---

PINZA PORTAPRECIOS ADHESIVA



HAZ

PARA COMPRAR



DETALLES DEL PRODUCTO

INFORMACIÓN

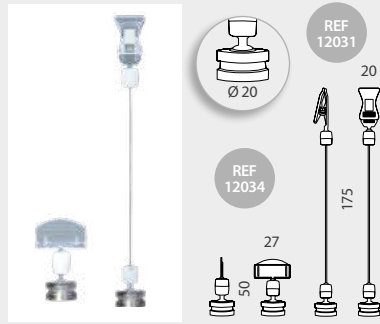

Este soporte transparente proporciona un ángulo completo gracias a su doble rótula móvil. Con una base magnética inferior de Ø20mm y una pinza superior de 20mm o un soporte superior de 27mm (con 1mm de grosor), es ideal para colocar precios o promociones cerca del producto en los supermercados.

	COMBINACIÓN	LARGO	RÓTULA	
12034	Imán + Abrazadera	50mm	1	x25
12031	Imán + Pinza	175mm	2	x25

PINZA PORTAPRECIOS MAGNÉTICA



HAZ
PARA COMPRAR

DETALLES DEL PRODUCTO

DIMENSIONES

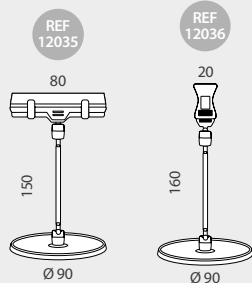

INFORMACIÓN

La base de Ø90mm (transparente o amarilla) con doble rótula móvil es ideal para colocar precios cerca del producto sin necesidad de sujetar el portaprecios. Perfecto para exhibir promociones de panadería, frutas o estanterías.

	COMBINACIÓN	LONGITUD	RÓTULA	
12035	Base + Abrazadera	150mm	2	x25
12036	Base + Pinza	160mm	2	x25

Ø90mm BASE PINZA PORTAPRECIOS



HAZ
PARA COMPRAR

DETALLES DEL PRODUCTO

DIMENSIONES

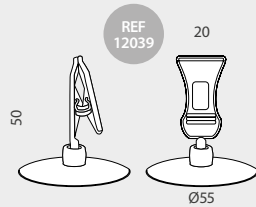

INFORMACIÓN

Con un diámetro de 55mm de base inferior y clip superior de 20mm. Es ideal para exhibir cerca del producto. El portaprecios de 50mm de longitud cuenta con una base en plástico transparente.

	COMBINACIÓN	LONGITUD	BALL-JOINT	
12039	Base + Pinza	50mm	1	x25

Ø55mm BASE PINZA PORTAPRECIOS

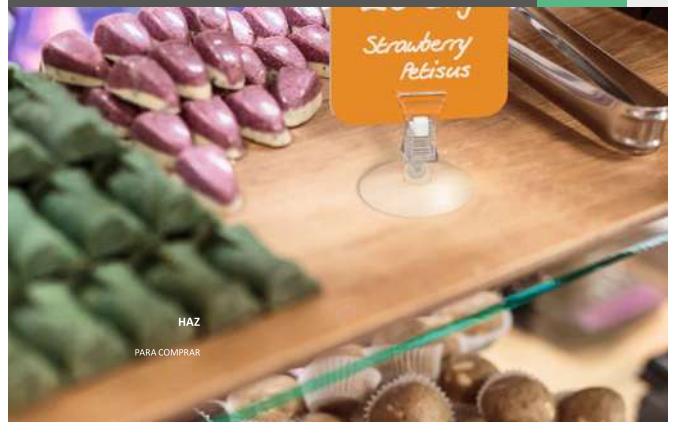

HAZ
PARA COMPRAR

SISTEMA PORTAPRECIOS

El sistema de etiquetas ofrece diferentes bases, conexiones de portaprecios o adaptadores para estanterías. Gracias a sus múltiples combinaciones, el Sistema de Etiquetas es ideal para la impresión y el uso alimentario.



COMBINACIONES



CLIP PORTAPRECIO

INFORMACIÓN

Es adecuado para los accesorios del sistema de etiquetas 50820, 50821, 50822, 50826 y 50827.

*mm



TAMAÑO

50823

18x21x9mm

x25 

SOPORTE PARA PORTAETIQUETAS

DIMENSIONES

*mm

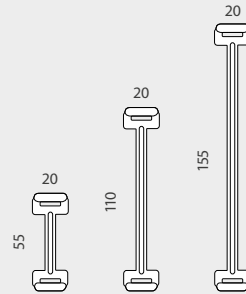

INFORMACIÓN

Este soporte de varillas es adecuado para ser utilizado con los accesorios del sistema de etiquetas 50810, 50823, 50824 y 50829. Hay 3 longitudes disponibles para poner el precio cerca de los productos.

LARGO

50820

155mm

x25 

50821

110mm

x25 

50822

55mm

x25 

CONECTOR PARA EL SOPORTE DE PORTAETIQUETAS

INFORMACIÓN

Adecuado para ser utilizado con los accesorios del sistema de etiquetas 50810, 50853, 50854 y 50855.

*mm



TAMAÑO

50824

19x11x12mm

x25 

BASE PORTAETIQUETAS

INFORMACIÓN

Adecuado para ser utilizado con el accesorio del sistema de etiquetas 50824.

*mm



TAMAÑO

50810

120x80x3mm

x25 

SISTEMA PORTAPRECIOS



VARILLA EXTENSORA

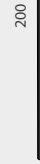

DIMENSIONES



INFORMACIÓN

Varilla plástica de extensión para usar con la base ref.50800. Disponible en 3 longitudes distintas.

LARGO

Referencia	Largo	Cantidad
50801	125mm	x25 
50802	150mm	x25 
50803	200mm	x25 

MULTI SOPORTE BASE



INFORMACIÓN

Adecuado para ser utilizado con el accesorio del sistema de etiquetas 50801, 50802, 50803, 50829



TAMAÑO

50800	130x68x32mm	x25 
-------	-------------	---

CONECTOR MULTI BASE



INFORMACIÓN

Apto para las referencias 50800, 50820, 50821, 50822.



TAMAÑO

50829	44x36x64mm	x25 
-------	------------	---

SNAIL CLIP



INFORMACIÓN

Adecuado para ser utilizado con el accesorio del sistema de etiquetas 50824 y 50828



TAMAÑO

50825	44x36x64mm	x25 
-------	------------	---

CONECTOR PARA CAJETÍN PORTAPRECIOS



INFORMACIÓN

Adecuado para 50823



TAMAÑO

50828	25x10x7mm	x25 
-------	-----------	---

CONECTOR PARA SOPORTE DE PORTAETIQUETAS



INFORMACIÓN

Adecuado para ser utilizado con los accesorios del sistema de etiquetas 50810, 50853, 50854 y 50855



TAMAÑO

50824	19x11x12mm	x25 
-------	------------	---

PINCHO PORTAPRECIOS

INFORMACIÓN

Adecuado para Clip de Tarjeta 50823



TAMAÑO

50826	85x22mm	x25 
-------	---------	---

PINCHO PORTAPRECIOS

INFORMACIÓN

El Pin para Hielo incluye un gancho para tarjeta. Adecuado para o Clip de Tarjeta 50823



TAMAÑO

50827	185x22mm	x25 
-------	----------	---

PINCHO PORTAPRECIOS

INFORMACIÓN

Adecuado para el Portaprecios Casette 50853, 50854, 50855



TAMAÑO

50830	155x19mm	x25 
-------	----------	---

DETALLES DEL PRODUCTO

INFORMACIÓN *mm

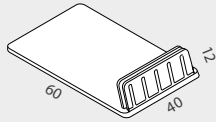

Ideal para notas informativas, menús o portaprecios junto al producto. Cuenta con un soporte de clip ligeramente inclinado, fabricado en plástico transparente.

TAMAÑO

12459

40x60mm

x100 

BASE ANGULAR PORTAPRECIOS



DETALLES DEL PRODUCTO

INFORMACIÓN *mm

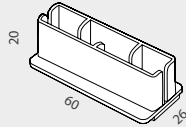

Esta base Portaprecios adhesiva es perfecta para colocar carteles informativos, precios de producto, menús.

TAMAÑO

12339

60x20mm

x25 

BASE PORTAPRECIOS ADHESIVA



DETALLES

INFORMACIÓN

DIMENSIONES *mm



Esta pinza metálica es ideal para usar con cordones para sujetar carteles de ofertas, carteles de compras o banners promocionales, en cualquier punto de venta.

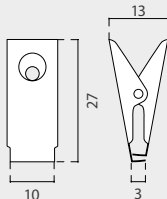

TAMAÑO

12164

10x27mm

x100 

PINZA PARA PORTAFOLLETOS



DETALLES DEL PRODUCTO

INFORMACIÓN *mm

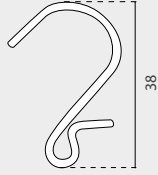

Este gancho Strip está fabricado en acero y es ideal para ser utilizado con las tiras clip.

LARGO

12157

38mm

x100 

GANCHOS DE CLIP



DETALLES DEL PRODUCTO

INFORMACIÓN *mm



REF
12152



Gancho en forma de "S" fabricado en acero. Ideal para colgar letreros promocionales del techo o cestas de alambre.

LARGO

Ø CABLE

12152

27mm

Ø1.1mm

x100 

GANCHO "S"



DETALLES

DIMENSIONES *mm

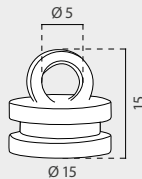

INFORMACIÓN

Este gancho pequeño cerrado magnético es adecuado para colocar pancartas promocionales o carteles en supermercados o cualquier establecimiento comercial.

TAMAÑO

12385

Ø15x15mm

x50 

GANCHO PEQUEÑO CERRADO CON IMÁN

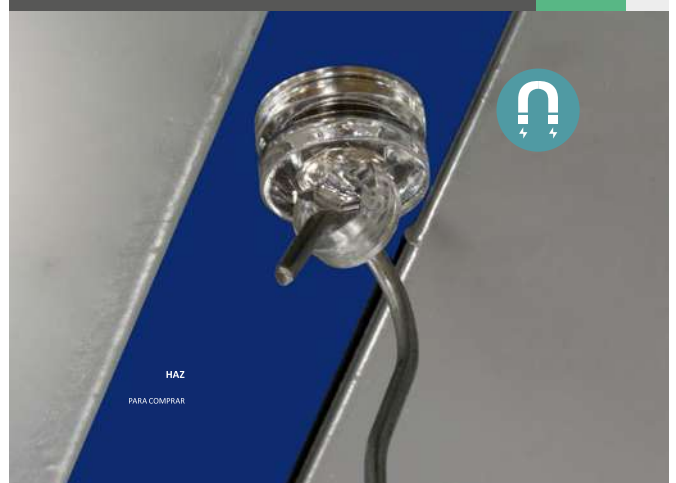



DETALLES

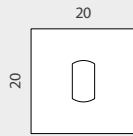

INFORMACIÓN

*mm

El Botón Adhesivo Cuadrado se utiliza para la fijación y colocación de gráficas. Se adapta a distintas superficies metal, vidrio a techos... Es un sistema para colocación de cartelería económico y de fácil instalación.

TAMAÑO

12129	20x20mm	x100
-------	---------	------

BOTÓN ADHESIVO CUADRADO



HAZ

PARA COMPRAR

DETALLES

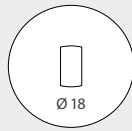

INFORMACIÓN

*mm

El Botón Adhesivo Redondo se utiliza para la fijación y colocación de gráficas. Se adapta a distintas superficies metal, vidrio a techos... Es un sistema para colocación de cartelería económico y de fácil instalación.

DIAMETRO

12301	Ø18mm	x100
-------	-------	------

BOTÓN ADHESIVO REDONDO



HAZ

PARA COMPRAR

DETALLES DEL PRODUCTO

INFORMACIÓN



Esta base redonda magnética tiene un gancho de apertura redondeado. Disponible en 5 medidas. Son adecuados con todo tipo de muebles metálicos. Ideal para colgar promociones del techo.

DIAMETRO

PESO

12167	Ø25mm	<650 g	x25
12347	Ø32mm	<1600 g	x20

GANCHO MAGNÉTICO CON BASE REDONDA



HAZ

PARA COMPRAR

DETALLES

DIMENSIONES

*mm

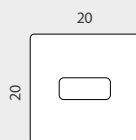

INFORMACIÓN

Es un sistema para colocación de cartelería económico y de fácil instalación.

TAMAÑO

12133	20x20mm	x100
-------	---------	------

CLIP HORIZONTAL PARA TECHO



HAZ

PARA COMPRAR

DETALLES



INFORMACIÓN

Este clip plateado con forma de pez es ideal para realizar promociones, ofertas, carteles publicitarios o señalización con ganchos de alambre colgados desde el techo.



*mm

TAMAÑO

12136

65x29mm

x100 

GANCHO PARA TECHO "PEZ"



DETALLES



INFORMACIÓN

Este clip de alambre, gracias a su forma es ideal para realizar promociones, ofertas, para carteles o señalización con ganchos de alambre desde el techo.



*mm

TAMAÑO

12135

75x20mm

x100 

GANCHO PARA TECHO ARAÑA



DETALLES



INFORMACIÓN

Este gancho metálico con alambre de Nylon es adecuado para mostrar grandes pancartas promocionales, carteles en supermercados o cualquier establecimiento comercial.

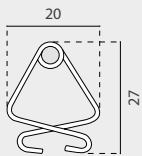

*mm

TAMAÑO

12387

20x27mm

x100 

GANCHO METÁLICO CON ALAMBRE DE NYLON





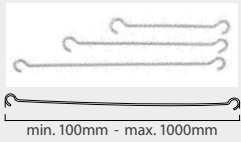

DETALLES

INFORMACIÓN



Este gancho metálico doble es adecuado para mostrar ofertas o promociones temporales en supermercados o cualquier establecimiento comercial.

TAMAÑO

12141	100mm	x50	
12142	150mm	x50	
12143	200mm	x50	
12144	300mm	x50	
12145	400mm	x50	

GANCHO METÁLICO DOBLE



DETALLES

INFORMACIÓN

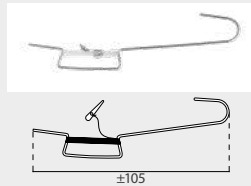

Este gancho metálico con alambre de Nylon es adecuado para mostrar grandes pancartas promocionales, carteles en supermercados o cualquier establecimiento comercial.

12137	x100	
-------	------	---

GANCHO METÁLICO CON ALAMBRE DE NYLON



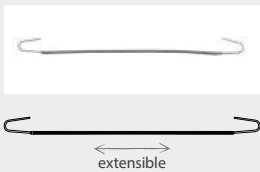

DETALLES

INFORMACIÓN



Este gancho metálico para colgar carteles del techo cuenta con un sistema extensible de resorte. Es ideal para mostrar grandes pancartas en ofertas, ventas temporales... en supermercados, tiendas minoristas o centros comerciales.

12138	160 - 1300mm	x100	
12139	210 - 1400mm	x100	
12140	320 - 2500mm	x100	

GANCHO EXTENSIBLE



DETALLES



INFORMACIÓN

*mm

Estos Ganchos de Fijación para Cartón son una solución ideal para colgar promociones del techo. Están hechas de plástico y se utilizan con un alambre de nylon (no incluido). Además gracias a su diseño, son ideales para usarse con carteles de espuma.

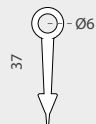

LARGO

12538	37mm	x100	
-------	------	------	---

GANCHO PARA CARTÓN



DETALLES DEL PRODUCTO

DIMENSIONES *mm



INFORMACIÓN

Ventosa doble de Ø45mm para una fijación reforzada. Para superficies planas.

DIAMETRO

12171	Ø45mm	x100 
-------	-------	--

VENTOSA PARA PORTAFOLLETOS

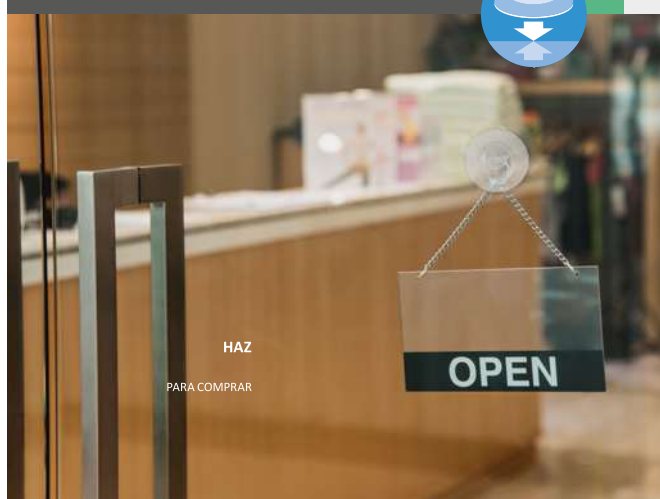

HAZ

PARA COMPRAR

DETALLES DEL PRODUCTO

DIMENSIONES *mm



INFORMACIÓN

Ventosa doble de Ø45mm para una fijación reforzada. Para superficies planas.

DIAMETRO

12172	Ø45mm	x100 
-------	-------	--

VENTOSA DE DOBLE SUCCIÓN CON GANCHO

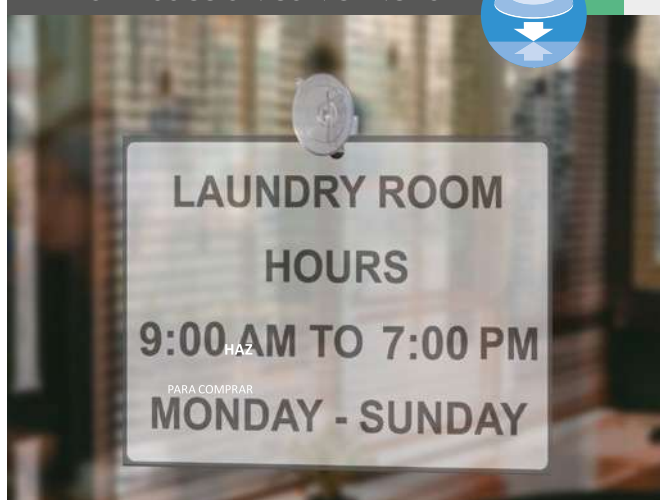

HAZ

PARA COMPRAR

DETALLES DEL PRODUCTO

DIMENSIONES *mm



INFORMACIÓN

Ventosa doble para una fijación reforzada. Incluye una chincheta frontal.

DIAMETRO

12472	Ø35mm	x100 
-------	-------	--

VENTOSA DE DOBLE SUCCIÓN



HAZ

PARA COMPRAR

DETALLES DEL PRODUCTO

DIMENSIONES *mm



INFORMACIÓN

Ventosa doble de Ø40mm con tornillo amovible para una fijación reforzada.

DIAMETRO

12388	Ø40mm	x100 
-------	-------	--

VENTOSA DE SUCCIÓN
CON TORNILLO



DETALLES DEL PRODUCTO

INFORMACIÓN *mm

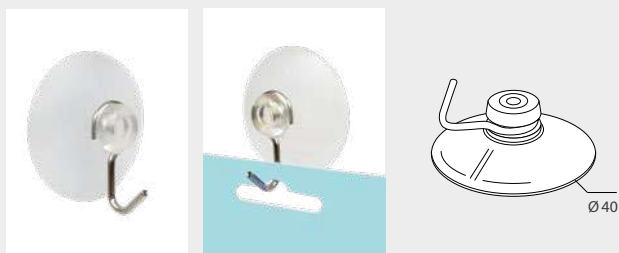

INFORMATION

Con gancho metálico extraíble. Ideal para usar directamente con el cartel o la tarjeta de presentación.

DIAMETRO

12169	Ø40mm	x100 
-------	-------	--

VENTOSA
CON GANCHO



DETALLES DEL PRODUCTO

INFORMACIÓN *mm



INFORMACIÓN

Ventosa de succión con Chincheta ideal para usar directamente con un cartel, portafolletos, tarjeta de presentación, etc. Esta ventosa de succión asegura una sujeción perfecta y segura.

DIAMETRO

12170	Ø45mm	x100 
-------	-------	--

VENTOSA DE SUCCIÓN
CON CHINCHETA



DETALLES DEL PRODUCTO



INFORMACIÓN

Gripper transparente que se adapta a cualquier soporte gracias a su adhesivo. Permite la inserción de tarjetas de hasta 3 mm de grosor. Ideal para presentar informaciones en el punto de venta.

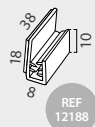

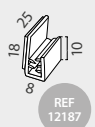

REF 12188



REF 12187

*mm

LARGO

12187	25mm	x100 
12188	38mm	x100 

GRIPPER FRONTAL ADHESIVO PARA PERFIL



HAZ
PARA COMPRAR

LARGO

12189	76mm	x100 
-------	------	--

DETALLES DEL PRODUCTO



INFORMACIÓN

Gripper transparente que se adapta a la mayoría de los perfiles hasta 3mm. Permite la inserción de tarjetas de hasta 3mm de grosor. Es ideal para ser utilizada como soporte de señalización en la línea de venta.

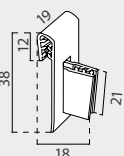

*mm

TAMAÑO

12195	19x38x18mm	x100 
-------	------------	--

GRIPPER VERTICAL PARA PERFIL



HAZ
PARA COMPRAR

DETALLES DEL PRODUCTO



INFORMACIÓN

Gripper transparente que se adapta a la mayoría de los perfiles. Cuenta con una base abatible para proteger la señalización contra los golpes. Permite la inserción de tarjetas de hasta 3mm de grosor. Es ideal para exponer carteles, mensajes de oferta o promociones de precios en la línea de venta.

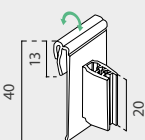

*mm

ALTO

12192	40mm	x100 
-------	------	--

GRIPPER VERTICAL PARA PERFIL



HAZ
PARA COMPRAR

DETALLES DEL PRODUCTO



DIMENSIONES

INFORMACIÓN

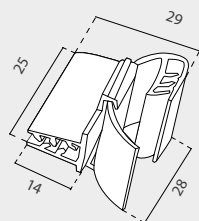

Gripper transparente que se adapta a la mayoría de los perfiles de las estanterías. Permite la inserción de tarjetas de hasta 3 mm de grosor. Dispone de un ángulo de visión ajustable. Ideal para exponer carteles, mensajes de oferta o promociones de precios en la línea de ventas.

TAMAÑO

12233

28x29mm

x100 

GRIPPER TOPE AJUSTABLE
PARA PERFIL



HAZ
PARA COMPRAR

DETALLES DEL PRODUCTO



INFORMACIÓN

DIMENSIONES

*mm

Gripper con Bisagra Adhesivo, que encaja en cualquier apoyo gracias a almohadilla de espuma trasera. Además, cuenta con una bisagra que protege la tarjeta promocional (hasta 3mm de espesor). Es ideal para mostrar carteles, promociones o mensajes en puntos de venta.



REF 12382

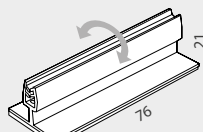

REF 12202

LARGO

12382

25mm

x100 

12202

76mm

x100 

GRIPPER
CON BISAGRA ADHESIVO



HAZ
PARA COMPRAR

DETALLES **INFORMACIÓN** *mm



INFORMACIÓN

Gripper de unión "H" de 180° de PVC transparente, permite sujetar tarjetas o soportes de hasta 2mm de grosor. Dispone de una conexión con un ángulo de 180°. Es ideal para unir expositores de cartón, exhibir letreros en puntos de venta, construcción de móviles, etc.

TAMAÑO

12197	19x7x25mm	x100 
-------	-----------	--

"H" 180° GRIPPER



HAZ

PARA COMPRAR

DETALLES DEL PRODUCTO

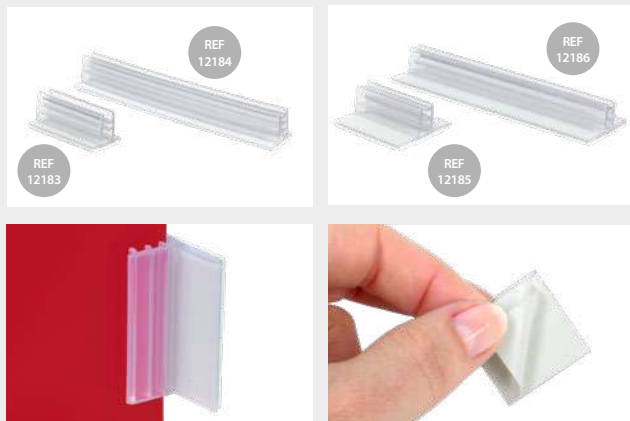





DIMENSIONES *mm



INFORMACIÓN

Gripper Adhesivo con base adhesiva de fuerte fijación. El espesor de la gráfica puede ser de hasta 3mm. Este tipo de soportes para gráficas se utilizan con frecuencia en el punto de venta, en estanterías de supermercados, tiendas, grandes almacenes.

TAMAÑO BASE

12183	12x25mm	x100 
12184	12x75mm	x100 
12185	25x25mm	x100 
12186	25x75mm	x100 

GRIPPER ADHESIVO



HAZ

PARA COMPRAR



DETALLES DEL PRODUCTO

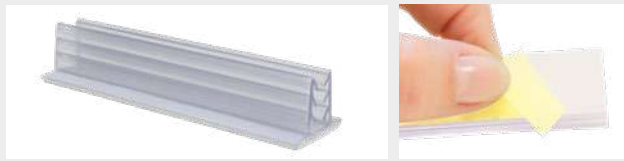

DIMENSIONES

*mm

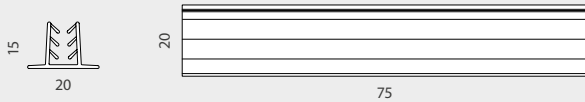

INFORMACIÓN

Gripper Alto con base adhesiva de fuerte fijación que permite adaptarse a cualquier soporte. Este tipo de soportes para gráficas se utilizan con frecuencia en el punto de venta, en estanterías de supermercados, tiendas, grandes almacenes.

TAMAÑO

12520 20x75x15mm x100 

GRIPPER
75mm ADHESIVO



DETALLES DEL PRODUCTO



DIMENSIONES

INFORMACIÓN

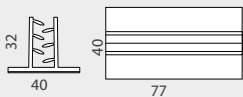

El espesor de la gráfica puede ser de hasta 4mm. Este tipo de soportes para gráficas se utilizan con frecuencia en el punto de venta, en estanterías de supermercados, tiendas, grandes almacenes.

TAMAÑO

12346 40x77x32mm x50 

GRIPPER
ADHESIVO ANCHO



DETALLES DEL PRODUCTO



INFORMACIÓN

Disco de Rodamiento para Portafolletos de Sobremesa ref. (13115 y 13116), Estructura circular y rotatoria.

TAMAÑO

13072 Ø140mm x2 

DISCO
DE RODAMIENTO Ø140MM



DETALLES DEL PRODUCTO

DIMENSIONES



INFORMACIÓN

Gripper magnético grande que se adapta a cualquier tipo de superficie metálica. Tiene un acabado transparente y cuenta con 3 anchos disponibles. Es ideal para exponer carteles, etiquetas de precios, mensajes o promociones en los estantes de las líneas de venta (hasta 5 mm de grosor).

LARGO

12456	100mm	x50 
-------	-------	---

GRIPPER GRANDE
MAGNÉTICO



HAZ

PARA COMPRAR

DETALLES DEL PRODUCTO

DIMENSIONES

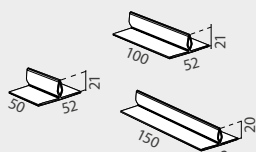

INFORMACIÓN

El Gripper Adhesivo Grande aporta una fijación resistente y sólida gracias a su adhesivo. Permite mostrar carteles y etiquetas hasta 2mm de espesor. Este tipo de soportes para gráficas se utilizan con frecuencia en el punto de venta, en estanterías de supermercados, tiendas, grandes almacenes...

LARGO

12378	50mm	x50 
-------	------	---

GRIPPER ADHESIVO
GRANDE



HAZ

PARA COMPRAR

DETALLES DEL PRODUCTO



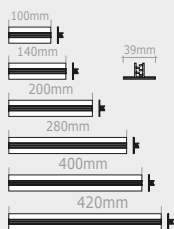



DIMENSIONES



INFORMACIÓN

Este Gripper para Señales aporta una fijación resistente y sólida gracias a su adhesivo. Se puede colocar a modo de banderola, por lo que es ideal para su empleo sobre pared y techo.

LARGO

80448-100	100mm	x10 
80448-140	140mm	x10 
80448-200	200mm	x10 
80448-280	280mm	x10 
80448-400	400mm	x10 
80448-420	420mm	x10 

GRIPPER ADHESIVO
PARA SEÑALES



HAZ

PARA COMPRAR



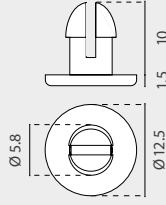

REMACHES

Los remaches de plástico tienen numerosas aplicaciones y están disponibles en una amplia variedad de estilos, tamaños y configuraciones para adaptarse a las diferentes dimensiones de los paneles.

empujar



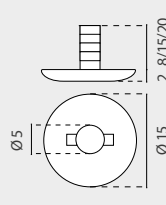

12521	Ø 12.5 Ø 5.8mm	10mm	x100 
-------	------------------	------	--

enroscar



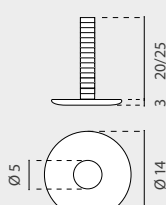

12467	Ø 15 Ø 5mm	15mm	x100 
12468	Ø 15 Ø 5mm	20mm	x100 

enroscar

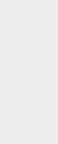

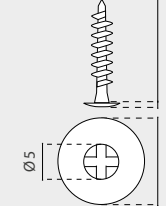

12463	Ø 14 Ø 5mm	20mm	x100 
-------	--------------	------	--

enroscar



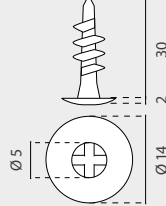

12535	Ø 14 Ø 5mm	56mm	x100 
-------	--------------	------	--

enroscar

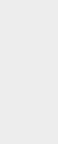

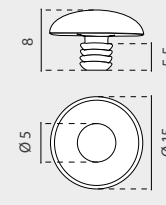

12536	Ø 14 Ø 5mm	32mm	x100 
-------	--------------	------	--

empujar



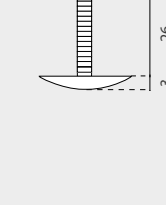

12283	Ø 15 Ø 5mm	5.5mm	x100 
-------	--------------	-------	--

empujar

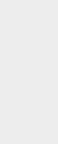

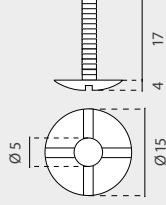

12285	Ø 29 Ø 6mm	26mm	x100 
-------	--------------	------	--

enroscar



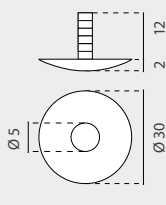

12367	Ø 15 Ø 5mm	17mm	x100 
-------	--------------	------	--

empujar

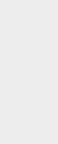

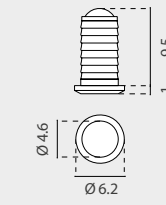

12114	Ø 30 Ø 5mm	12mm	x100 
-------	--------------	------	--

empujar



50111	Ø 6.2 Ø 4.6mm	9.5mm	x100 
-------	-----------------	-------	--

empujar

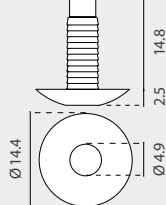

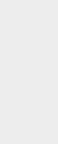
50110	Ø 14.4 Ø 4.9mm	14.8mm	x100 
-------	------------------	--------	--

STOPPER CURVO PARA PERFILES



DIMENSIONES *mm

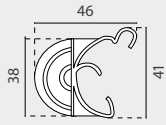

INFORMACIÓN

Stopper Curvo para perfiles adecuado para colocar tarjetas promocionales, precios y ofertas en estanterías de supermercados, tiendas, grandes almacenes.

TAMAÑO

12474	41x46mm	x100 
-------	---------	--

STOPPER RECTO PARA PERFILES



DIMENSIONES *mm

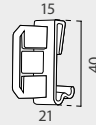

INFORMACIÓN

Stopper Recto para perfiles adecuado para colocar tarjetas promocionales en estanterías de supermercados, tiendas, grandes almacenes.

TAMAÑO

12071	40x15mm	x100 
-------	---------	--

PORTAETIQUETAS PARA PERFILES





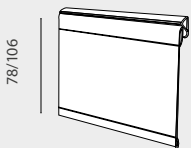

DIMENSIONES *mm



INFORMACIÓN

Este clip presenta una base con bisagras para proteger la señalización contra los golpes.

TAMAÑO

12414	78x152mm	x50 
12417	78x203mm	x50 
12419	106x152mm	x50 
12421	106x203mm	x50 

PORTAETIQUETAS COLGANTE



DIMENSIONES *mm

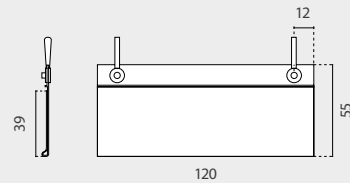

INFORMACIÓN

Portaetiquetas Colgante adecuado para colocar tarjetas de 120x39mm. Es ideal para mostrar precios y promociones en varillas y cestas de alambre en puntos de venta.

TAMAÑO GRÁFICA

12295	120x39mm	x50 
-------	----------	---

WOBLER ALUMINIO

INFORMACIÓN



INFORMACIÓN

Es una tira de aluminio que permite colocar una gráfica en una de las zonas adhesivas y adhesivar la otra parte a un estante.

LARGO

12204	75mm	x100
12205	150mm	x100

WOBLERS



DETALLES DEL PRODUCTO

*mm

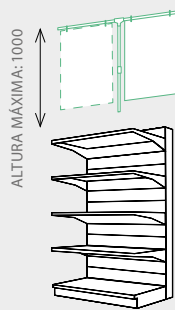

INFORMACIÓN

Los soportes "T" incluyen un tubo telescópico (1000mm de altura máxima) + soporte atornillado + pinza en "T" + Brazos superiores + Ganchos. Ideal para exponer las ventas en los supermercados.

LARGO

*mm

12075	Tubo:500+500 Brazo Superior: 500+500	x20
-------	---	-----

SOPORTE EXTENSIBLE "T"



DETALLES DEL PRODUCTO

INFORMACIÓN

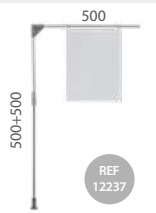

Incluye un tubo telescópico + brazo superior de 500mm + 2 soportes magnéticos. Marco Kit no incluido. Apto para cualquier mueble metálico. Ideal para exponer en mercados

LARGO

*mm

12070	Tubo:500+500 Brazo Superior: 500	x20
-------	-------------------------------------	-----

INFORMACIÓN

Incluye un tubo telescópico (500+500) + un brazo superior de 500mm + una base de apoyo para atornillar. Soporte gráfico no incluido. Ideal para ser colocado cerca de productos en los supermercados.

LARGO

*mm

12237	Tubo:500+500 Brazo Superior: 500	x20
-------	-------------------------------------	-----

SOPORTE EXTENSIBLE "L"



SEÑALIZACIÓN DE ESTANTERÍA

Diversos expositores gráficos para sistemas de góndolas o estanterías.

Son ideales para sostener señalización en el punto de venta.

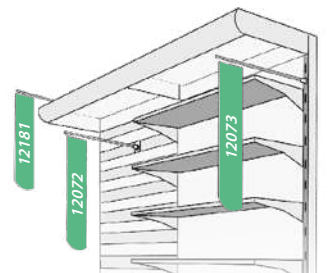

INFORMACIÓN

Tubo telescópico para Panel Lama con 2 ganchos de plástico para señalización.

LARGO

12072	Tubo: 300+300mm	x10 
-------	-----------------	---

SOPORTE TELESCÓPICO PARA PANEL LAMA



INFORMACIÓN

Tubo telescópico para Panel Perforado con 2 ganchos de plástico para señalización.

LARGO

12073	Tubo: 300+300mm	x10 
-------	-----------------	---

SOPORTE TELESCÓPICO PARA PANEL PERFORADO



INFORMACIÓN

Tubo telescópico con 2 ganchos de plástico y 2 bases magnéticas para superficies metálicas. Este soporte para estanterías está disponible en 3 tamaños (600, 800 o 1000mm).

LARGO

12181	Tubo: 300+300mm	x10 
12231	Tubo: 400+400mm	x10 
12300	Tubo: 500+500mm	x10 

SOPORTE TELESCÓPICO MAGNÉTICO



DETALLES

INFORMACIÓN

*mm



Este gancho de plástico transparente es perfecto para Soportes Extensibles. Ideal para ser utilizado en supermercados.

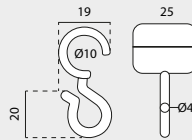

12076	x20 
-------	---

GANCHO PARA SOPORTE TELESCÓPICO



SEÑALIZACIÓN DE ESTANTERÍA Soportes Magnéticos

Sistema de soporte magnético para estanterías metálicas.



INFORMACIÓN

Este sistema de soportes magnéticos para estanterías presenta múltiples soluciones para la implementación de promociones gráficas a las estanterías metálicas. La base está hecha de ABS con un imán en su interior, tiene un tamaño de 40x70mm, además puede girarse para ajustar la exposición al ángulo deseado. Para ajustar el ángulo del tubo, hay que separar la base ligeramente del soporte angular **2**, ajustar el tubo al ángulo adecuado **3** y devolver la base a su posición original para que quede segura **4**. El tubo de aluminio ofrece la posibilidad de acercar la promoción al cliente y tiene varias opciones para colgar gráficos de diferentes tamaños, incluyendo ganchos móviles transparentes, clips móviles transparentes o pinzas para sujetar carteles o promociones. Ya sea para utilizarlo sobre o debajo de la estantería, hay varios modelos disponibles. Este sistema de soporte multiposiciones se utiliza a menudo en estanterías metálicas, postes o paredes, por lo que es muy utilizado en centros comerciales, especialmente en los pasillos de los supermercados o en las farmacias.

POLE ANGLE ADJUSTMENT

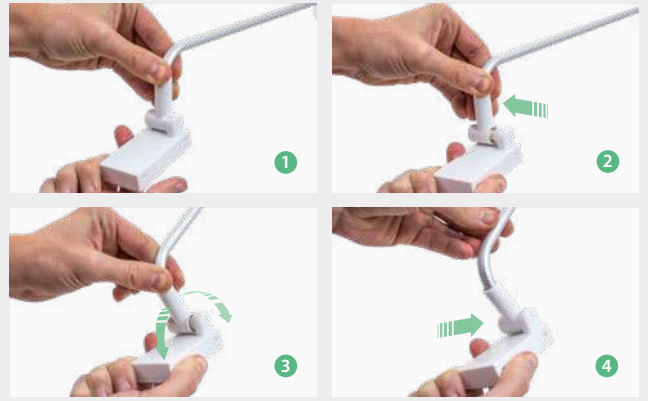

DETALLES DEL PRODUCTO



INFORMACIÓN

*mm

Este soporte de promoción multiposiciones cuenta con 1 gripper transparente para fijar los gráficos y un tubo curvo que es ideal para ser utilizado en paredes o en la parte inferior de las estanterías.

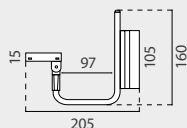

PORTAGRÁFICAS DE ESTANTERÍA MAGNÉTICO CON GRIPPER



12511

x2 

SEÑALIZACIÓN DE ESTANTERÍA Soportes Magnéticos

DETALLES



INFORMACIÓN

*mm

Este soporte multiposiciones cuenta con 2 ganchos transparentes y un tubo curvo de 400 mm que es ideal para utilizar sobre o debajo de las estanterías.

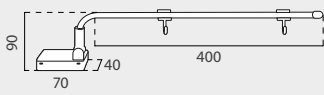

12381

x10 

PORTAGRÁFICAS DE ESTANTERÍA MAGNÉTICO 400mm



DETALLES DEL PRODUCTO



INFORMACIÓN

*mm

Este soporte multiposiciones cuenta con 2 ganchos transparentes y un tubo curvo de 300 mm que es ideal para utilizar sobre o debajo de las estanterías.

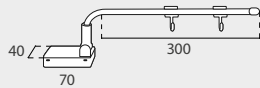

12555

x10 

PORTAGRÁFICAS DE ESTANTERÍA MAGNÉTICO 300mm



DETALLES DEL PRODUCTO



INFORMACIÓN

*mm

Este soporte multiposiciones cuenta con 2 ganchos transparentes y un tubo curvo de 200 mm que es ideal para utilizar sobre o debajo de las estanterías.

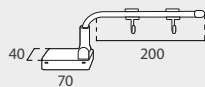

12557

x10 

PORTAGRÁFICAS DE ESTANTERÍA MAGNÉTICO 200mm



DETALLES DEL PRODUCTO



DIMENSIONES

* mm

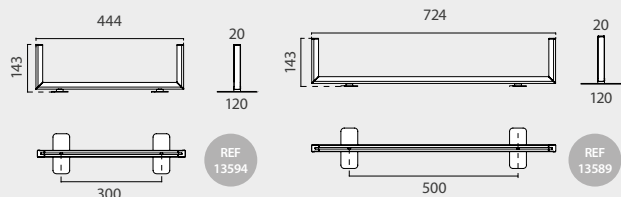

INFORMACIÓN

Soporte de marco abierto en aluminio blanco con fácil deslizamiento para el cartel gráfico (5 mm de grosor máximo). Además, cuenta con 2 soportes magnéticos en las bases. Ideal para promocionar en las estanterías de los centros comerciales o en los supermercados.

	CANTIDAD	PESO NETO	PESO BRUTO	VOLUMEN	TAMAÑO
Embalaje	2	0,94kg	1,08kg	0,0026	480x180x30mm
13594	Ancho Gráfica: 420mm		x2 		
	CANTIDAD	PESO NETO	PESO BRUTO	VOLUMEN	TAMAÑO
Embalaje	2	1,12kg	1,27kg	0,0041	760x180x30mm
13589	Ancho Gráfica : 700mm		x2 		

SOPORTE DE ALUMINIO MAGNÉTICO



SOLICITE
PRESUPUESTO
CASHDISPLAY.COM

SOLICITAR
PRESUPUESTO

DETALLES



DIMENSIONES

* mm

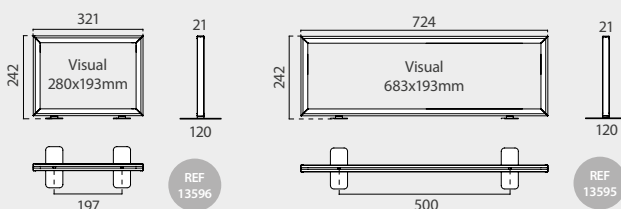

INFORMACIÓN

Soporte de marco cerrado en aluminio blanco con fácil deslizamiento para el cartel gráfico (5 mm de grosor máximo). Además, cuenta con 2 soportes magnéticos en las bases. Ideal para promocionar en las estanterías de los centros comerciales o en los supermercados.

	CANTIDAD	PESO NETO	PESO BRUTO	VOLUMEN	TAMAÑO
Embalaje	2	1,5kg	1,61kg	0,0046	335x250x55mm
13596	Tamaño Gráfica: 298x220x5mm		x2 		
	CANTIDAD	PESO NETO	PESO BRUTO	VOLUMEN	TAMAÑO
Embalaje	1	0,88kg	1kg	0,0055	735x250x30mm
13595	Tamaño Gráfica: 700x220x5mm		x2 		

SOPORTE DE ALUMINIO MAGNÉTICO CERRADO



SOLICITE
PRESUPUESTO
CASHDISPLAY.COM

SOLICITAR
PRESUPUESTO



Rotulación

13

Una amplia gama de accesorios de revestimiento que proporcionan una solución integral para los profesionales de las imprentas, empresas de rotulación o estudios de diseño.

- 416 RASQUETAS
- 417 ACCESORIOS DE CORTE
- 418 MEDICIÓN
- 419 ACCESORIOS SEÑALIZACIÓN
- 420 FIJACIÓN | TRANSPORTE
- 421 GAMA MAGNÉTICA
- 424 MÁQUINA DE OJALES



RASQUETAS

INFORMACIÓN

Esta Rasqueta de lana Rectangular 100%. Con esta rasqueta podrás aplicar y extender fácilmente láminas adhesivas, vinilos, etc.

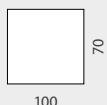

16012 100x70x13mm x10

RASQUETAS



HAZ

PARA COMPRAR

INFORMACIÓN

La Rasqueta Ergonómica para Vinilo diseñada para un uso ergonómico a la hora de aplicar y extender láminas adhesivas, vinilos, para trabajos de rotulación, etc. Con la parte de felpa evitarás arañar los diseños y no quedarán burbujas de aire. Esta rasqueta se vende en pack de 10 unidades, con unas medidas de 100x70mm cada una.

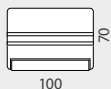

16096 100x70mm x10



HAZ

PARA COMPRAR

INFORMACIÓN

La Rasqueta Blanca Ergonómica diseñada para un uso ergonómico a la hora de aplicar y extender láminas adhesivas, vinilos, para trabajos de rotulación, etc. Esta rasqueta se vende en pack de 10 unidades, y está disponible en dos formatos diferentes.

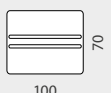

16003 100x70mm x10



HAZ

PARA COMPRAR

INFORMACIÓN

Esta Cinta Métrica ABS cuenta con una longitud de 5m y con una hoja de 25mm de ancho. Además, este metro se caracteriza por su sistema de bloqueo de la hoja, clip para poder engancharlo en el cinturón y correa para la muñeca.

16144 Longitud: 5000mm Ancho: 25mm x5

25mm CINTA MÉTRICA ABS 5m



HAZ

PARA COMPRAR

INFORMACIÓN

La Cinta Métrica Magnética 5m es altamente resistente gracias a su caja de plástico ABS y a su exterior de goma de agarre suave. Esta cinta de 5m de longitud, cuenta con una hoja de 25mm de ancho. Además, con un gancho magnético, que se conecta de forma segura a los metales (estantes, abalorios, tuberías, etc) pero se puede quitar fácilmente de la superficie. También posee con sistema de bloqueo One-Stop, clip de cinturón y correa de nylon muñeca. Este metro es adecuado para superficies metálicas.

16146 Longitud: 5000mm Ancho: 25mm x5

25mm CINTA MÉTRICA MAGNÉTICA 5m



magnético

HAZ

PARA COMPRAR

adecuado para superficies metálicas



sistema de bloqueo

CUTTER STANDARD 9mm



HAZ

PARA COMPRAR

INFORMACIÓN

*mm

El Cutter Standard es un cortador profesional que cuenta con una hoja de acero de carbono de 9 mm perfecta para realizar cortes con una precisión inmejorable. Además, cuenta con broches y clip para bolsillos.

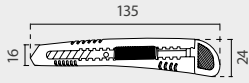

16140

x20

CUTTER PRO TOUCH 9mm



antideslizante

HAZ

PARA COMPRAR

INFORMACIÓN

*mm

El Cutter Profesional Pro Touch 9mm es un cortador profesional que cuenta con una hoja de acero de carbono de 9 mm perfecta para realizar cortes con una precisión inmejorable.

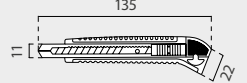

16143

x5



INFORMACIÓN

*mm

El Cutter Profesional 18mm cuenta con una hoja de acero al carbono de 18mm y con un mango de goma ergonómico.

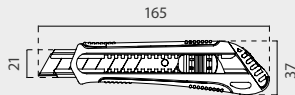

16142

x5

CUTTER PROFESIONAL 18mm



antideslizante

HAZ

PARA COMPRAR



Cuchilla autorretráctil, manteniendo pulsado el botón

INFORMACIÓN

*mm

El Cutter Profesional Retáctil tiene una hoja autoretractable de acero de 18 mm y también, cuenta con sistema de autobloqueo.

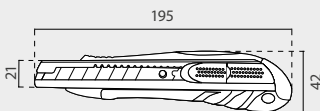

16141

x5

CUTTER PROFESIONAL RETRÁCTIL 18mm



antideslizante

HAZ

PARA COMPRAR

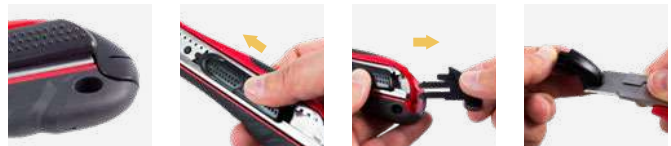

DETALLES DEL PRODUCTO

DIMENSIONES

*mm

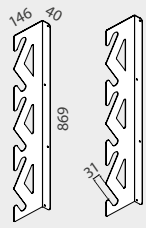

pack de 2
soportes
metálicos

INFORMACIÓN

Este Soporte de Pared para Rollos de color negro permite almacenar vinilo o rollos de tela. Además, su montaje en la pared es fácil y rápido, y es ideal para ser utilizado en imprentas, letreros, estudios de diseño o para sastrerías. Incluye los dos soportes a pared.

	CANT	P.N	P.B	VOLUMEN	TAMAÑO
Embalaje	1	3.97kg	4.26kg	0.0075	170x890x50mm
13849	146x869x40mm		x2 📦		

SOPORTE DE PARED PARA ROLLOS



* roll tube not included

DETALLES DEL PRODUCTO

capacidad de 16 rollos



INFORMACIÓN

*mm

Dispone de 4 ruedas giratorias con freno y llave allen. Este almacenador de vinilos es ideal para imprentas, estudios de diseño o sastrerías.

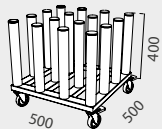

16115	500x500x495	capacidad de 16 rollos
-------	-------------	------------------------

ALMACENAMIENTO MÓVIL PARA ROLLOS



* Rollos de vinilo no están incluidos.

DETALLES DEL PRODUCTO



INFORMACIÓN

*mm

Estos clips están diseñados para coger y organizar los rollos de forma rápida y sencilla. Disponible en dos tamaños Ø83mm o Ø110mm.

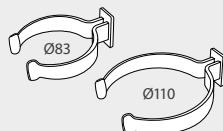

16108	Ø83mm	x20
16109	Ø110mm	x20

CLIP PEQUEÑO PARA VINILO



SOPORTE DE MUÑECA MAGNÉTICO



HAZ
PARA COMPRAR

INFORMACIÓN

El Soporte de muñeca magnético con sistema de marca VELCRO® es ideal para la fijación de herramientas tornillos, clavos, tijeras, herramientas pequeñas, pernos, brocas y más.

16126

BASTONCILLOS DE LIMPIEZA



HAZ
PARA COMPRAR

INFORMACIÓN

Bastoncillos de Limpieza son ideales para el etiquetado o para fijar pequeñas imperfecciones.

16008

x10

ANILLO MAGNÉTICO



HAZ

PARA COMPRAR

INFORMACIÓN

*mm

Este Anillo Magnético Ø30mm con asa plegable es ideal para sujetar vinilos durante el etiquetado.



16124

Ø30mm

BASE MAGNÉTICA

apto para cualquier superficie metálica



HAZ

PARA COMPRAR

INFORMACIÓN

*mm

La Base Magnética Ø60mm gracias a su gran diámetro es ideal para sujetar vinilos durante el etiquetado.

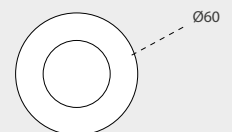

16125

Ø60mm



Fácil de montar

INFORMACIÓN

*mm

Las Pinzas para Lonas de Nylon permiten colgar lonas, manteniéndolas perfectamente en tensión. Es una alternativa perfecta cuando la lona no dispone de ollados.

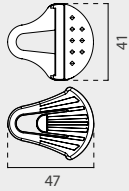

16110

x40

PINZA PARA LONAS



HAZ
PARA COMPRAR



HAZ
PARA COMPRAR

BASE MAGNÉTICA NEODIMIO



HAZ
PARA COMPRAR

*mm



16085

Base: Ø20x6mm
Rosca: Ø6x10mm

x10

*mm

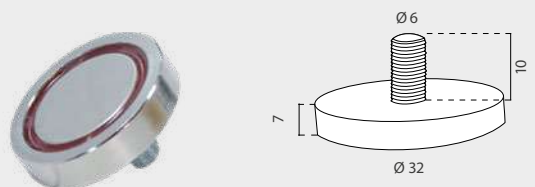

16086

Base: Ø32x7mm
Rosca: Ø6x10mm

x10

3 tamaños disponibles



DISCOS MAGNÉTICOS DE NEODIMIO

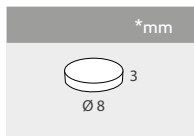

HAZ
PARA COMPRAR

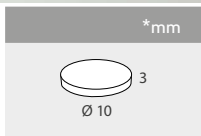

HAZ
PARA COMPRAR

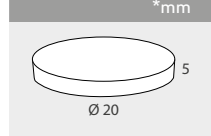

HAZ
PARA COMPRAR

16080 Ø8x3mm x50 

16081 Ø10x3mm x50 

16.082 Ø20x5mm x10 

MAGNETIC STRIP ROLL

INFORMACIÓN

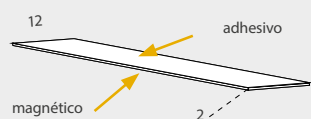

- Rollo de 50m.
- Tira de 2mm de espesor.
- Una cara adhesiva para.

	CANTIDAD	PESO NETO	PESO BRUTO	VOLUMEN	TAMAÑO
Embalaje	1	3.4kg	3.82kg	0.0038	390x25x390mm
	13360	50m rollo		 	

TIRA MAGNÉTICA POR METROS LINEALES

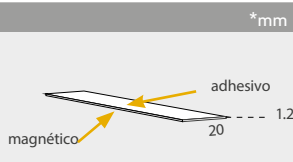

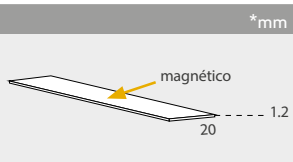

16087 Adhesivo Tamaño: 20x1.2mm

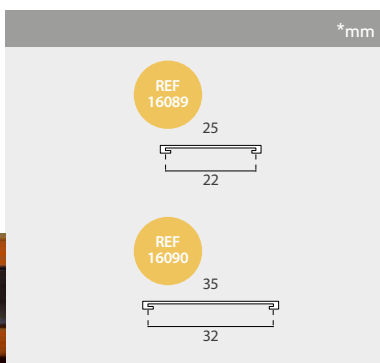

16088 Magnético Tamaño: 20x1.2mm



16089 Ancho de etiqueta: 22mm 
 16090 Ancho de etiqueta: 32mm 

PERFIL MAGNÉTICO

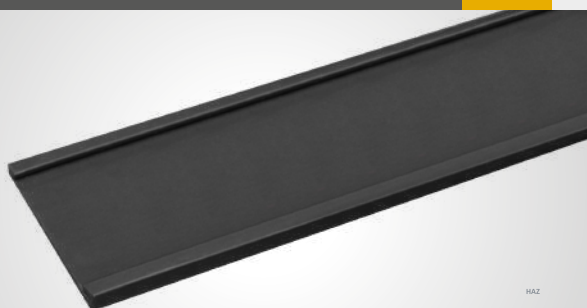

* El protector Glasspack no está incluido.

INFORMATION

Esta máquina manual profesional de ojales a presión está diseñada para insertar adaptadores de ojales (troquel de ojal) de diámetro de Ø6mm a Ø12mm. El cambio de adaptadores es sencillo (incluye 1 llave Allen). Dispone de orificios en la base para su fijación a cualquier superficie de trabajo adecuada. Es un valioso complemento para cualquier sala de trabajo. Su sólida construcción le proporcionará una gran durabilidad.

ADAPTADOR DE OJALES



*mm

Para Ø6



REF 16121

Para Ø8



REF 16020

Para Ø10



REF 16120

Para Ø12



REF 16021



16121

Diámetro del cabezal: Ø6mm



16020

Diámetro del cabezal: Ø8mm



16120

Diámetro del cabezal: Ø10mm



16021

Diámetro del cabezal: Ø12mm

MÁQUINA DE OJALES



HAZ

PARA COMPRAR

Ø10mm
cabezal
incluido

16019

Diámetro del cabezal: Ø10mm

OJALES

para adaptadores de ojales



HAZ

PARA COMPRAR

*mm

Ø6



Ø8



Ø10



Ø12



16026



Ø6mm

x1000

16022



Ø6mm

x1000

16027



Ø8mm

x1000

16023



Ø8mm

x1000

16028



Ø10mm

x1000

16024



Ø10mm

x1000

16029



Ø12mm

x1000

16025



Ø12mm

x1000



Equipamiento de Tiendas

14

Una amplia gama de paneles, sistemas de estantería, ganchos, equipamiento, dispositivos de fijación, accesorios de seguridad y aparcamiento que proporcionan una solución integral para tiendas en el punto de venta.

- 426 PANEL MALLA
- 429 PANEL LAMA
- 435 PANEL PERFORADO
- 439 SISTEMA DE RIEL TRASERO
- 443 ACCESORIOS PARA GANCHOS
- 445 SOPORTES DE SEGURIDAD
- 448 PERFILES PARA ESTANTERÍA
- 450 GESTIÓN DE ESTANTERÍAS
- 457 ACCESORIOS PARA PUNTO DE VENTA
- 464 PARKING | ACCESORIOS DE SEGURIDAD



DETALLES DEL PRODUCTO

INFORMACIÓN

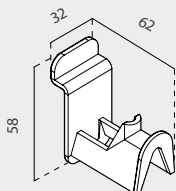

Este Soporte para Gafas, está hecho de plástico y color blanco. Son perfectos para sujetar gafas de vista o sol productos en nuestros paneles de lamas.

TAMAÑO

50858

32x58x62mm

x25 

SOPORTE DE GAFAS
PARA PANEL LAMA



HAZ

PARA COMPRAR

GANCHOS
DE CLIP / "S"

DETALLES

*mm

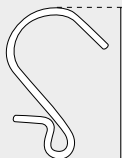

LARGO

12157

38mm

x100 

12152

27mm

x100

ESTANTE DE CALZADO
PARA PANEL LAMA

DETALLES DEL PRODUCTO

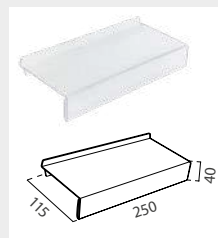

HAZ

PARA COMPRAR

TAMAÑO

50097

250x40x115mm

x10 

DETALLES



INFORMACIÓN

*mm

Esta Cesta para Exposición de Productos está fabricada con alambre de acero, su diseño es plegable lo que permite un fácil almacenamiento. Es ideal para mostrar productos en el punto de venta en los pasillos de supermercados, centros comerciales, tiendas.

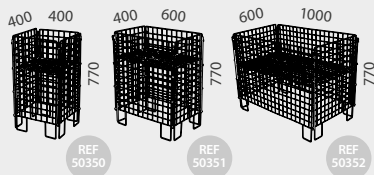

	CANTIDAD	PESO NETO	PESO BRUTO	VOLUMEN	TAMAÑO
Embalaje	1	7.2kg	8.4kg	0.2	795x425x550mm
50350	400x400x770mm				
Embalaje	1	8.8kg	10.2kg	0.27	795x620x550mm
50351	600x400x770mm				
Embalaje	1	13.6kg	15.2kg	0.52	1205x790x550mm
50352	1000x600x770mm				

	CANTIDAD	PESO NETO	PESO BRUTO	VOLUMEN	TAMAÑO
Embalaje	1	7.2kg	8.4kg	0.2	795x425x550mm
50350	400x400x770mm				
Embalaje	1	8.8kg	10.2kg	0.27	795x620x550mm
50351	600x400x770mm				
Embalaje	1	13.6kg	15.2kg	0.52	1205x790x550mm
50352	1000x600x770mm				

	CANTIDAD	PESO NETO	PESO BRUTO	VOLUMEN	TAMAÑO
Embalaje	1	7.2kg	8.4kg	0.2	795x425x550mm
50350	400x400x770mm				
Embalaje	1	8.8kg	10.2kg	0.27	795x620x550mm
50351	600x400x770mm				
Embalaje	1	13.6kg	15.2kg	0.52	1205x790x550mm
50352	1000x600x770mm				

	CANTIDAD	PESO NETO	PESO BRUTO	VOLUMEN	TAMAÑO
Embalaje	1	8.8kg	10.2kg	0.27	795x620x550mm
50351	600x400x770mm				
Embalaje	1	13.6kg	15.2kg	0.52	1205x790x550mm
50352	1000x600x770mm				

	CANTIDAD	PESO NETO	PESO BRUTO	VOLUMEN	TAMAÑO
Embalaje	1	13.6kg	15.2kg	0.52	1205x790x550mm
50352	1000x600x770mm				

	CANTIDAD	PESO NETO	PESO BRUTO	VOLUMEN	TAMAÑO
Embalaje	1	13.6kg	15.2kg	0.52	1205x790x550mm
50352	1000x600x770mm				

	CANTIDAD	PESO NETO	PESO BRUTO	VOLUMEN	TAMAÑO
Embalaje	1	13.6kg	15.2kg	0.52	1205x790x550mm
50352	1000x600x770mm				

	CANTIDAD	PESO NETO	PESO BRUTO	VOLUMEN	TAMAÑO
Embalaje	1	13.6kg	15.2kg	0.52	1205x790x550mm
50352	1000x600x770mm				

	CANTIDAD	PESO NETO	PESO BRUTO	VOLUMEN	TAMAÑO
Embalaje	1	13.6kg	15.2kg	0.52	1205x790x550mm
50352	1000x600x770mm				

CESTA
PARA EXPOSICIÓN DE PRODUCTOS



HAZ

PARA COMPRAR

DETALLES DEL PRODUCTO **INFORMACION** *mm



El Portaprecios para Ganchos 27x31mm, es ideal para mostrar precios y etiquetas. Esta fabricado en PVC transparente.

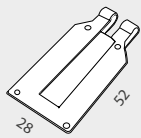

TAMAÑO GRÁFICA

50123	27x31mm	x100 
-------	---------	--

PORTAPRECIOS GANCHOS 27x31mm



HAZ PARA COMPRAR

DETALLES DEL PRODUCTO **INFORMACIÓN** *mm



El Portaprecios para Gancho Doble 27x31mm, es ideal para mostrar precios y etiquetas en ganchos. Esta fabricado de PVC transparente.

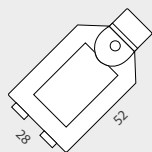

TAMAÑO GRÁFICA

50119	27x31mm	x100 
-------	---------	--

PORTAPRECIOS PARA GANCHO DOBLE



HAZ PARA COMPRAR

DETALLES **INFORMACIÓN** *mm



Estos Colgadores Adhesivos de PVC son una solución ideal para colgar tableros de espuma, cartones, carteles en paredes, techos, etc...

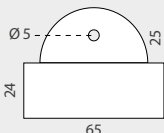

TAMAÑO

12512	65x49mm	x50 
-------	---------	---

COLGADOR ADHESIVO DE PVC



HAZ PARA COMPRAR

INFORMACIÓN

El Separador de Etiquetas Ópticas permite la apertura rápida y sencilla de Etiquetas Ópticas. Además, su diseño en forma de destornillador permite bloquear y desbloquear las Etiquetas Ópticas mas fácilmente.

LARGO

50379	95mm
-------	------

OPTICAL TAG DETACHER







DETALLES



HAZ PARA COMPRAR

DETALLES DEL PRODUCTO



	COLOR	LARGO	ALTURA DE GRÁFICA	
50211	 	1000mm	26mm	x25 
50212	 	1320mm	26mm	x25 

PERFIL PORTAPRECIOS ADHESIVO "A" 26mm



INFORMACIÓN *mm

Este perfil de estantería es adecuado para etiquetas de 26 mm de altura y permite ser utilizado en la mayoría de los frontales de estantería estándar gracias a sus tiras adhesivas dobles en la parte posterior.

DETALLES DEL PRODUCTO

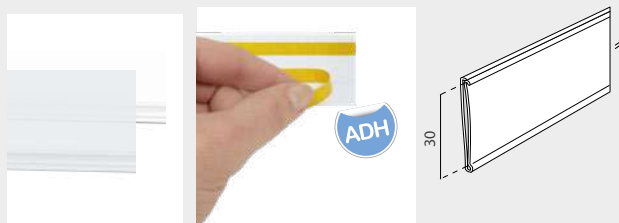

	COLOR	LARGO	ALTURA DE GRÁFICA	
50213	 	1000mm	30mm	x25 
50214	 	1320mm	30mm	x25 

A-30 PERFIL ADHESIVO



INFORMACIÓN *mm

Este perfil de estantería es adecuado para etiquetas de 30 mm de altura y permite ser utilizado en la mayoría de los frontales de estantería estándar gracias a sus tiras adhesivas dobles en la parte posterior.

DETALLES DEL PRODUCTO



	COLOR	LARGO	ALTURA DE GRÁFICA	
50208	 	1000mm	40mm	x25 
50209	 	1320mm	40mm	x25 

A-40 PERFIL ADHESIVO



INFORMACIÓN *mm

Este perfil de estantería es adecuado para etiquetas de 40 mm de altura y permite ser utilizado en la mayoría de los frontales de estantería estándar gracias a sus tiras adhesivas dobles en la parte posterior.

DETALLES DEL PRODUCTO



	COLOR	LARGO	ALTURA DE GRÁFICA	
50215	 	1000mm	60mm	x25 
50216	 	1320mm	60mm	x25 

A-60 PERFIL ADHESIVO



INFORMACIÓN *mm

Este perfil de estantería es adecuado para etiquetas de 60 mm de altura y permite ser utilizado en la mayoría de los frontales de estantería estándar gracias a sus tiras adhesivas dobles en la parte posterior.

DETALLES DEL PRODUCTO









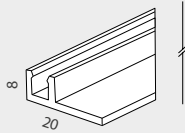

INFORMACIÓN

*mm

Este Riel para Divisor de Estantes de 8mm de altura es adecuado para todos nuestros divisores. Está disponible con fijación adhesiva y magnética. Además, es una opción perfecta para organizar adecuadamente las estanterías. Estos rieles se colocan en la parte posterior de las estanterías y es donde posteriormente se introducen los divisores para la organización de los productos en el lineal.



LARGO

50508	1320mm	x10 	
50514	1000mm	x10 	
50510	1320mm	x10 	
50516	1000mm	x10 	

RIEL PARA DIVISOR ESTANTES



DETALLES DEL PRODUCTO

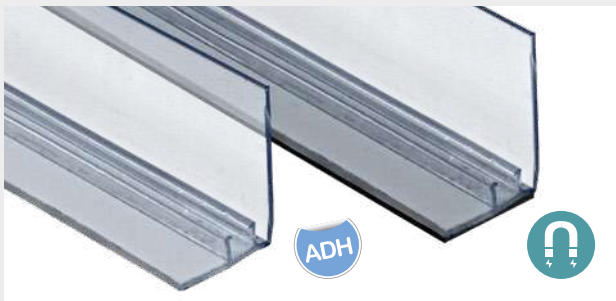

INFORMACIÓN

*mm

Este Riel para Divisor Estantes Frontal y 30mm de altura es adecuado para todos nuestros divisores. Está disponible con fijación adhesiva y magnética. Además, es una opción perfecta para organizar adecuadamente las estanterías. Este riel se instala en la parte frontal de la estantería para posteriormente introducir los divisores y gracias a su altura consigue que los productos tengan un tope para evitar su caída.

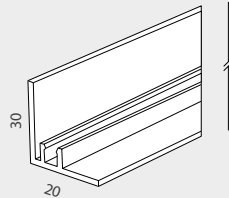

LARGO

50507	1320mm	x10 	
50517	1000mm	x10 	
50509	1320mm	x10 	
50515	1000mm	x10 	

RIEL PARA DIVISOR ESTANTES FRONTAL



DETALLES DEL PRODUCTO

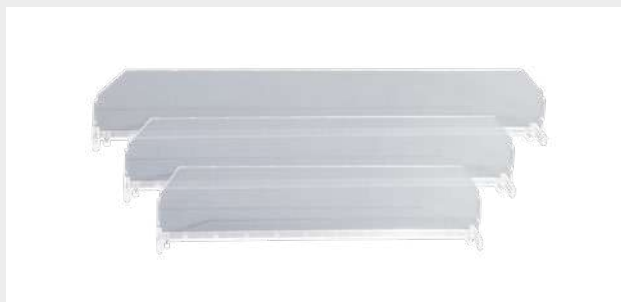



INFORMACIÓN

*mm

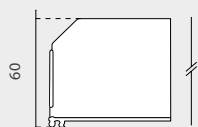
El Divisor para Estantes de 60mm, se adapta a todos nuestros rieles. Además, este divisor permite mejorar la organización de estanterías separando los productos. Disponible en tres longitudes.



TAMAÑO

50504	60x280mm	x25 
50505	60x380mm	x25 
50506	60x480mm	x25 

DIVISOR PARA ESTANTES DE 60mm



HAZ
PARA COMPRAR

DETALLES DEL PRODUCTO





INFORMACIÓN

*mm

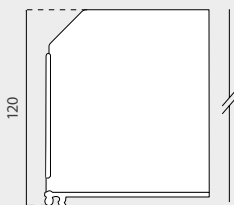
El Divisor para Estantes de 120mm, se adapta a todos nuestros rieles. Además, este divisor permite mejorar la organización de estanterías separando los productos. Disponible en tres longitudes.



TAMAÑO

50501	120x280mm	x25 
50502	120x380mm	x25 
50503	120x480mm	x25 

DIVISOR PARA ESTANTES DE 120mm



HAZ
PARA COMPRAR

DETALLES DEL PRODUCTO

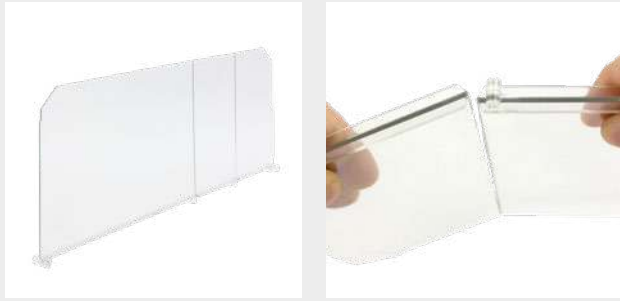

INFORMACIÓN

*mm

El Divisor con Secciones para Estante, está disponible en tres alturas diferentes y se pueden colocar fácilmente. Además su configuración por secciones permite separar con la mano fácilmente cada sección para acortar el divisor, de esta manera este divisor se puede configurar en tres longitudes: 280mm, 280mm o 480mm. Su altura es de 180mm. Este divisor permite mejorar la organización de estanterías separando los productos como por ejemplo botellas, latas, alimentos, etc..

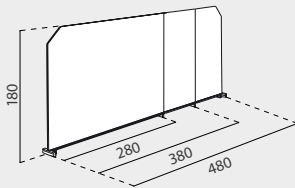

TAMAÑO

50560 280/380/480x180mm

x20 

DIVISOR CON SECCIONES PARA ESTANTE



HAZ
PARA COMPRAR

DETALLES DEL PRODUCTO

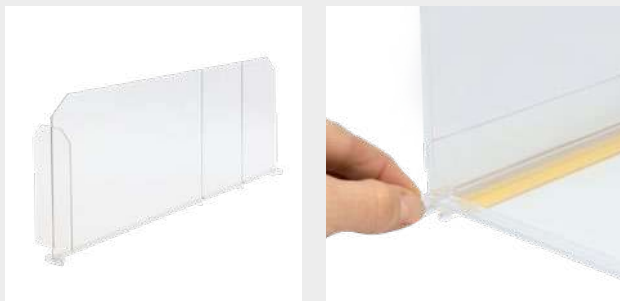

INFORMACIÓN

*mm

El Divisor con Secciones para Estante con Frontal "T" dispone de una configuración por secciones que permite separar con la mano fácilmente cada sección para acortar el divisor, de esta manera este divisor se puede configurar en tres longitudes: 280mm, 280mm o 480mm. Su altura es de 180mm. Cuenta con un frontal en forma de "T" para sujetar el producto. Además, este divisor permite mejorar la organización de estanterías separando los productos como por ejemplo botellas, latas, alimentos, etc.

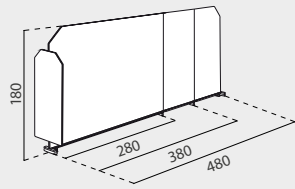

TAMAÑO

50561 280/380/480x180mm

x20 

DIVISOR CON SECCIONES PARA ESTANTE CON FRONTAL "T"



HAZ
PARA COMPRAR

DETALLES DEL PRODUCTO



INFORMACIÓN

*mm

El Divisor con Secciones para Estante con Frontal "L" Derecho dispone de una configuración por secciones que permite separar con la mano fácilmente cada sección para acortar el divisor, de esta manera este divisor se puede configurar en tres longitudes: 280mm, 280mm o 480mm. Su altura es de 180mm. Cuenta con un frontal en forma de "L" para sujetar el producto. Además, este divisor permite mejorar la organización de estanterías separando los productos como por ejemplo botellas, latas, alimentos, etc.

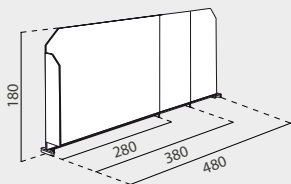

TAMAÑO

50562 280/380/480x180mm

x20 

DIVISOR CON SECCIONES PARA ESTANTE CON FRONTAL "L"



DETALLES DEL PRODUCTO

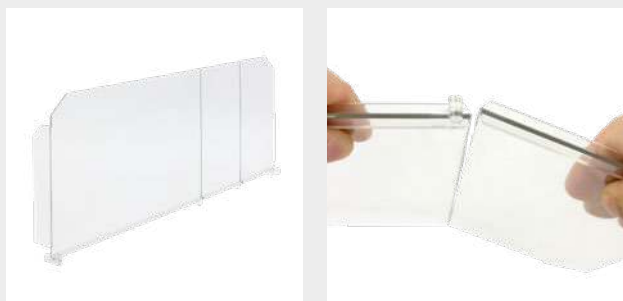

INFORMACIÓN

*mm

El Divisor con Secciones para Estante con Frontal "L" Izquierdo dispone de una configuración por secciones que permite separar con la mano fácilmente cada sección para acortar el divisor, de esta manera este divisor se puede configurar en tres longitudes: 280mm, 280mm o 480mm. Su altura es de 180mm. Cuenta con un frontal en forma de "L" para sujetar el producto. Además, este divisor permite mejorar la organización de estanterías separando los productos como por ejemplo botellas, latas, alimentos, etc.

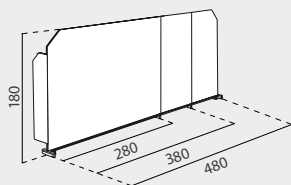

TAMAÑO

50563 280/380/480x180mm

x20 

DIVISOR CON SECCIONES PARA ESTANTE CON FRONTAL "L"



DETALLES DEL PRODUCTO



INFORMACIÓN

*mm

Carril de empuje transparente con una longitud de 385 mm y 2 retenedores. Con un diseño para utilizar en cualquier superficie plana que tenga una valla frontal. La fuerza de resorte variable mantiene una gran variedad de productos cara al cliente. Son ideales para crear una organización adecuada en la gestión de las estanterías.

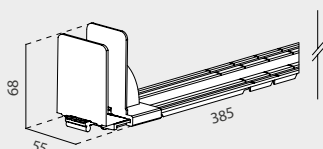

COLOR

TAMAÑO

50851



55x385x68mm

x25 

CARRIL DE EMPUJE DIVISIBLE



HAZ

PARA COMPRAR

DETALLES DEL PRODUCTO

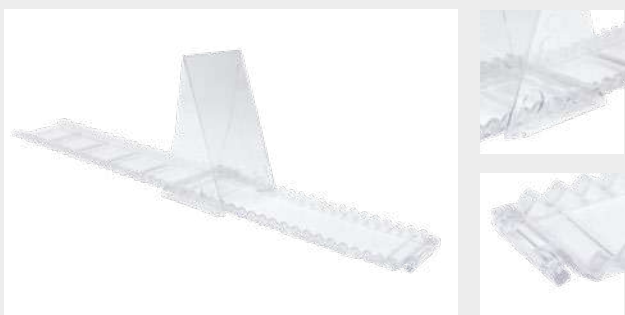

INFORMACIÓN

*mm

Empujador manual de estanterías compuesto por piezas de plástico hechas de policarbonato transparente inyectado. Con un diseño para utilizar en cualquier superficie plana que tenga una valla frontal existente. La fuerza de resorte variable mantiene una gran variedad de productos cara al cliente. Son ideales para crear una organización adecuada en la gestión de las estanterías.

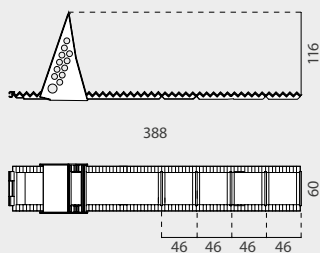

COLOR

TAMAÑO

50500



60x388x115mm

x25 

CARRIL DE EMPUJE MANUAL



HAZ

PARA COMPRAR

DETALLES DEL PRODUCTO



INFORMACIÓN

*mm

Este Empujador de Estantería blanco tiene 20mm de ancho y cuenta con un carril de acrílico azul transparente de 390mm de longitud. Con un diseño de empuje utilizar en cualquier superficie plana que tenga una valla frontal. Cuenta con 2 fuerzas de empuje (normal y doble). Son ideales para crear una organización en la gestión de las estanterías.

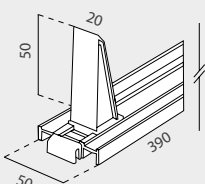

TAMAÑO

50520	50x390mm	Fuerza de empuje normal	x25 
50522	50x390mm	Fuerza de empuje doble	x25 

EMPUJADOR 20



DETALLES DEL PRODUCTO



INFORMACIÓN

*mm

Este Empujador de Estantería blanco tiene 50mm de ancho y cuenta con un carril de acrílico azul transparente de 390mm de longitud. Con un diseño de empuje utilizar en cualquier superficie plana que tenga una valla frontal. Cuenta con 2 fuerzas de empuje (normal y doble). Son ideales para crear una organización en la gestión de las estanterías.

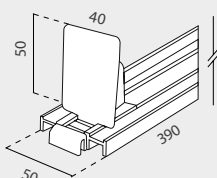

TAMAÑO

50521	50x390mm	Fuerza de empuje normal	x25 
50523	50x390mm	Fuerza de empuje doble	x25 

EMPUJADOR 40



DETALLES DEL PRODUCTO



INFORMACIÓN

DIMENSIONES

*mm

Este Retenedor Plus, cuenta con un diseño de empuje para usar en cualquier superficie plana. Es un accesorio para la gestión de estanterías perfecto para combinar con un empujador manual y así mejorar la superficie de apoyo para los productos. Además, es ideal para poder organizar de manera adecuada las estanterías de tu tienda. Está fabricado de policarbonato y cuenta con una superficie de 105mm de ancho.

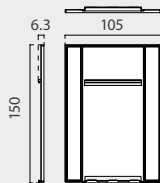

COLOR

TAMAÑO

50857



105x6.3x150mm

x25 

RETENEDOR PLUS



HAZ

PARA COMPRAR

DETALLES DEL PRODUCTO



INFORMACIÓN

DIMENSIONES

*mm

Este Divisor de Apoyo, está fabricado de policarbonato inyectado. Es perfecto para usarse con acrílicos de hasta 3mm de espesor. Por otro lado cuenta con un diseño que permite ser usado en cualquier superficie plana. Además, es un accesorio ideal para mejorar la gestión de los estantes.

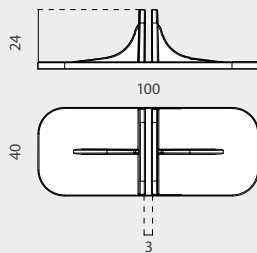

COLOR

TAMAÑO

ESPESOR MAX.

50524



40x100x25mm

3mm

x25 

DIVISOR DE APOYO



HAZ

PARA COMPRAR

DETALLES DEL PRODUCTO



INFORMACIÓN

DIMENSIONES *mm

Estas Puertas de Acceso Permanente, están diseñadas para usarse en áreas con un gran flujo de entrada y de esta manera regular las entradas y salidas en zonas que no requieran una gran seguridad. Su instalación es sencilla, se fijan al suelo en la zona de entrada o salida de su comercio. Además, incluye letrero a doble cara para indicar mediante señales la entrada y salida y también tornillos para su montaje. Disponible en dos anchos y con apertura a derecha o izquierda.

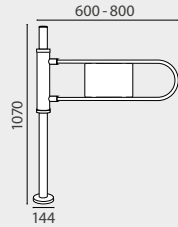

	COLOR	APERTURA	ANCHO	
50170		Derecha	600mm	x1 
50171		Izquierda	600mm	x1 
50172		Derecha	800mm	x1 
50173		Izquierda	800mm	x1 

PUERTAS DE ACCESO PERMANENTE

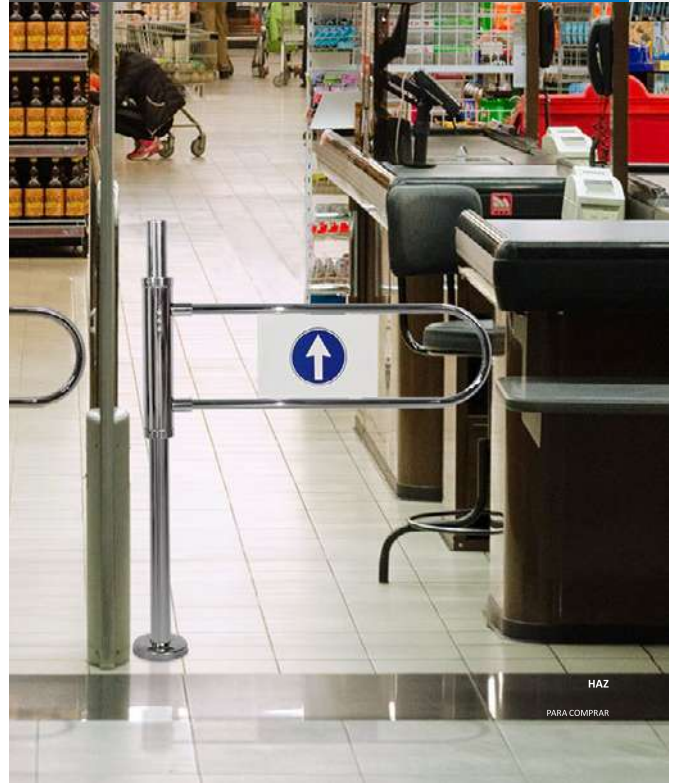

HAZ

PARA COMPRAR

DETALLES DEL PRODUCTO





INFORMACIÓN

DIMENSIONES *mm

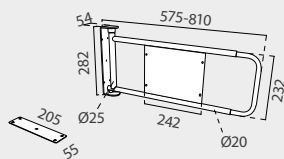
Estas Puertas de Acceso Ajustables, están diseñadas para instalares al lado de las cajas y así regular las entradas y salidas en zonas que no requieran una gran seguridad. Están diseñadas para abrirse en un ángulo de 90° en cualquier dirección y así adaptarse fácilmente. Además, incluye letrero a doble cara para indicar mediante señales la entrada y salida y también tornillos para su montaje.



	COLOR	LONGITUD	
50175		575-810mm	x1 

PUERTAS DE ACCESO AJUSTABLES

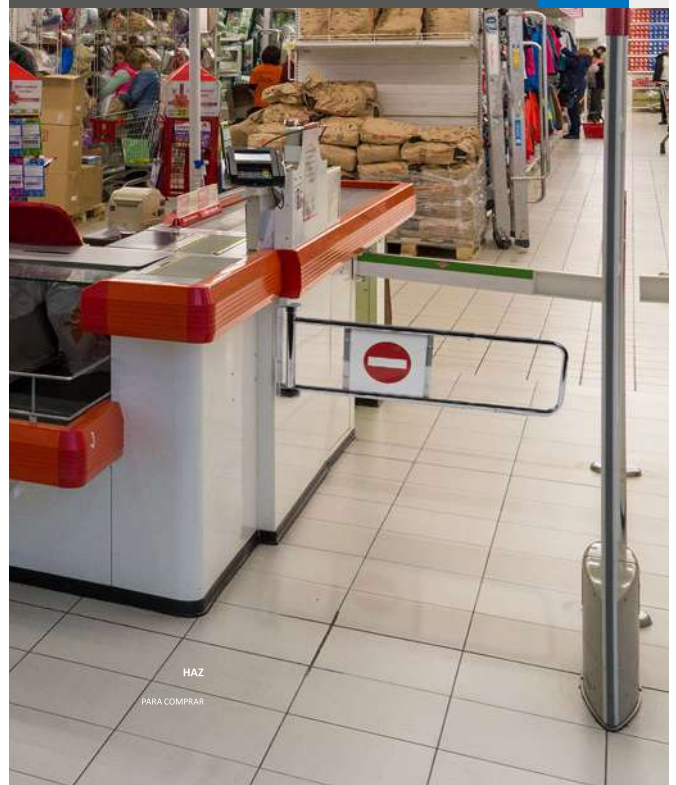

HAZ

PARA COMPRAR



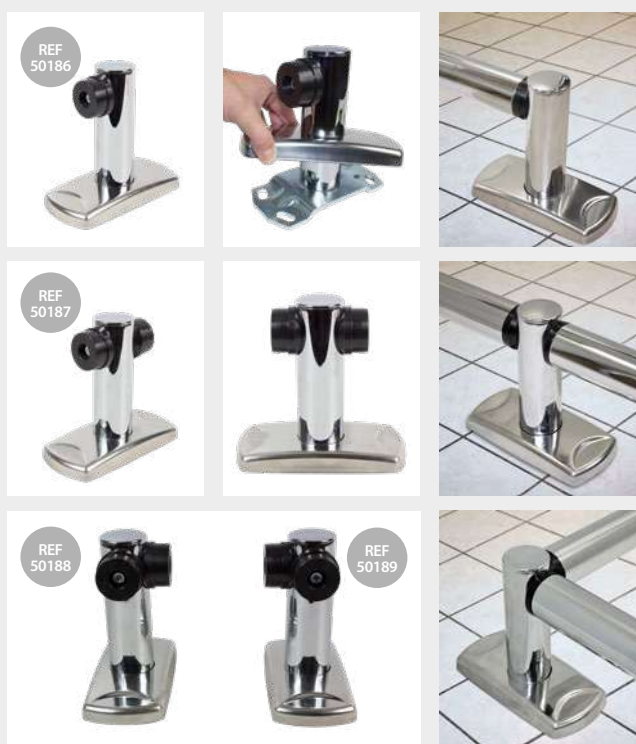



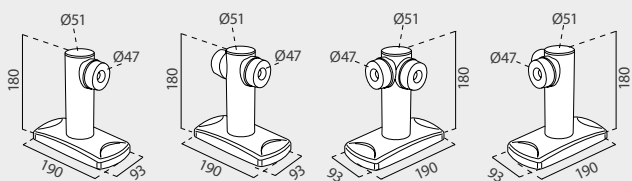

DETALLES DEL PRODUCTO



DIMENSIONES

*mm



	COLOR	CONEXIÓN	TAMAÑO	
50186		FINAL	190x93x180mm	x1 
50187		DOBLE	190x93x180mm	x1 
50188		ESQUINA DERECHA	190x93x180mm	x1 
50189		ESQUINA IZQUIERDA	190x93x180mm	x1 





DETALLES DEL PRODUCTO



DIMENSIONES

*mm



	COLOR	CONEXIÓN	LARGO	
50190		TUBO	1000mm	x1 
50191		TUBO	1500mm	x1 

DIVISOR DE APOYO



HAZ
PARA COMPRAR

DETALLES DEL PRODUCTO



INFORMACIÓN

Mantenga sus instalaciones limpias y seguras evitando accidentes con este Dispensador de Bolsas para Paraguas. Ahorre en servicio y material de limpieza. Protege fácilmente sus productos e instalaciones del agua. Ofreciendo un espacio mas cómodo para sus empleados y clientes. Su funcionamiento es muy sencillo se inserta el paraguas a través del orificio superior y se tira de él horizontalmente hacia afuera.

DIMENSIONES

*mm

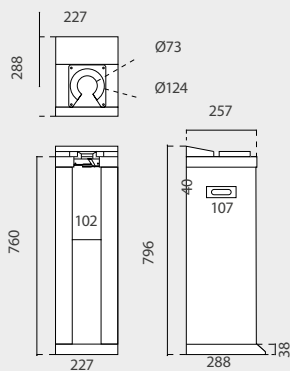

DISPENSADOR DE BOLSAS PARA PARAGUAS



	CANTIDAD	PESO NETO	PESO BRUTO	VOLUMEN	TAMAÑO
Embalaje	1	5.85kg	7.40	0.053	280x345x854mm
81500				227x288x796mm	

DETALLES DEL PRODUCTO



INFORMACIÓN

Dispensador de Bolsas para Paraguas Doble. Mantenga sus instalaciones limpias y evite los accidentes por resbalones con este dispensador de bolsas para paraguas doble para dos tipos de paraguas, cortos y largos.

DIMENSIONES

*mm

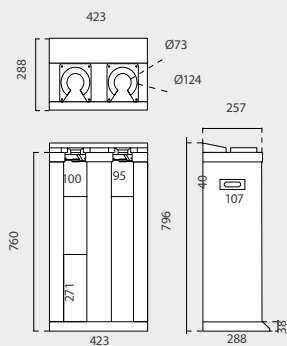

DETALLES DEL PRODUCTO

DIMENSIONES

*mm



REF 81502



REF 81503



CANTIDAD PESO NETO PESO BRUTO VOLUMEN TAMAÑO

Embalaje 1 11.30kg 12.60kg 0.0793 340x470x845mm

81501 423x288x796mm

CANTIDAD PESO NETO PESO BRUTO VOLUMEN TAMAÑO

Embalaje 1 0.15kg 0.16kg 0.0005 170x140x20mm

81502 x100 

CANTIDAD PESO NETO PESO BRUTO VOLUMEN TAMAÑO

Embalaje 1 0.26kg 0.27kg 0.0007 240x140x20mm

81503 x100 

DISPENSADOR DOBLE DE BOLSAS PARA PARAGUAS



HAZ

PARA COMPRAR

DETALLES DEL PRODUCTO

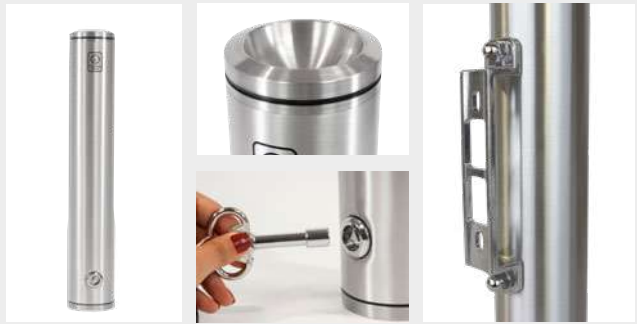

INFORMACIÓN

DIMENSIONES *mm

Poste Cenicero de Pared para Exteriores está fabricado en acero inoxidable y aluminio. Con sistema de cierre de llave y accesorios incluidos. Su diseño lo hace ideal para centros comerciales, aeropuertos.

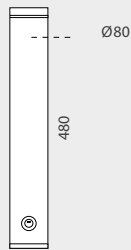

	CANTIDAD	PESO NETO	PESO BRUTO	VOLUMEN	TAMAÑO
Embalaje	1	1.2kg	1.5kg	0.01	110x110x510mm
13286	Ø80x480mm				

SUNBURY



DETALLES DEL PRODUCTO



INFORMACIÓN

DIMENSIONES *mm

Poste Cenicero de Pared Exterior Popkum está fabricado de acero inoxidable y aluminio. Con sistema de llave de cierre y accesorios incluidos. Es ideal para centros comerciales, aeropuertos u oficinas.

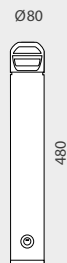

	CANTIDAD	PESO NETO	PESO BRUTO	VOLUMEN	TAMAÑO
Embalaje	1	1.1kg	1.4kg	0.01	110x110x510mm
13284	Ø80x480mm				

POPKUM



DETALLES DEL PRODUCTO



INFORMACIÓN

DIMENSIONES *mm

Poste Cenicero de Pared Exterior Paulson de acero inoxidable y aluminio. Con llave de cierre sistema y accesorios incluidos. Ideal para usar en exteriores de centros comerciales, aeropuertos, edificios administrativos u oficinas.



	CANTIDAD	PESO NETO	PESO BRUTO	VOLUMEN	TAMAÑO
Embalaje	1	1,4kg	1,77kg	0,009	140x120x510mm
13285	80x80x480mm				

PAULSON



DETALLES DEL PRODUCTO



INFORMACIÓN

DIMENSIONES *mm

Poste Cenicero de Pared Exterior Femdale fabricado en acero inoxidable y aluminio. Con sistema de llave de cierre y accesorios incluidos. Es ideal para centros comerciales, aeropuertos u oficinas.



	CANTIDAD	PESO NETO	PESO BRUTO	VOLUMEN	TAMAÑO
Embalaje	1	1,45kg	1,75kg	0,01	110x110x510mm
13287	80x80x480mm				

FEMDALE



DETALLES DEL PRODUCTO	INFORMACIÓN	DIMENSIONES
 <p>vuelve a su posición inicial</p>	<p>Poste o Baliza Articulada que retorna a su posición inicial tras el impacto, esto le aporta una gran durabilidad. Con base atornillable para evitar su movimiento al recibir golpes, en la parte superior tiene una anilla para el empleo de cintas o cadenas y banda reflectante para mejorar su visibilidad.</p>	 <p>750</p>
80449	750mm	



DETALLES DEL PRODUCTO	INFORMACIÓN	DIMENSIONES
 <p>poste hecho de polietileno</p> <p>banda reflectante muy visible</p>	<p>Poste Portátil con base de goma de 6kg. Dispone de banda reflectante para aumentar su visibilidad. Es adecuado para cinta o cadena. Ideal para delimitar zonas de obras, prohibir accesos o marcar zonas. Altura 1100mm.</p>	 <p>1100</p>
80301	1100mm	



DETALLES DEL PRODUCTO	INFORMACIÓN	DIMENSIONES
	<p>Poste o Baliza Articulada que retorna a su posición inicial tras el impacto, esto le aporta una gran durabilidad. Con base atornillable para evitar su movimiento al recibir golpes, en la parte superior tiene una anilla para el empleo de cintas o cadenas y banda reflectante para mejorar su visibilidad.</p>	 <p>800</p>
80305	800mm	



DIMENSIONES

*mm

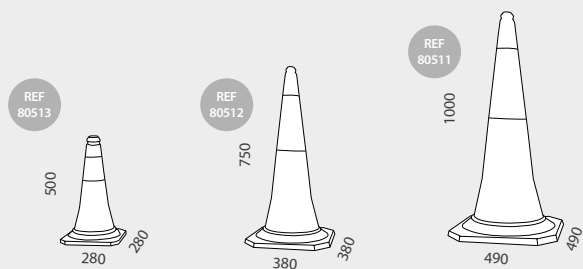

INFORMACIÓN

Conos de polietileno que cuentan con una banda horizontal reflectante altamente visible. Disponible en tres tamaños distintos.

	COLOR	ALTURA	BASE	PESO
80513		500mm	280x280mm	1.5kg
80512		750mm	380x380mm	2.5kg
80511		1000mm	490x490mm	5.0kg

CONO REFLECTANTE
BASE DE GOMA



HAZ

PARA COMPRAR

DIMENSIONES

*mm

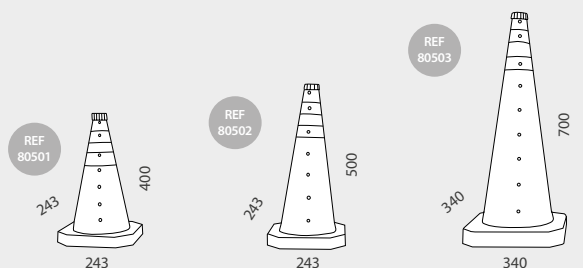

INFORMACIÓN

Conos plegables hechos de nylon y cuentan con una base de ABS. Se incluyen 2 bandas reflectantes. Hay 3 tamaños disponibles.

	COLOR	ALTURA	BASE	PESO BASE
80501		400mm	243x243mm	0.55kg
80502		500mm	243x243mm	0.55kg
80503		700mm	340x340mm	0.95kg

CONOS PLEGABLES
REFLECTANTE



HAZ

PARA COMPRAR

INFORMACIÓN



INFORMACIÓN

DIMENSIONES *mm

Cono con Cuerpo plegable en nylon y base de caucho. Con Luz Led intermitente o fija para su visibilidad por la noche. Funciona con 2 pilas AAA (no incluidas).

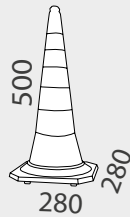

COLOR	ALTURA	BASE	PESO
80505 	500mm	280x280mm	1.95kg

CONO PLEGABLE REFLECTANTE CON BASE DE CAUCHO



HAZ

PARA COMPRAR

INFORMACIÓN



INFORMACIÓN

DIMENSIONES

Cono Flexible con base de Caucho que retorna a su estado original tras el impacto, esto le aporta una gran durabilidad. Con dos bandas reflectantes de 110mm de alto para mejorar su visibilidad y su base de 280x280mm está fabricada en caucho para una mejor fijación al suelo. La parte superior viene abierta y con extensión cilíndrica para accesorios comunes a los conos.

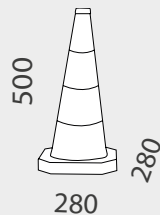

COLOR	ALTURA	BASE	PESO
80514 	500mm	280x280mm	2.00kg

CONO FLEXIBLE CON BASE DE CAUCHO



HAZ

PARA COMPRAR

DETALLES DEL PRODUCTO

INFORMACIÓN



Cono de Señalización fabricado en polipropileno resistente con acabado amarillo. Hay 2 modelos disponibles, con información de piso resbaladizo o sin información.

DIMENSIONES

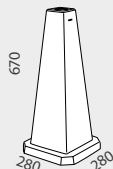

	BASE	ALTURA	PESO	
80603	280x280mm	670mm	1.1kg	x1 
80604	280x280mm	670mm	1.1kg	x1 

CONO DE SEÑALIZACIÓN



HAZ

[PARA COMPRAR](#)

DETALLES DEL PRODUCTO

INFORMACIÓN



Caballete de Señalización fabricado de polipropileno resistente con acabado amarillo. Hay 2 modelos disponibles, con información de piso resbaladizo o sin información.

DIMENSIONES

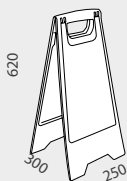

	TAMAÑO	PESO	
80601	250x300x620mm	0.6kg	x1 
80602	250x300x620mm	0.6kg	x1 

CABALLETE



HAZ

[PARA COMPRAR](#)

DETALLES DEL PRODUCTO

INFORMACIÓN



Caballete de PVC de 3mm, perfecto para indicar un riesgo de forma temporal. No incluye señalización.

DIMENSIONES

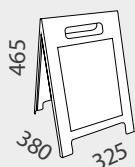

	TAMAÑO	PESO	
80200	465x380x325mm	0.4kg	x1 

CABALLETE PVC



HAZ

[PARA COMPRAR](#)

DETALLES



INFORMACIÓN

Estas cintas de 200 m de largo tienen 80 mm de ancho y están disponibles en 4 colores. Ideal para marcar zonas de acceso prohibido o renovado.

DIMENSIONES



	COLOR	ANCHO	GALGA	LONGITUD	TEXTO	PACK
47901		80mm	200	200m		x1
47904		80mm	200	200m		
47905		80mm	200	200m		
47902		80mm	300	250m		x5
47914		80mm	300	100m	NO PASAR	
47915		80mm	300	100m	PROHIBIDO EL PASO	
47918		80mm	300	100m	BOMBEROS NO PASAR	
47920		80mm	300	100m	NO PASAR LÍNEA DE POLICIA	
47921		80mm	300	100m	POLICIA LOCAL	
47922		80mm	300	100m	POLICIA MUNICIPAL	
47924		80mm	300	100m	PROTECCIÓN CIVIL	

	COLOR	CINTA	MATERIAL
47925		10x100cm	VINILO
47926		10x100cm	VINILO
47927		10x100cm	VINILO ADHESIVO REFLECTANTE
47940		10x100cm	VINILO ADHESIVO REFLECTANTE
47938		5x100cm	VINILO FOTOLUMINISCENTE
47939		5x100cm	VINILO FOTOLUMINISCENTE
47936		2,5x1800cm	ADHESIVO ANTIDESLIZANTE
47937		2,5x1800cm	ADHESIVO ANTIDESLIZANTE
47928		50x3300cm	CINTA ADHESIVA
47929		50x3300cm	CINTA ADHESIVA
47930		50x3300cm	CINTA ADHESIVA

	COLOR	CINTA	VINILO ADHESIVO + LAMINADOR ANTIDESLIZANTE
80050		10x100cm	POR FAVOR ESPERE SU TURNO
80046		10x100cm	POR FAVOR ESPERE SU TURNO
80047		10x100cm	POR FAVOR ESPERE SU TURNO
80048		10x100cm	
80049		10x100cm	

CINTAS DE BALIZAMIENTO

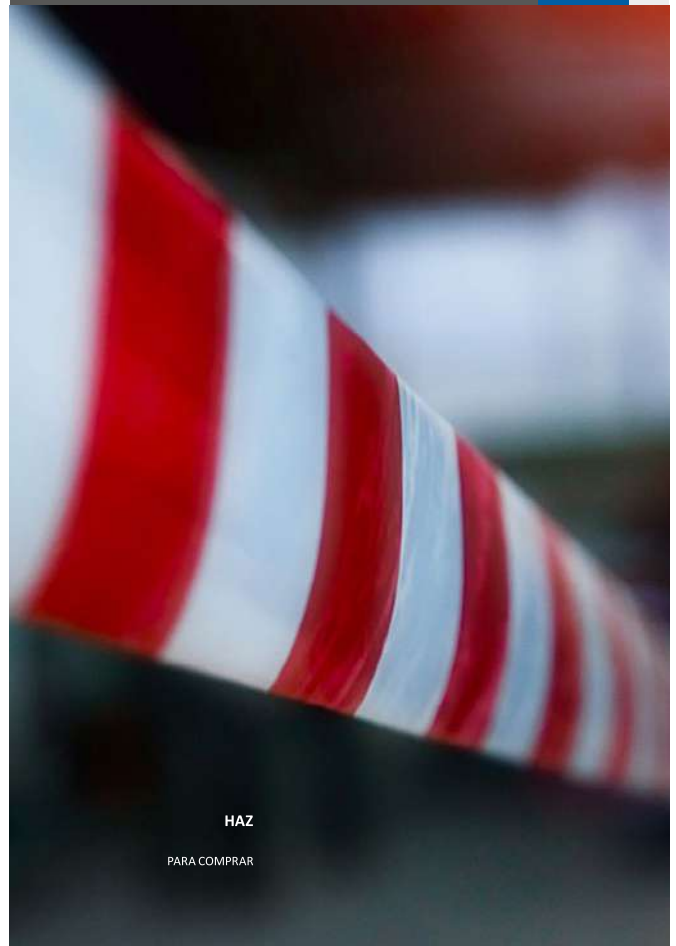

INFORMACIÓN

Pictogramas de seguridad fabricados en vinilo adhesivo, con laminado antideslizante de alta resistencia. La medida es de 300x300mm.

REF.	REF.	REF.	REF.
80030	80031	ISO 80032	80033

REF.	REF.	REF.	REF.
80034	ISO 80035	80036	80037

REF.	REF.	REF.	REF.
80038	80039	ISO 80040	ISO 80041

REF.	REF.	REF.	REF.
ISO 80042	ISO 80043	80044	ISO 80045

VINILO ADHESIVO PARA SUELO



HAZ
PARA COMPRAR

INFORMACIÓN

Ideal para señalar zonas reservadas, plazas de aparcamiento, etc.

REF.	TAMAÑO	REF.	TAMAÑO	REF.	TAMAÑO	REF.	TAMAÑO
80051	500x500mm	80052	500x500mm	80053	500x500mm	80056	900x700mm

REF.	TAMAÑO	REF.	TAMAÑO	REF.	TAMAÑO
80054	500x500mm	80057-500	500x500mm	80055500	500x500mm
		80057-900	900x900mm	80055900	900x700mm

PLANTILLAS DE ALUMINIO PARA SUELO



HAZ
PARA COMPRAR

DETALLES DIMENSIONES *mm



INFORMACIÓN

Apta para la mayoría de conos. Lente de color naranja, con 6 LEDs y más de 60 destellos por minuto (visible a más de 200m). Requiere 2 pilas "D" LR20 - 1.5 V (no incluidas). Cuenta con 200h de autonomía continua. Encendido y apagado automático gracias a su célula fotoeléctrica. Con gancho superior.

ALTURA	DIÁMETRO	PESO	PACK
80706	490mm	180mm	0.55kg x1

BALIZA PARA CONOS



DETALLES DIMENSIONES *mm



INFORMACIÓN

Camisa LED para conos. Incluye 14 LEDs, 3 modos de destello intermitente: normal, rápido y fijo. Funciona con 3 pilas AA (no incluidas)

PESO	PACK
80708	0.50kg x1

CAMISA LED PARA CONO



INFORMACIÓN *mm

Conector fabricado en plástico rojo con dos enganches de cadena para utilizar sobre conos. Ideal para su empleo con cadenas de 5 a 8mm.

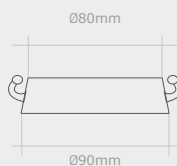

DIÁMETRO INTERIOR	DIÁMETRO EXTERIOR	PESO	PACK
80517	80	90	0.05kg x1

CONECTOR DE CADENA PARA CONO



DETALLES DIMENSIONES *mm

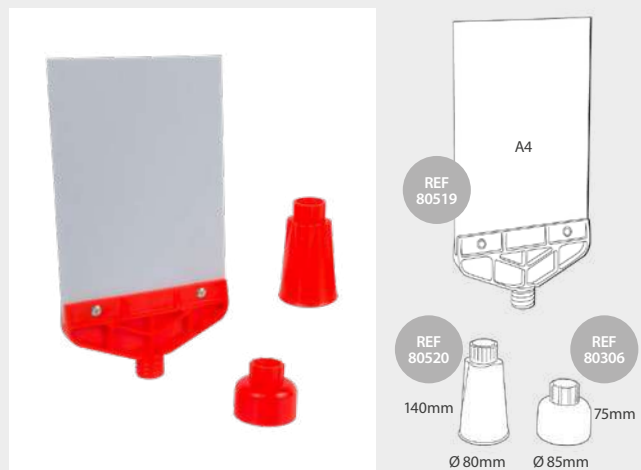

INFORMACIÓN

Panel para señales DIN A4 fabricado en polipropileno celular de 5mm. Su empleo es fácil gracias a los dos conectores disponibles, uno para poste y otro para conos. Ideal para señales adhesivas.

	TAMAÑO	PESO	PACK
80519	A4	0.20kg	x1
80520	Ø 80x140mm	0.05kg	
80306	Ø 85x75mm	0.05kg	

PANEL PORTAGRÁFICA FOR CONO



HAZ

PARA COMPRAR

DETALLES DIMENSIONES *mm

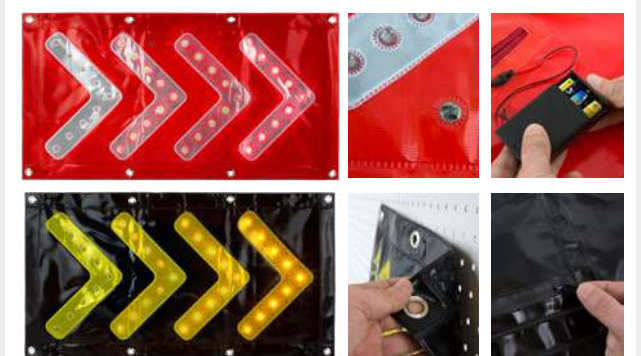

INFORMACIÓN

Señal direccional impermeable, fabricada en lona de alta resistencia negra o roja. Según modelo dispone de 6 u 8 ojales de suspensión y 6 u 8 potentes imanes. Dispone de 4 flechas reflectantes (blancas o rojas según modelo) compuestas por 7 o 9 puntos LED (según modelo) de encendido secuencial de movimiento, lo que garantiza una gran visibilidad a más de 200m y una autonomía de 4 horas en continuo. Funciona con 3 pilas AA 1.5V (no incluidas). Con interruptor, alojado y protegido en la parte posterior. Además de un interruptor de apagado/encendido más accesible en la parte frontal.

	LED	TAMAÑO	IMANES	PESO	PACK
80712RD		7 puntos	470x280mm	6	0.40kg
80712BK		7 puntos	470x280mm	6	0.40kg
80711RD		9 puntos	830x445mm	8	0.93kg
80711BK		9 puntos	830x445mm	8	0.93kg

SEÑAL DIRECCIONAL LED



HAZ

PARA COMPRAR

DETALLES DIMENSIONES *mm

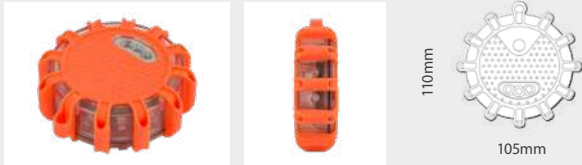

INFORMACIÓN

Baliza LED fabricada en policarbonato con carcasa de goma, es impermeable y resistente a golpes. Dispone de 15 LEDs ultra brillantes visibles hasta 1.5 km por la noche, de los cuales, 12 LEDs son perimetrales y emiten luz naranja 360° y los otros 3 LEDs son frontales y de luz blanca. Ofrece 9 modos de luz conmutables, incluido rescate SOS y modo linterna. Se incluyen 3 pilas AAA que suministran hasta 36h de iluminación. Cuenta con un potente imán y un gancho desplegable en la parte trasera, que permite fijarlo tanto a superficies metálicas como colgarlo de cualquier lugar.

TAMAÑO	PESO	PACK
80715	105x110x35mm	0.18kg x16

BALIZA LED



HAZ

PARA COMPRAR

DETALLES DIMENSIONES *mm



INFORMACIÓN

Fabricada en ABS muy resistente. Con 2 modalidades de luz blanca: lámpara frontal COB LED 2W con un ángulo de iluminación de 120° y linterna superior LED 0.5W, ideal para accesos difíciles. Funciona con 3 pilas AAA (no incluidas) que suministran 12h de iluminación continua a máxima potencia. Su base se puede inclinar hasta 180°. Con dos potentes imanes en la parte inferior y un gancho desplegable y rotatorio 360° en la parte superior.

TAMAÑO	PESO	PACK
80713	60x133x32mm	0.09kg x1

LINTERNA/LÁMPARA LED



HAZ

PARA COMPRAR

DETALLES DIMENSIONES *mm

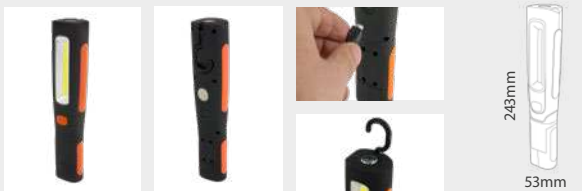

INFORMACIÓN

Fabricada en ABS muy resistente con superficies laterales antideslizantes. Con dos modalidades de luz blanca: lámpara frontal COB LED 3W con un ángulo de iluminación de 120° y linterna super LED 1W, ideal para accesos difíciles. Cuenta con una batería recargable de litio (2000 mAh | 3.7v | 7.4w/h) mediante cargador micro-USB (incluido). Autonomía de 3 horas con COB LED 3W y de 10 horas con LED 1W. Carga: 30-40 minutos. Su cuerpo es giratorio 360° y la base puede inclinarse hasta 180° para un mejor ángulo de iluminación. Cuenta con 2 potentes imanes, uno en la parte trasera y otro en la inferior, además de un gancho desplegable y rotatorio 360° en la parte superior.

TAMAÑO	PESO	PACK
80714	52x243x42mm	0.21kg x1

LINTERNA/LÁMPARA LED

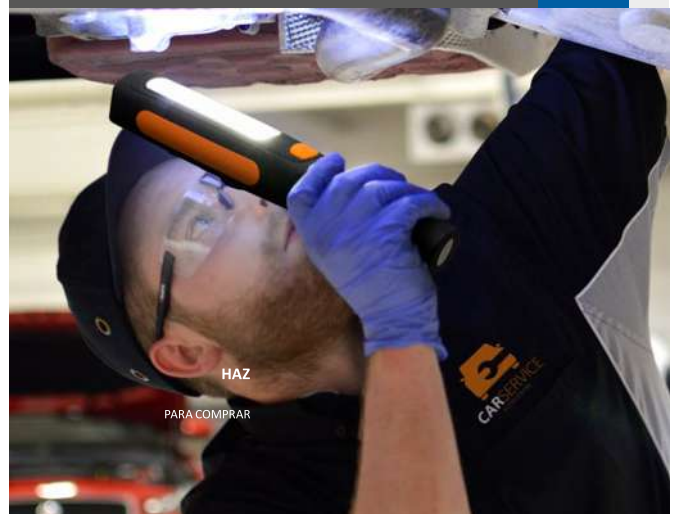

HAZ

PARA COMPRAR

DETALLES DIMENSIONES *mm



DIMENSIONES *mm



INFORMACIÓN

Lámpara-proyector portátil de exterior IP44 con LED SMD extra blanca 6000-6500K. Disponibles 4 potencias: 10W, 20W, 30W y 50W. Cuenta con batería recargable por toma de corriente AC110-240V o mediante adaptador para coche de DC12-24V (ambos incluidos). Recarga en 6-12 horas aprox. Incluye soporte para ajuste direccional del haz de luz. Bajo consumo energético y un alto rendimiento.

POTENCIA	LED	TAMAÑO	PACK
58477	10W	1	165x255x145mm
58478	20W	2	185x290x215mm
58479	30W	4	225x335x275mm
58480	50W	8	225x335x275mm

x1

LAMPARA PORTATIL LED

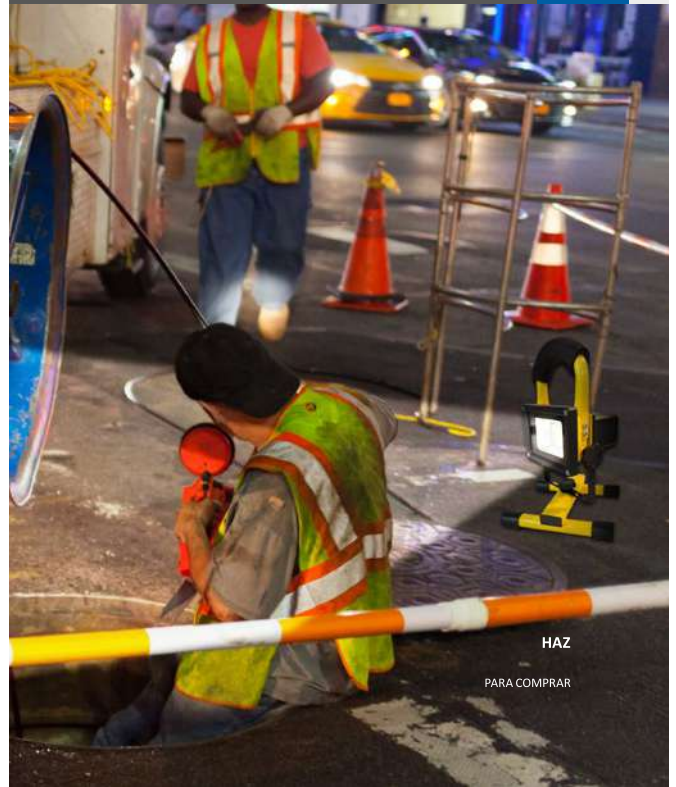

HAZ

PARA COMPRAR

DETALLES DIMENSIONES *mm



INFORMACIÓN

Trípode telescópico portátil para exterior compuesto por tres tramos verticales estables, extra largos y que proporcionan una altura regulable de 630mm a 1660mm. Tuercas de regulación manejables y seguras para los tramos. Incluye soporte superior de 498mm para el empleo de hasta 2 dispositivos de luz. Color amarillo. Ideal para ser empleado junto a las lámparas de proyección LED.

PLEGADO	ALTURA	PACK
58481	590x95mm	630-1660mm

x1

TRIPODE TELESCÓPICO



HAZ

PARA COMPRAR

INFORMACIÓN

Estas cintas de 250 m de largo tienen 15 cm de ancho. Ideal para marcar zonas de canalización o información de aviso.

	COLOR	ANCHO	GALGA	LONGITUD
47931		15cm	300	250m
	COLOR	ANCHO	GALGA	LONGITUD
47932		15cm	300	250m
	COLOR	ANCHO	GALGA	LONGITUD
47933		15cm	300	250m
	COLOR	ANCHO	GALGA	LONGITUD
47934		15cm	300	250m
	COLOR	ANCHO	GALGA	LONGITUD
47935		15cm	300	250m

CANALIZACIÓN

DETALLES

DIMENSIONES *mm

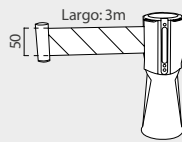

INFORMACIÓN

Tope para cono adecuado para conos con más de 3kg. Incluye una cinta retráctil con 3m de longitud y con rayas rojas/blancas. Ideal para marcar zonas de acceso prohibido.

LONGITUD DE LA CINTA

80516	3m
-------	----

TOPE PARA CONO CON CINTA RETRÁCTIL



HAZ

PARA COMPRAR

DETALLES

DIMENSIONES *mm

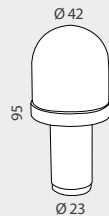

INFORMACIÓN

Tope para cono ideal para mejorar la visibilidad de los conos. Tiene un diámetro de Ø20mm. Ideal para la señalización de zonas delimitadas por conos en condiciones de poca luz.

DIÁMETRO

80504	8mm
-------	-----

LINTERNA PARA CONO DE TRÁFICO



HAZ

PARA COMPRAR

* Las pilas no están incluidas.

DETALLES	INFORMACIÓN	DIMENSIONES
	Un lado tiene la señal "STOP" y el otro la señal de "tráfico en una dirección".	
TAMAÑO		
80011	590x300mm	x1 

PALETA DE SEÑALIZACIÓN STOP/PASO



DETALLES	INFORMACIÓN	DIMENSIONES
	Paleta reflectante y luminosa con 6 LED rojos y 6 LED verdes. Cuatro posiciones: luz roja intermitente, luz roja fija, luz verde fija y apagada.	
TAMAÑO		
80705	410x180mm	x1 

PALETA DE SEÑALIZACIÓN STOP/PASO LED



DETALLES	INFORMACIÓN	*mm
	Un lado tiene la señal "STOP" y el otro la señal de "tráfico en una dirección".	
TAMAÑO		
80450	560x300mm	x1 

PALETA DE SEÑALIZACIÓN STOP/PASO



DETALLES	INFORMACIÓN	*mm
	Este bastón rojo de tráfico cuenta con una iluminación LED y ofrece 3 modos de funcionamiento: luz intermitente, luz fija y apagado. Es ideal para señalización de tráfico.	
LARGO		DIÁMETRO
80704	540mm	Ø40mm

BASTON ROJO DE TRÁFICO



INFORMACIÓN

DIMENSIONES



Las lámparas intermitentes de LED son ideales para marcar zonas de acceso prohibido. 2 colores disponibles.

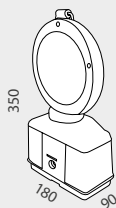

COLOR

CANTIDAD DE LEDS

80709		2 LEDs	x12 
80710		2 LEDs	x12 

LÁMPARAS INTERMITENTES



DETALLES

DIMENSIONES

*mm

INFORMACIÓN

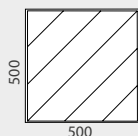

Panel trasero reflectante cuadrado 500x500mm ideal para cargas salientes.

TAMAÑO

53001	500x500mm
-------	-----------

PANEL REFLECTANTE TRASERO PARA CARGAS SALIENTES



DETALLES

DIMENSIONES

*mm

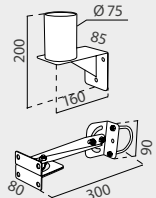

INFORMACIÓN

*mm

Un modelo es adecuado para montaje en pared, y el otro para montaje en pared o poste.

TAMAÑO ESPEJO

80104	para Ø800mm a Pared
80124	para Ø450mm y Ø600mm a Pared o Poste

SOPORTE PARA ESPEJOS



DIMENSIONES

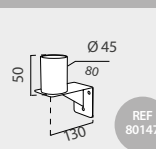
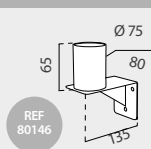
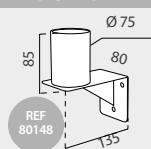

INFORMACIÓN

Disponible en tres modelos diferentes. Es adecuado para montaje solo en la pared.

TAMAÑO

80147	para Ø450mm a Pared
80146	para Ø600mm a Pared
80148	para Ø800mm a Pared

SOPORTE PARA ESPEJOS

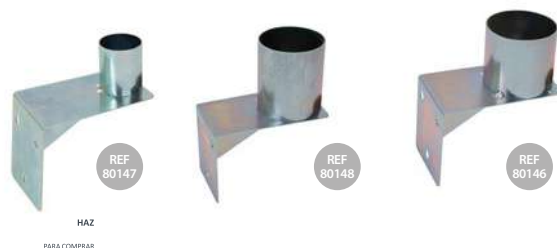

HAZ
PARA COMPRAR

DETALLES

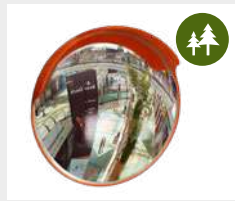

INFORMACIÓN

Espejo de exterior con tapa superior y un ángulo de 130° para tubos con un diámetro de Ø50mm o Ø70mm. Los herrajes y anclaje están incluidos.

	Ø ESPEJO	Ø TUBO	TAMAÑO
80105	Ø975mm	Ø80mm	980x1550x100mm
80101	Ø800mm	Ø70mm	850x860x140mm
80121	Ø600mm	Ø50mm	620x630x110mm

ESPEJO DE EXTERIOR



DETALLES



INFORMACIÓN

Lente de policarbonato con la parte posterior en PVC. Tiene un ángulo de 130° que puede ajustarse según sus necesidades mediante los accesorios incluidos.

	Ø ESPEJO	TAMAÑO
80135	Ø600mm	700x700x100mm
80136	Ø800mm	950x950x120mm

ESPEJO REFLECTANTE



DETALLES



INFORMACIÓN

Lente de policarbonato con la parte posterior en PVC. Tiene un ángulo de 130° que puede ajustarse según sus necesidades mediante los accesorios incluidos.

	Ø ESPEJO	TAMAÑO
80103	Ø800mm	900x900x120mm
80123	Ø600mm	670x670x120mm

ESPEJO REFLECTANTE



DETALLES

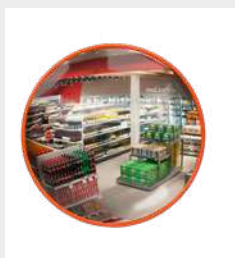

INFORMACIÓN

Espejo Convexo Interior 45cm. Lente fabricada en Policarbonato con alta resistencia al impacto y trasera de PVC. Tiene un ángulo de visión de 130°, que puede ajustarse según las necesidades. Incluye el anclaje para su instalación a pared.

	Ø ESPEJO	TAMAÑO
80139	Ø450mm	460x460x80mm

ESPEJO CONVEXO INTERIOR



DETALLES

DIMENSIONES *mm

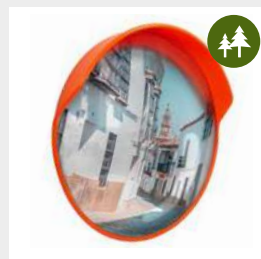

CONTROL 2 DIRECCIONES

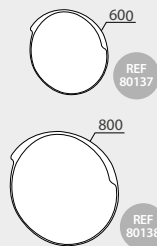

INFORMACIÓN

Espejo de exterior con un ángulo de 130° que puede ajustarse según sus necesidades mediante los accesorios incluidos.

	Ø ESPEJO	TAMAÑO
80137	Ø600mm	620x620x90mm
80138	Ø800mm	810x810x125mm

ESPEJO CONVEXO EXTERIOR



DETALLES DEL PRODUCTO

DIMENSIONES *mm



CONTROL 2 DIRECCIONES

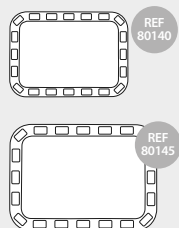

INFORMACIÓN

Espejo Reflectante Interior. Lente fabricada en policarbonato, la trasera en PVC. Tiene un ángulo de visión de 130°, el ángulo se puede ajustar según sus necesidades a través de los accesorios incluidos.

	Ø ESPEJO	TAMAÑO
80140	40x60mm	530x730x90mm
80145	60x80mm	840x920x150mm

ESPEJO REFLECTANTE INTERIOR



DETALLES

DIMENSIONES *mm

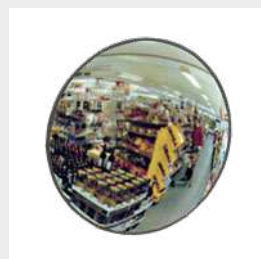

CONTROL 2 DIRECCIONES

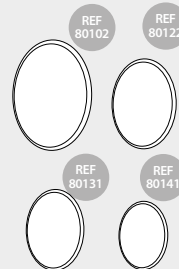

INFORMACIÓN

Este Espejo Interior, con lente de policarbonato permite ajustar el ángulo de flexión hasta 130°. Incluye anclajes.

	Ø ESPEJO	TAMAÑO
80102	Ø800mm	850x850x130mm
80122	Ø600mm	630x630x90mm
80131	Ø450mm	480x480x80mm
80141	Ø300mm	340x340x60mm

ESPEJO INTERIOR



DETALLES

DIMENSIONES *mm

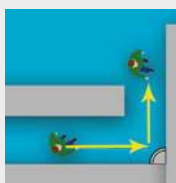

CONTROL DE
TECHO 90°

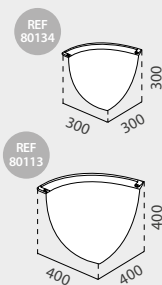

INFORMACIÓN

Espejo con lente de policarbonato, control en 2 direcciones y un ángulo de flexión ajustable de 90°. Gran resistencia a los impactos. Tornillos de fijación incluidos.

	ESPEJO	TAMAÑO
80113	Ø650mm	400x400x400mm
80134	Ø450mm	300x300x320mm

90° ESPEJO



DETALLES

DIMENSIONES *mm

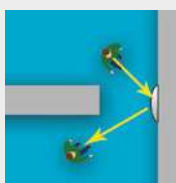
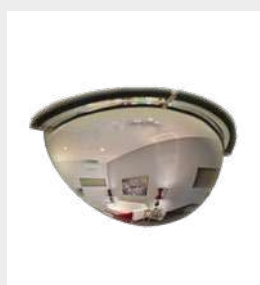

CONTROL DE
TECHO 180°

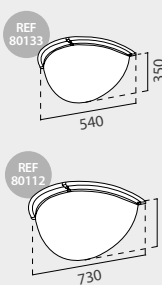

INFORMACIÓN

Espejo con lente de policarbonato, control en 2 direcciones y un ángulo de flexión ajustable de 180°. Gran resistencia a los impactos. Tornillos de fijación incluidos.

	DIÁMETRO	TAMAÑO
80112	Ø650mm	730x420x380mm
80133	Ø450mm	540x350x300mm

180° ESPEJO



DETALLES

DIMENSIONES *mm

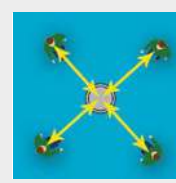
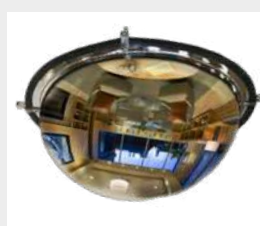

CONTROL DE TECHO
360°

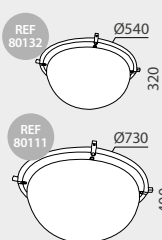

INFORMACIÓN

Espejo con lente de policarbonato, control en 4 direcciones y un ángulo de 360° (ajustable). Gran resistencia a los impactos. Tornillos de fijación incluidos.

	DIÁMETRO	TAMAÑO
80115	Ø1000mm	1007x1008x700mm
80114	Ø800mm	880x880x600mm
80111	Ø650mm	730x730x400mm
80132	Ø450mm	540x540x320mm

360° ESPEJO



DETALLES DIMENSIONES *mm

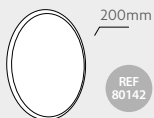
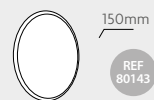

INFORMACIÓN

Espejo Acrílico de Seguridad disponible en tres tamaños. Ideal para controles de acceso o para visualizar lugares de difícil visión.

Ø ESPEJO

80143	Ø150mm
80142	Ø200mm

ESPEJO ACRÍLICO INTERIOR

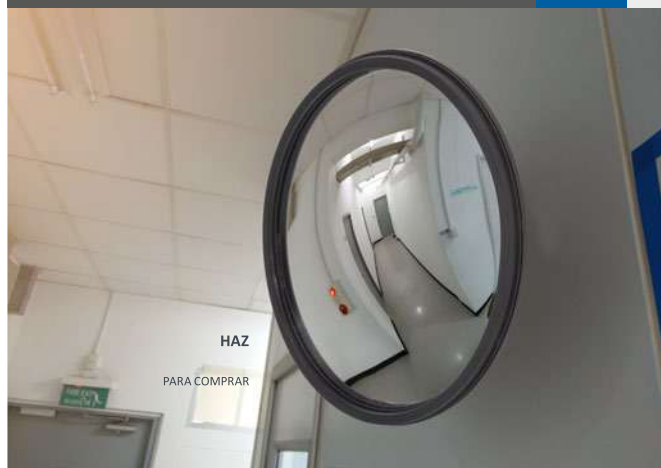

DETALLES DEL PRODUCTO DIMENSIONES *mm

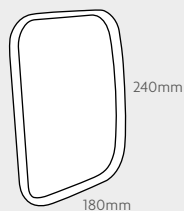

INFORMACIÓN

Espejo Acrílico de Seguridad disponible en tres tamaños. Ideal para controles de acceso o para visualizar lugares de difícil visión.

Ø ESPEJO

80151	180x240mm
-------	-----------

ESPEJO ACRÍLICO INTERIOR



DETALLES DIMENSIONES *mm



INFORMACIÓN

Espejo acrílico de inspección portátil de 30cm, ideal para visualizar lugares de difícil acceso. Ofrece una visión clara y precisa. Perfecto para la inspección bajo los vehículos, máquinas, equipos y áreas de difícil visión. Incluye: palo telescópico de 60cm, extensible hasta 110cm, 3 ruedas, linterna y bolso de mano.

Ø ESPEJO

80144	Ø300mm
-------	--------

ESPEJO PORTÁTIL DE INSPECCIÓN 300mm



DETALLES DEL PRODUCTO

DIMENSIONES *mm

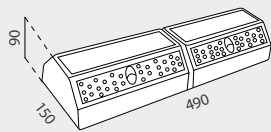

INFORMACIÓN

Este tope de goma para ruedas permite estacionar el vehículo sin sobrepasar el límite del espacio. Fácil montaje mediante fijación con tornillos (no incluidos).

TAMAÑO

80451 490x150x90mm

TOPE PEQUEÑO PARA RUEDA



HAZ

[PARA COMPRAR](#)

DETALLES



DIMENSIONES *mm

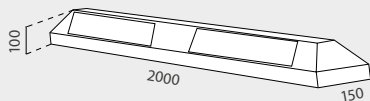

INFORMACIÓN

Este tope de goma para ruedas permite estacionar el vehículo sin sobrepasar el límite del espacio. Puede utilizarse como separador de railes. Fácil montaje mediante fijación con tornillos (no incluidos).

TAMAÑO

80427 2000x150x100mm

TOPE GRANDE PARA RUEDA



HAZ

[PARA COMPRAR](#)

DETALLES



DIMENSIONES *mm

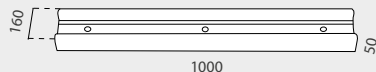

INFORMACIÓN

Este protector de pared está diseñado para proteger el vehículo y la pared. Es fabricado en goma negra con banda central reflectante amarilla. Fácil y rápido de montar en la pared fijándolo con 3 tornillos.

TAMAÑO

80426 1000x160x50mm

PROTECTOR DE PARED



HAZ

[PARA COMPRAR](#)



DETALLES

INFORMACIÓN

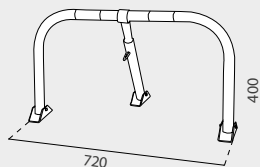

REF
80439

Este Bloqueo de Parking, presenta un sistema plegable manual con candado. Su sistema es robusto y de gran resistencia y dispone de tres puntos de anclaje.



TAMAÑO

80439 720x400mm

BLOQUEO DE APARCAMIENTO



HAZ

PARA COMPRAR

DIMENSIONES

INFORMACIÓN

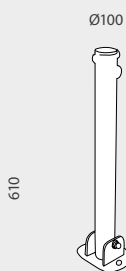

REF
80401

Este Bloqueo de Parking Abatible, presenta un poste con un sistema plegable. Su sistema es robusto y de gran resistencia y fácil de ensamblar.



TAMAÑO

DIAMETRO DE TUBO

80401 175x610x100mm Ø60mm

BLOQUEO DE APARCAMIENTO



HAZ

PARA COMPRAR

DIMENSIONES

INFORMACIÓN

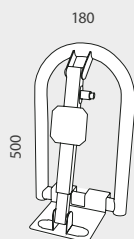

REF
80457

El Bloqueo de Parking Amarillo con Cerradura es la solución definitiva para asegurar tu espacio de estacionamiento y evitar que intrusos lo ocupen.



TAMAÑO

80457 500x180mm

BLOQUEO DE APARCAMIENTO



HAZ

PARA COMPRAR

INFORMACIÓN

Larguero de protección que ofrece protección para vehículos sin impedir el acceso de los peatones. Ideal para proteger estanterías y máquinas de los impactos con equipos de manipulación. Extremos en corte de 45°.

	LARGO	DIAMETRO	PESO
80447-400	400mm	60mm	2.9kg
80447-800	600mm	60mm	5.1kg
80447-1200	1200mm	60mm	7.55kg

PROTECTOR METÁLICO LARGUERO



HAZ

PARA COMPRAR



DETALLES

INFORMACIÓN

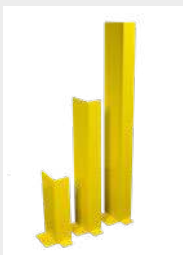

Protector de Acero para Postes y Estanterías en Forma de "L" lacado en color amarillo. Ideal para la protección de equipos, postes, tuberías, maquinaria, etc. de los choques de vehículos.

	TAMAÑO	PESO
80441-400	400mm	4kg
80444-800	800mm	7.9kg
80444-1200	1200mm	11.5kg

PROTECTOR METÁLICO PARA POSTES Y ESTANTERÍAS "L"



HAZ
PARA COMPRAR

DETALLES

INFORMACIÓN

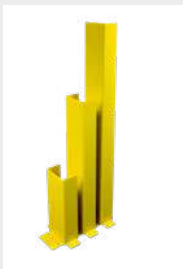

Protector Metálico para Postes y Estanterías en Forma de "U" fabricado en acero lacado amarillo. Ideal para la protección de equipos, postes, tuberías, maquinaria, etc. de los choques de vehículos.

	TAMAÑO	PESO
80442-400	400mm	5.5kg
80442-800	800mm	10.5kg
80442-1200	1200mm	15.7kg

PROTECTOR METÁLICO PARA POSTES Y ESTANTERÍAS "U"



HAZ
PARA COMPRAR

DETALLES

INFORMACIÓN



Protector Metálico en Forma de Arco fabricado en acero lacado amarillo. Ideal para la protección de equipos, postes, tuberías, maquinaria, etc. de los choques de vehículos.

	TAMAÑO	DIAMETRO	PESO
80445	600x200x750mm	60mm	9.45kg
80443	600x200x1000mm	60mm	9.95kg
80444	1200x200x1000mm	60mm	12.5kg

PROTECTOR METÁLICO EN FORMA DE ARCO



HAZ
PARA COMPRAR

DETALLES

INFORMACIÓN



Protector Metálico en Forma de Arco con Esquina de 90° fabricado en acero y lacado en amarillo. Ideal para la protección de equipos, postes, tuberías, estanterías, maquinaria, etc. de los choques de vehículos.

	ALTO	DIAMETRO	PESO
80446-600	600mm	60mm	14.3kg
80446-1200	1200mm	60mm	18.5kg

PROTECTOR METÁLICO EN FORMA DE ARCO ESQUINA 90°



HAZ
PARA COMPRAR

INFORMACIÓN

Este tornillo está hecho de metal y diseñado con ajuste de expansión. Es ideal para materiales sólidos como paredes o para suelos de hormigón. Perfecto para fijar topes de rueda o accesorios de aparcamiento.



TAPÓN ROSCA

	LARGO
80611	50mm
80613	70mm
80614	90mm

HAZ
PARA COMPRAR





DETALLES



DIMENSIONES

*mm

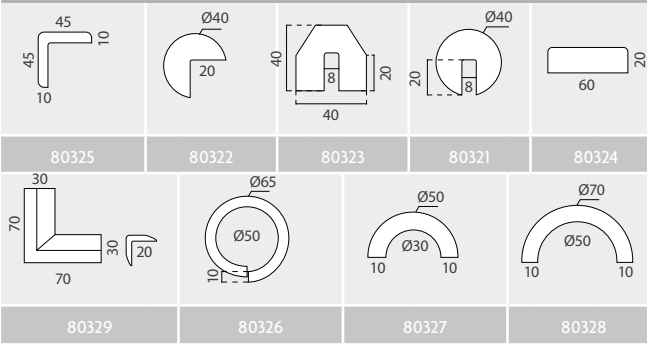

INFORMACIÓN

Protectores de poliuretano que pueden cortarse fácilmente a la longitud deseada. Resistentes a los rayos UV e incluyen un adhesivo posterior para una correcta fijación.

PROTECTORES DE POLIURETANO



RECTO	TAMAÑO	PESO	
80324	60x20x1020mm	0.35kg	x1
ESQUINAS	TAMAÑO	PESO	
80329	70x30x10mm	0.02kg	x1
ESQUINAS	TAMAÑO	PESO	
80325	45x45x1040mm	0.35kg	x1
80322	Ø40mm	0.35kg	x1
ESQUINAS	TAMAÑO	PESO	
80323	40x40x1010mm	0.4kg	x1
80321	Ø40x1030mm	0.35kg	x1
CIRCULAR	TAMAÑO	PESO	
80326	Ø65x1000x10mm	0.5kg	x1
SEMICIRCULAR	TAMAÑO	PESO	
80327RD	Ø30x50x1000mm	0.25kg	x1
80327YE	Ø30x50x1000mm	0.25kg	x1
80328RD	Ø50x70x1000mm	0.3kg	x1
80328YE	Ø50x70x1000mm	0.3kg	x1

PROTECTOR DE ESQUINA

INFORMACIÓN

Protector esquinero recto, con 800 mm de altura, ideal para la protección de esquinas en ángulo recto que son propensas a recibir golpes. Tiene 3 perforaciones en cada lado. Fabricado con goma de alta resistencia y vinilo amarillo reflectante para una mayor visibilidad.



TAMAÑO

80453 800x100x8mm

PROTECTOR DE ESQUINA CURVO

INFORMACIÓN

Protector esquinero curvo, con 800 mm de altura, ideal para la protección de esquinas de ángulo recto. Presenta un ángulo redondeado. Tiene 3 perforaciones en cada lado. Fabricado en goma de alta resistencia y vinilo amarillo reflectante para una mejor visibilidad.



TAMAÑO

80452 800x120x25mm



PROTECTOR DE CABLE DE PLÁSTICO



40x13mm canal

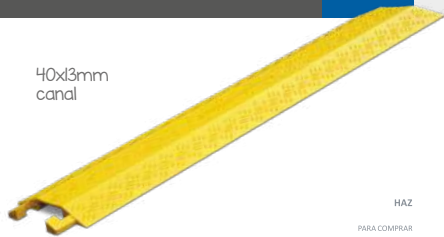

HAZ
PARA COMPRAR

INFORMACIÓN

Protector de poliuretano con canal para cables de 40x13mm. Instalación sencilla en conexiones en "L", sin herramientas. Soporta hasta 1,5 toneladas. Ideal como solución económica para centros comerciales, zonas de obras y garajes, entre otros.

TAMAÑO

TAMAÑO DEL CANAL

80429 1000x140x20mm

40x13mm

REDUCTOR DE VELOCIDAD



incluye bolsa de transporte



HAZ
PARA COMPRAR

INFORMACIÓN

Fácil instalación, se puede plegar en segundos para poder transportarlo. Fabricado en poliuretano, soporta hasta 20 toneladas. Incluye bolsa de transporte.

TAMAÑO

80417

3000x250x25mm

goma duradera



HAZ
PARA COMPRAR



HAZ
PARA COMPRAR



HAZ
PARA COMPRAR

REDUCTOR DE VELOCIDAD, ALTO 35mm

INFORMACIÓN

Reductor de Velocidad individual de 500mm en goma negra. Resistencia a la humedad y a las altas temperaturas.

TAMAÑO

80413BK 500x250x35mm

INFORMACIÓN

Reductor de Velocidad individual de 500mm en goma amarilla. Resistencia a la humedad y a las altas temperaturas.

TAMAÑO

80413YE 500x250x35mm

INFORMACIÓN

Terminación de Reductor de Velocidad en goma negra. Resistencia a la humedad y a las altas temperaturas.

TAMAÑO

80414 250x250x35mm

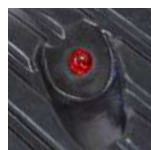

con reflectores ojos de gato



HAZ
PARA COMPRAR

REDUCTOR DE VELOCIDAD, ALTO 50mm

goma duradera



HAZ
PARA COMPRAR

INFORMACIÓN

Reductor de Velocidad fabricado en goma e incluye 4 reflectores ojo de gato para una mejor visibilidad. Gran resistencia a la humedad y a las altas temperaturas.

TAMAÑO

80415 500x350x50mm

INFORMACIÓN

Terminación de Reductor de Velocidad fabricado en goma. Resistencia a la humedad y a las altas temperaturas. Ideal para utilización con el Reductor de Velocidad ref. 80415.

TAMAÑO

80416BK 250x350x50mm

80416YE 250x350x50mm

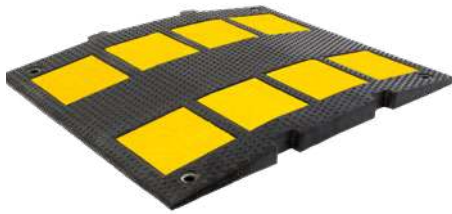

goma duradera

* tornillos para fijación no incluidos

HAZ

PARA COMPRAR

INFORMACIÓN

Reductor de Alta Velocidad, con 30mm, fabricado en goma de alta durabilidad. Fácil instalación con tornillos (no incluidos). Gran resistencia a la humedad y a las altas temperaturas.

TAMAÑO

80418 500x600x30mm

REDUCTOR 30mm ALTO



* tornillos para fijación no incluidos

INFORMACIÓN

Terminación de Reductor de Alta Velocidad, con 30mm, fabricado en goma de alta durabilidad. Fácil instalación con tornillos (no incluidos). Gran resistencia a la humedad y a las altas temperaturas.

TERMINACIÓN

TAMAÑO

80419-1	Macho	225x600x30mm
80419-2	Hembra	225x600x30mm



goma duradera

* tornillos para fijación no incluidos

HAZ

PARA COMPRAR

INFORMACIÓN

Reductor de Alta Velocidad, con 50mm, fabricado en goma de alta durabilidad. Fácil instalación con tornillos (no incluidos). Gran resistencia a la humedad y a las altas temperaturas.

TAMAÑO

80431 500x600x50mm

REDUCTOR 50mm ALTO



* tornillos para fijación no incluidos

INFORMACIÓN

Terminación de Reductor de Alta Velocidad, con 50mm, fabricado en goma de alta durabilidad. Fácil instalación con tornillos (no incluidos). Gran resistencia a la humedad y a las altas temperaturas.

TERMINACIÓN

TAMAÑO

80432-1	Macho	225x600x50mm
80432-2	Hembra	225x600x50mm

RAMPA DE GOMA MODULAR

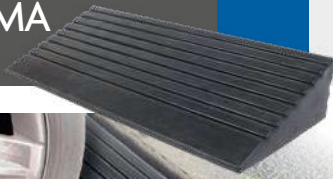

INFORMACIÓN

Rampa Modular fabricada en goma negra de alta resistencia y diseñada para soportar hasta 5 toneladas de peso.



HAZ

PARA COMPRAR

TAMAÑO

80424 600x250x100mm

TERMINACIÓN PARA RAMPA MODULAR



INFORMACIÓN

Terminación para Rampa Modular fabricada en goma negra de alta resistencia y diseñada para soportar hasta 5 toneladas de peso.



HAZ

PARA COMPRAR

TAMAÑO

80425 250x250x100mm



HAZ

PARA COMPRAR

INFORMACIÓN

Protector de goma con tapa de plástico, dispone de 5 canales para cables de 35mm (2 canales), 37mm (2 canales) y 41mm. Soporta hasta 10 toneladas. Ideal para eventos, ferias, obras, etc.

TAMAÑO

80422 900x500x58mm



HAZ

PARA COMPRAR

INFORMACIÓN

Protector de goma de 22.5° con tapa de plástico, dispone de 5 canales para cables de 35mm (2 canales), 37mm (2 canales) y 41mm. Soporta hasta 10 toneladas.

TAMAÑO

80423 310x500x58mm

PROTECTOR PARA CABLES Y MANGUERA

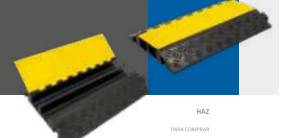

HAZ

PARA COMPRAR

INFORMACIÓN

Protector de goma con tapa de plástico, dispone de 2 canales para cable de hasta 90mm. Soporta hasta 40 toneladas.

TAMAÑO

80428 900x615x105mm



HAZ
PARA COMPRAR



HAZ
PARA COMPRAR

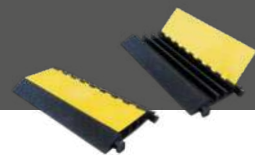

HAZ
PARA COMPRAR

PROTECTOR PARA CABLES

INFORMACIÓN

Protector de Cables de Caucho con 1 canal de 7cm para cables color amarillo y negro. Este protector de cables o mangueras está diseñado para proteger y ocultar cables, mangueras o tubos.

TAMAÑO

80455 970x260x60mm

INFORMACIÓN

Protector de Cables de Caucho con 2 canales de 3cm para cables color amarillo y negro. Este protector de cables de doble canal está diseñado para proteger y ocultar cables, mangueras tubos o tuberías.

TAMAÑO

80454 980x250x45mm

INFORMACIÓN

Protector de Cables de Caucho con 3 canales: 6,4cm (1 canal), 6,2cm (2 canales) para cables color amarillo y negro. Este protector de cables o mangueras está diseñado para proteger y ocultar cables, mangueras o tubos.

TAMAÑO

80456 950x500x70mm

SALVAZANJAS RESISTENTE HASTA 1000KG



HAZ
PARA COMPRAR

INFORMACIÓN

Salvanzanjas fabricado en polietileno de alta densidad, reforzado con 4 lamas de acero en la parte posterior haciéndolo mucho más firme y resistente. Ideal para tapar zanjas o agujeros temporalmente en las obras, permitiendo el paso de vehículos y peatones. Superficie anti-deslizante. Se recomienda fijación al suelo.

TAMAÑO

80440 1200x800x44mm

RAMPA RESISTENTE HASTA 500KG



HAZ
PARA COMPRAR

INFORMACIÓN

Rampa portátil fabricada en polietileno de alta densidad, reforzado con 7 lamas de acero en la parte posterior haciéndola mucho más firme. Superficie anti-deslizante. Puede usarse temporalmente o permanente fijándola al suelo mediante tornillos.

TAMAÑO

80430 1300x700x85mm

PROTECTOR DE CABLE ARTICULADO



HAZ
PARA COMPRAR

INFORMACIÓN

Protector Articulado para Cables, con el nuevo diseño articulado permite girar en esquinas y adaptarse al espacio, ideal para eventos, ferías, obras, etc. Dispone de canal para cable de hasta 10mm o 20mm.

TAMAÑO

ESPACIO PARA CABLE

80433	3000x80mm	16x10mm
80434	3000x150mm	40x19mm

CALZOS PARA RUEDAS



HAZ
PARA COMPRAR

INFORMACIÓN

Los Calzos para Ruedas son una herramienta imprescindible para cualquier entorno de muelle de carga. Pueden salvar vidas en caso de que un remolque o cualquier otro vehículo comience a rodar o hacer cambios mientras se carga o descarga.

TAMAÑO

ESPACIO PARA CABLE

80437	3000x80mm	16x10mm
80438	3000x150mm	40x19mm

PROTECTOR



HAZ
PARA COMPRAR

INFORMACIÓN

Los Protectores de Muelles de Carga están fabricados de caucho reforzado con fibra de primera que contiene nailon y poliéster.

TAMAÑO

PESO

80435 900x150x150mm 11,45kg



HAZ
PARA COMPRAR

PROTECTOR

INFORMACIÓN

Los Protectores de Muelle de Carga Rectangular moldeados se fabrican a partir de caucho reforzado con fibra de primera que contiene nailon y poliéster.

TAMAÑO

PESO

80436 450x250x105mm 10,55kg



NUESTROS SERVICIOS

VENTAJAS QUE OFRECEMOS

AMPLIO HORARIO DE ATENCIÓN AL CLIENTE

FABRICACIÓN TEXTIL Y SERVICIO DE IMPRESIÓN

MÁS DE 5000 REFERENCIAS EN STOCK

MÁS DE 10000 m² DE ALMACEN

DESCARGA NUESTRO CATÁLOGO

	EN	FR	PT	ES
	Carry bag included	Avec sac de transport	Inclui bolsa de transporte	Incluye bolsa de transporte
	One sided	Une face	Uma face	Una cara
	Double-Sided	Double face	Dupla face	Doble cara
	With motion	Avec mouvement	Com movimento	Con movimiento
	With light	Éclairé	Com luz	Con luz
	LED Technology	Technologie LED	Tecnologia LED	Tecnología LED
	Telescopic	Télescopique	Telescópico	Telescópico
	Printed on textil	Impression sur toile	Impressão têxtil	Impresión sobre textil
	With lock	Avec serrure	Com fechadura	Con cerradura
	Rainproof	Imperméable	Impermeável	Impermeable
	Suitable for outdoor use	Pour l'extérieur	Para exterior	Para exterior
	With spotlights	Avec spot	Com focos	Focos incluidos
	With Adhesive	Avec adhésif	Com adesivo	Con adhesivo
	Cardboard	Carton	Cartão	Cartón
	With suction pad	Avec ventouse	Com ventosa	Con ventosa
	New Item	Nouvel article	Novidade	Producto nuevo
	Lightweight	Poids léger	Leve	Ligero
	Extraweight	Poids supplémentaire	Peso extra	Peso extra
	Flexible	Flexible	Flexível	Basculante
	Magnetic	Aimanté	Magnético	Magnético
	Plug-in	Électrique	Elétrico	A corriente
	Big Sizes	Grandes tailles	De grandes dimensões	Grandes dimensiones
	Portrait	Verticale	Vertical	Vertical
	Landscape	Horizontale	Horizontal	Horizontal
	Portrait / Landscape	Vertical ou horizontale	Vertical ou horizontal	Vertical u Horizontal
	"Click" System	Système "Click"	Sistema "Click"	Sistema "Click"
	With "genuine VELCRO® Brand system"	Avec "authentique système marque VELCRO®"	Com "genuíno sistema marca VELCRO®"	Con "genuíno sistema marca VELCRO®"
	Acrylic	Acrylique	Acrílico	Acrílico
	With antireflection protector	Avec protecteur antireflets	Com protetor anti-reflexo	Con protector antirreflejo
	Tools required	Outils nécessaires	Montagem com ferramentas	Requiere herramientas
	No tools required	Aucun outil requis	Montagem sem ferramentas	No requiere herramientas
	Capacity	Capacité	Capacidade	Capacidad
	Economic	Économique	Económico	Económico
QTY	Quantity	Quantité	Quantidade	Cantidad
NW	Net weight	Poids net	Peso líquido	Peso neto
GW	Gross weight	Poids brut	Peso bruto	Peso bruto
CBM	Cubic meter	Mètres cubes	Metro cúbico	Cubicaje
Size	Measures	Mesures	Medidas	Medidas